

Oral-B®

GENIUS

powered by **BRAUN**



Charger Type 3757
Handle Type 3765
Travel Case Type 3760
Smart Plug Type 492-5214



English	6
Polski	15
Český	26
Slovenský	36
Magyar	46
Hrvatski	57
Srbija	67
Türkçe	76
România Moldova	85
Ελληνικά	95
България	106
Русский	117
Українська	128
עברית	139

UK

0 800 731 1792

IE

1 800 509 448

PL

801 127 286
801 1 BRAUN

CZ

800 11 33 22

SK

800 333 233

HU

(06-1) 451-1256

HR

01 / 66 90 330

TR

0850 220 0911

GR

800 801 3457

RU

8-800-200-20-20

UA

0 800 505 000

IL

1-800-666-775

ZA

Consumer Care Line
0860 112 188

(Sharecall charged at local rates)

Internet:

www.oralb.com
www.braun.com
www.service.braun.com

Braun GmbH
Frankfurter Straße 145
61476 Kronberg/Germany

Charger Type 3757
Handle Type 3765
Travel Case Type 3760
Smart Plug Type 492-5214

91617747/XII-17
EN/PL/CZ/SK/HU/HR/RS/TR/RO/MD/GR/
BG/RU/UA/IL



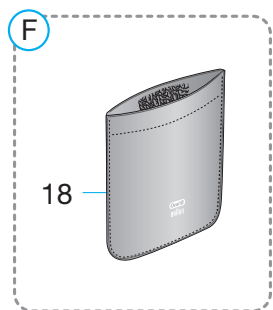
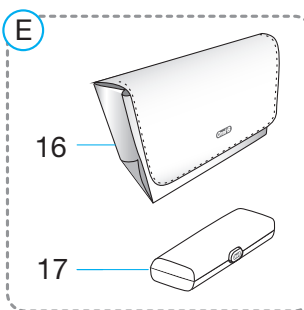
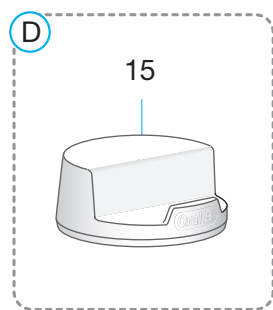
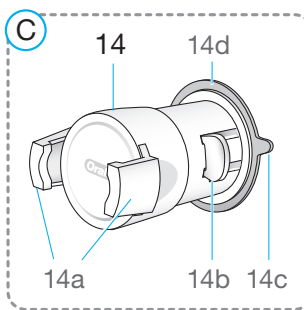
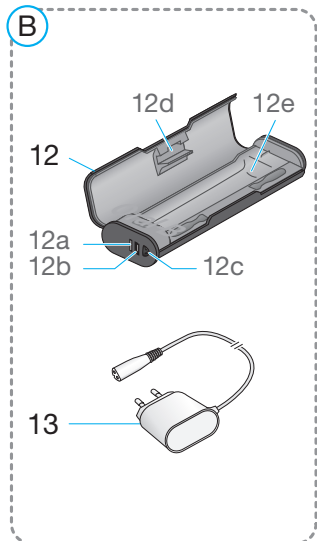
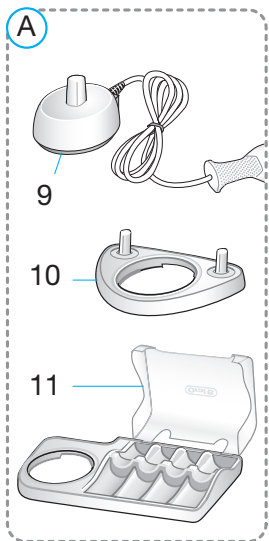
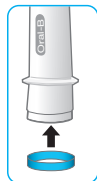
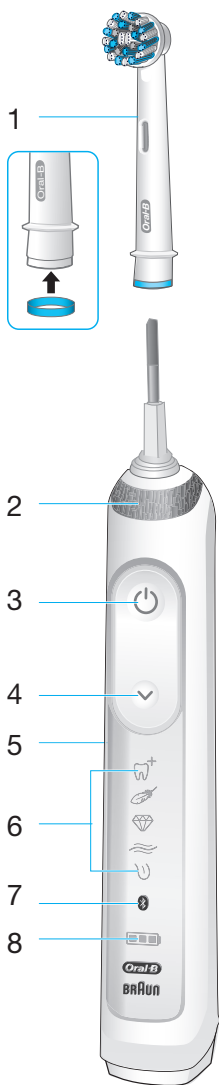

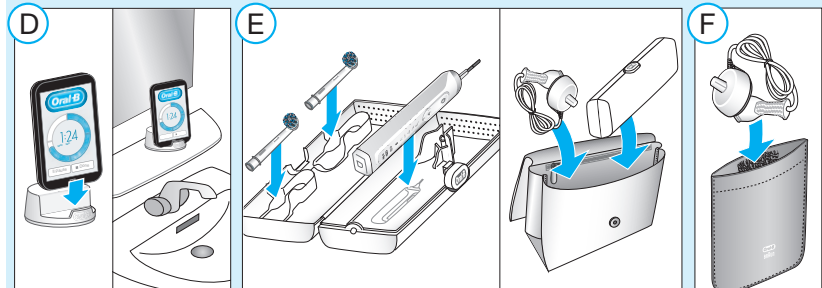
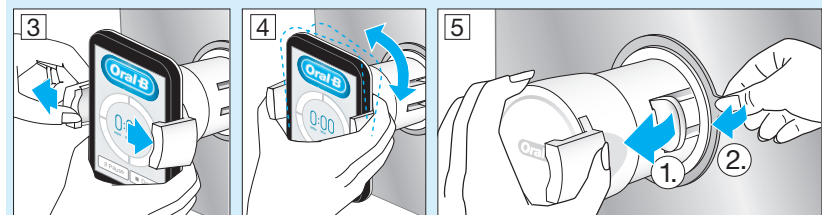
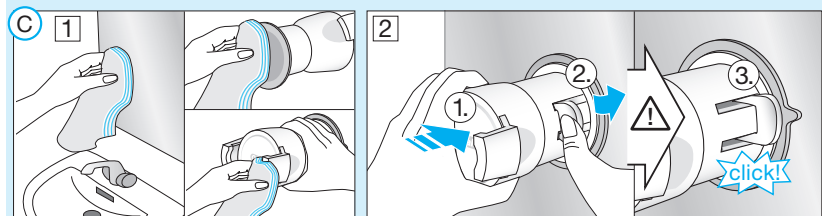
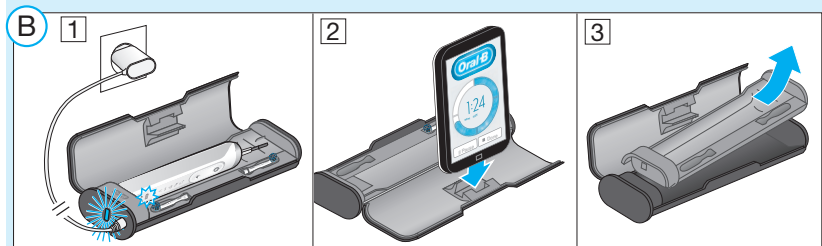
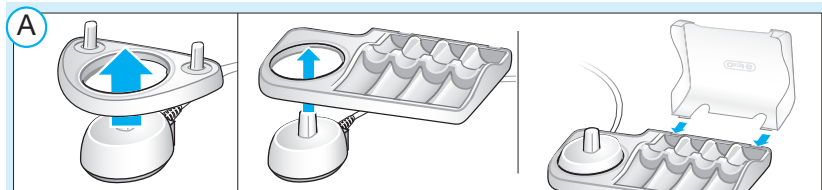

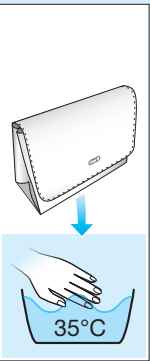
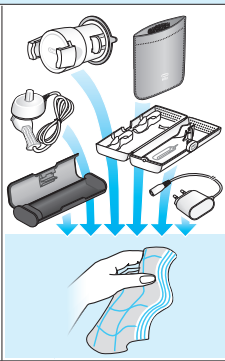
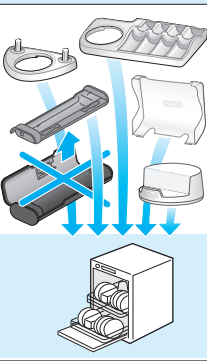
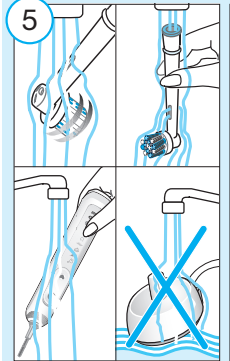
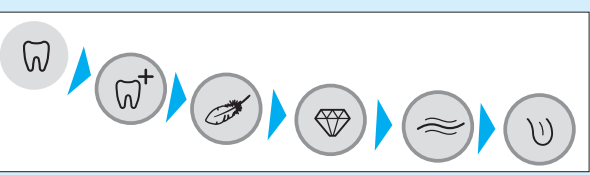
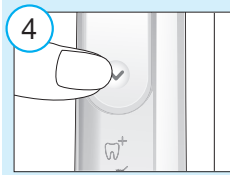
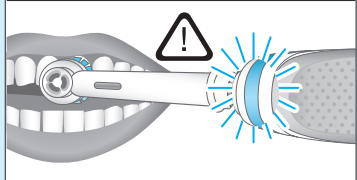
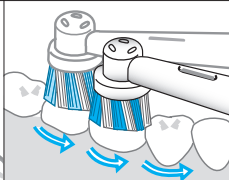
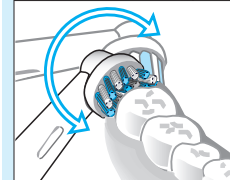
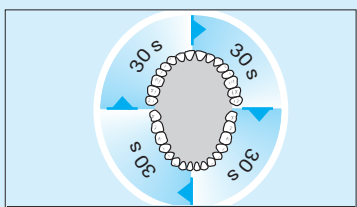
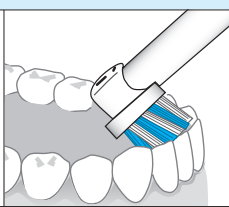
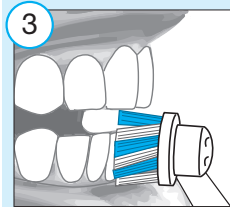
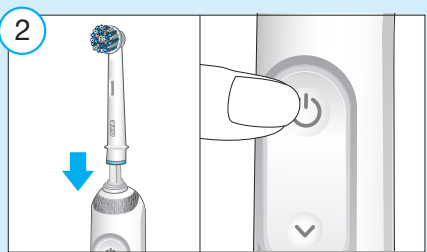
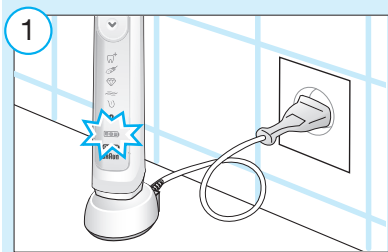

English

Welcome to Oral-B!

Before operating this toothbrush, please read these instructions and save this manual for future reference.

IMPORTANT

- Periodically check the entire product/cords/accessories for damage. A damaged or non-functioning unit should no longer be used. If the product/cords/accessories are damaged, take it to an Oral-B Service Centre. Do not modify or repair the product. This may cause fire, electric shock or injury.
- Usage by children under age 3 is not recommended. Toothbrushes can be used by children and persons with reduced physical, sensory or mental capabilities or lack of experience and knowledge, if they have been given supervision or instruction concerning use of the appliance in a safe way and understand the hazards involved.
- Cleaning and maintenance shall not be performed by children.
- Children shall not play with the appliance.
- Use this product only for its intended use as described in this manual. Do not use attachments which are not recommended by the manufacturer.

WARNING

- Do not place the charger, smart plug or charging travel case in water or liquid or store where it can fall or be pulled into a tub or sink. Do not reach for it when fallen into water. Unplug immediately.
- This appliance contains batteries that are non-replaceable. Do not open and disassemble device. For battery recycling please dispose whole device according to local environmental regulations. Opening the handle will destroy the appliance and invalidate the warranty.
- When unplugging, always hold the power plug instead of the cord. Do not touch the power plug with wet hands. This can cause an electric shock.
- If you are undergoing treatment for any oral care condition, consult your dental professional prior to use.
- This toothbrush is a personal care device and is not intended for use on multiple patients in a dental practice or institution.
- Only use the charger and/or special cord set (smart plug) with integrated Safety Extra Low Voltage power supply provided with your appliance. Do not exchange or tamper with any part of it, otherwise there is risk of an electric shock. If charging stand/charging travel case is marked with -C 492-5214, only use Braun/Oral-B special cord set (smart plug) with this identification.
- Small parts may come off, keep out of reach of children.

To avoid brush head breakage which may generate a small parts choking hazard or damage teeth:

- Prior to each use, ensure the brush head fits well. Discontinue use of the toothbrush, if brush head no longer fit properly. Never use without a brush head.
- If the toothbrush handle is dropped, the brush head should be replaced before the next use even if no damage is visible.
- Replace brush head every 3 months or sooner if brush head becomes worn.
- Clean brush head properly after each use (see «Cleaning recommendations» paragraph). Proper cleaning ensures the safe use and functional life of the toothbrush.

Important Information

- Your Oral-B toothbrush can be used with your smartphone (find details under «Connecting your toothbrush to your Smartphone»).
- To avoid electromagnetic interference and/or compatibility conflicts, deactivate the radio transmission of your toothbrush handle (5) before using it in restricted surroundings, such as aircrafts or specially marked areas in hospitals.
- Deactivate radio transmission by simultaneously pressing the on/off (3) and mode button (4) for 2 seconds until the radio transmission display (7) goes off. Follow the same procedure to reactivate transmission again.
- Persons with pacemakers should always keep the toothbrush more than six inches (15 centimeters) from the pacemaker while turned on. Anytime you suspect interference is taking place, deactivate the radio transmission of your handle.

Description

- 1 Brush head
- 2 Smart Ring
- 3 On/off button
- 4 Brushing mode button
- 5 Handle
- 6 Brushing mode display
- 7 Radio transmission display (with Bluetooth® wireless technology)
- 8 Charge level display
- 9 Charger

Accessories (depending on model):

- 10 Brush head holder
- 11 Brush head compartment with protective cover
- 12 Charging travel case
- 12a Charge indicator light
- 12b USB port
- 12c Smart plug port
- 12d Inner lid (with smartphone holder)
- 12e Removable inlay
- 13 Smart plug (power supply)
- 14 Smartphone holder
- 14a Holding brackets
- 14b Lever arm
- 14c Pull tab
- 14d Suction cup
- 15 Smartphone holder (stand)

- 16 Beauty bag
- 17 Basic travel case
- 18 Charger pouch

Note: Content may vary based on the model purchased.

Specifications

For voltage specifications refer to the bottom of the charging unit.

Noise level: 68 dB (A)

Charging and Operating

Your toothbrush has a waterproof handle, is electrically safe and designed for use in the bathroom.

- You may use your toothbrush right away or charge it briefly by placing it on the plugged-in charger (9).
Note: In case the battery is empty (no lights illuminated on charge level display (8) while charging or no reaction when pressing the on/off button (3)), charge at least for 30 minutes.
- The charge level is indicated on the charge level display (8). Flashing lights indicate that the battery is charging (picture ①); once it is fully charged, the lights turn off. A full charge typically takes 12 hours and enables at least 2 weeks of regular brushing (twice a day, 2 minutes).
Note: At a very low charge level, the lights might not flash immediately; it can take up to 30 minutes.
- If the battery is running low, a red light is flashing on the charge level display and the motor is reducing its speed. Once the battery is empty, the motor will stop; it will need at least a 30-minute charge for one usage.
- You can always store the handle on the plugged-in charging unit to maintain it at full power; a battery overcharge is prevented by device.
Note: Store handle at room temperature for optimal battery maintenance.
Caution: Do not expose handle to temperatures higher than 50 °C.

Using your toothbrush

Brushing technique

Wet brush head and apply any kind of toothpaste. To avoid splashing, guide the brush

head to your teeth before switching on the handle (picture ②). When brushing your teeth with one of the Oral-B **oscillating-rotating brush heads** guide the brush head slowly from tooth to tooth, spending a few seconds on each tooth surface (picture ③). When using the Oral-B **«TriZone» brush head** place the toothbrush bristles against the teeth at a slight angle towards the gum-line. Apply light pressure and start brushing in back and forth motions, just like you would do with a manual toothbrush. With any brush head start brushing the outsides, then the insides and finally the chewing surfaces. Brush all four quadrants of your mouth equally (picture ③). You may also consult your dentist or dental hygienist about the right technique for you.

In the first days of using any electric toothbrush, your gums may bleed slightly. In general, bleeding should stop after a few days. Should it persist after 2 weeks, please consult your dentist or dental hygienist. If you have sensitive teeth and/or gums, Oral-B recommends using the «Sensitive» mode (optional in combination with an Oral-B «Sensitive» brush head).

Smart Ring features

Your toothbrush is equipped with a Smart Ring (2) that has various functionalities indicated via different colors of light: White (default) = Operating and visual timer light (choose individual color via Oral-B™ App settings)
Red = Pressure sensor light
Blue = *Bluetooth*® pairing indicator

Timer

You can choose between «Professional» or «2-Minute» timer.

The «2-Minute» timer signals with a long stuttering sound and a flashing light of the Smart Ring (2) that the professionally recommended 2-minute brushing time has been reached.

The «Professional» timer signals with a short stuttering sound and a flashing light of the Smart Ring at 30-seconds intervals to move to the next quadrant of your mouth (picture ③). A long stuttering sound and a flashing light indicate the end of the professionally recommended 2-minute brushing time.

The timer memorizes the elapsed brushing time, even when the handle is briefly switched off during brushing. The timer resets if pausing longer than 30 seconds, briefly pressing the mode button (4) during pause or placing the handle on the plugged-in charger. Note: During the use of special Oral-B™ App features, the visual timer light may be deactivated.

Timer setup:

Your toothbrush comes with the «Professional» timer activated. To change this, press and hold the mode button (4) for 2 seconds. Toggle between timer selection by pressing the on/off button (3). Confirm selection by pressing the mode button.

- 2 LED's illuminated indicate «2-Minute» timer
- 4 LED's illuminated indicate «Professional» timer

Note: You can also set/advance the timer functionality via Oral-B™ App.

Pressure sensor

If too much pressure is applied, the Smart Ring (2) will light up in red, reminding you to reduce pressure. In addition the pulsation of the brush head will stop and the oscillation movement of the brush head will be reduced (during «Daily Clean», «Pro Clean» and «Sensitive» mode) (picture ③). Periodically check the operation of the pressure sensor by pressing moderately on the brush head during use.

Brushing modes (depending on model)

Your toothbrush offers different brushing modes indicated on the brushing mode display (6) on your handle («Daily Clean» mode does not illuminate on the brushing mode display):

- «Daily Clean» – Standard mode for daily mouth cleaning
- «Pro Clean» – For an extraordinary clean feeling (operated with a higher frequency)
- «Sensitive» – Gentle, yet thorough cleaning for sensitive areas
- «3D White» – Polishing for occasional or everyday use

- «Gum Care» – Gentle massage of gums
- «Tongue Clean» – Tongue cleaning for occasional or everyday use

When operating the «Tongue Clean» mode, we recommend using the «Sensitive» brush head. You can brush your tongue either with or without toothpaste. Brush the whole area of your tongue systematically in gentle movements. The recommended brushing time is 20 seconds; indicated with a flashing light of the Smart Ring.

Your toothbrush automatically starts in the mode selected last. To switch to other modes, successively press the mode button during use (picture ④). To return from any mode back to «Daily Clean» mode, press and hold the mode button (4).

Note: You can also set/advance the mode functionality via Oral-B™ App.

Brush heads

Oral-B offers you a variety of different Oral-B brush heads that fit your Oral-B toothbrush handle.

Our **oscillating-rotating brush heads** can be used for tooth-by-tooth precision cleaning.



Oral-B CrossAction brush head
Our most advanced brush head. Angled bristles for a precise clean. Lifts and powers away plaque.



Oral-B FlossAction brush head
features micropulse bristles that allow for an outstanding plaque removal in the interdental areas.



Oral-B 3D White brush head
features a special polishing cup to naturally whiten your teeth. Please note that children under 12 years old should not use the Oral-B «3D White» brush head.

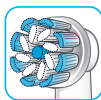

Oral-B Sensi Ultrathin brush head

features a combination of regular bristles to clean teeth surfaces and ultrathin bristles for a gentle brushing experience on the gumline.

Most Oral-B brush heads feature light blue INDICATOR® bristles to help you monitor brush head replacement need. With thorough brushing, twice a day for two minutes, the blue color will fade halfway approximately within 3 months, indicating the need to exchange your brush head. If the bristles splay before the color recedes, you may exert too much pressure on teeth and gums.

We do not recommend using the Oral-B «FlossAction» or Oral-B «3D White» brush head with braces. You may use the Oral-B «Ortho» brush head, specifically designed to clean around braces and wires.

Connecting your toothbrush to your Smartphone

The Oral-B™ App is available for mobile devices running iOS or Android operating systems. It can be downloaded for free from App Store^(SM) or Google Play™.

Your handle has a sensor installed that, together with a «position detection» feature in the app, helps you to detect what areas to brush and for how long so you will never miss a zone. Use it along with your smartphone holder (find details under «Accessories – Smartphone Holder»). Furthermore, the Oral-B™ App gives you the opportunity to chart your brushing progress and customize your toothbrush settings (for many more benefits see the Oral-B™ App instructions).

- Start the Oral-B™ App. It will guide you through the entire *Bluetooth* pairing procedure.
Note: Oral-B™ App functionality is limited if *Bluetooth* wireless technology is deactivated on your smartphone (for directions please refer to your smartphone's user manual).
- Any app instructions will be displayed on your smartphone.

- If *Bluetooth* wireless technology is activated on your handle, the *Bluetooth* symbol on the radio transmission display (7) illuminates. Once the handle is paired, the Smart Ring (2) flashes briefly.
- Keep your smartphone in close proximity (within 5m distance) when using it with the handle. Make sure the smartphone is safely positioned in a dry place.
- The smartphone holder stand (15) (depending on model) can hold your smartphone while using. Before use, make sure your phone fits the stand and keeps stable (picture D).

Note: Your smartphone must support *Bluetooth* 4.0 (or higher)/*Bluetooth* Smart in order to pair your handle. Compatible smartphones are listed in App Store^(SM) or Google PlayTM.

Caution: Follow your smartphone's user manual to ensure your phone/charger is designed for use in a bathroom environment.

Check www.oralbappavailability.co.uk for country availability of the Oral-BTM App.

Cleaning recommendations

After brushing, rinse your brush head under running water with the handle switched on. Switch off and remove the brush head. Clean handle and brush head separately; wipe them dry before reassembling. Unplug the charger before cleaning. Brush head holder (10), brush head compartment and protective cover (11) and smartphone holder stand (15) are dishwasher-safe.

To be cleaned with a damp cloth only: charger (9), charger pouch (18), charging travel case (12), basic travel case (17), smart plug (13), smartphone holder (14) (picture ⑤).

cup surface and mirror. In particular make sure suction cup surface and mirror are free from any contamination (e.g. hair, dust, oil, fuzz, dirt etc.).

- Press your smartphone holder (14) just with enough pressure, centered at nose level on a sturdy mirror. Then mount the holder by pressing the lever arm (14b) towards the mirror until it snaps in (picture C2).

Note: Only affix on mirror to ensure safe and correct conditions. For use in bathroom only. Do not use in automobiles.

- Always make sure the smartphone holder is securely mounted on the mirror before inserting your smartphone. Place your smartphone (portrait) sideways in between the holding brackets (14a) by pressing against one bracket with your phone and sliding the other bracket to the side (picture C3). Follow the same procedure to remove your phone again.
- Adjust the overall position for the required angle by moving the ball joint of the holder (picture C4).
- Once done, remove your phone from the holder. Take off the smartphone holder by flipping the lever arm back and pulling the tab carefully (picture C5 1./2.). Affix smartphone holder with each use again.
- The smartphone holder should be cleaned with a damp fuzz-free cloth only (picture ⑤). You may use glass cleaner, alcohol or similar products (avoid products with silicone oil). Make sure the surface is dry and dust free after cleaning. Store in clean and dry place. If not in use, always remove your smartphone from the holder.

Note: Smartphone width required for usage: minimum 58mm, maximum 83mm.

Caution: Small parts may come off, keep out of reach of children.

Follow your smartphone's user manual to ensure your phone/charger is designed for use in a bathroom environment.

Accessories

(depending on model)

Smartphone Holder

- Before each use, make sure mirror, suction cup surface (14d) and holding brackets (14a) are always clean and dry (picture C1). Use a fuzz-free cloth for cleaning suction

Charging Travel Case

- To charge your handle (5) place it on the pin in the charging travel case (12) and connect it to an electric outlet, using the extra smart plug (13) provided. The smart plug may be used for all global mains voltage ranges (100 -240V).

- The flashing light (12a) of the charging travel case indicates that the handle is charging. Once the handle is fully charged the light turns off. A full charge typically takes 12 hours (picture B1).
Note: You may use the USB port (12b) to charge an electric device while the charging travel case is plugged in. The handle can only be charged with the smart plug (13) (12c) not via USB port.
- The inner lid of the travel case has a built-in smartphone holder (12d), which can hold your smartphone while using (picture B2). Before use, make sure your phone fits the stand and keeps stable.
- The removable inlay (picture B3) (12e) of the travel case is dishwasher-safe (picture ⑤). The outer case should be cleaned with a damp cloth only. Make sure that travel case parts are completely dry before reassembling and toothbrush/brush heads are dry before storing in the travel case.

Note: Clean stains on travel case surface immediately. Store travel case in a clean and dry place.

Follow your smartphone's user manual to ensure your phone/charger is designed for use in a bathroom environment.

Beauty Bag / Charger Pouch / Basic Travel Case

Store the clean and dry toothbrush/brush heads in the basic travel case (17) and place it inside the beauty bag (16) (picture E).

Store the charger in the charger pouch (18) (picture F).

Clean stains on surfaces immediately. The beauty bag should be hand washed only with lukewarm water (30 °C – 40 °C). Basic travel case and charger pouch should be cleaned with a damp cloth (picture ⑤). Store in clean and dry place.

Subject to change without notice.

Environmental Notice

Product contains batteries and/or recyclable electric waste. For environment protection do not dispose in household waste, but for recycling take to electric waste collection points provided in your country.



Guarantee

We grant 2 years guarantee on the product commencing on the date of purchase. Within the guarantee period we will eliminate, free of charge, any defects in the appliance resulting from faults in materials or workmanship, either by repairing or replacing the complete appliance as we may choose.

This guarantee extends to every country where this appliance is supplied by Braun or its appointed distributor. This guarantee does not cover: damage due to improper use, normal wear or use, especially regarding the brush heads, as well as defects that have a negligible effect on the value or operation of the appliance.

The guarantee becomes void if repairs are undertaken by unauthorised persons and if original Braun parts are not used.

This appliance is equipped with a *Bluetooth* Smart approved radio module. Failure to establish a *Bluetooth* Smart connection to specific smart phones is not covered under the device guarantee, unless the *Bluetooth* radio module of this appliance is damaged. The *Bluetooth* devices are warranted by their own manufacturers and not by Oral-B. Oral-B does not influence or make any recommendations to device manufacturers, and therefore Oral-B does not assume any responsibility for the number of compatible devices with our *Bluetooth* systems. Oral-B reserves the right, without any prior notice, to make any technical modifications or changes to system implementation of device features, interface, and menu structure changes that are deemed necessary to ensure that Oral-B systems function reliably.

To obtain service within the guarantee period, hand in or send the complete appliance with your sales receipt to an authorised Oral-B Braun Customer Service Centre.

Information

Bluetooth® radio module

Although all indicated functions on the *Bluetooth* device are supported, Oral-B does not ensure 100% reliability in connection, and feature operation consistency. Operation performance and connection

reliability are direct consequences of each individual *Bluetooth* device, software version, as well as the operating system of those *Bluetooth* devices and company security regulations implemented on the device.

Oral-B adheres to and strictly implements the *Bluetooth* standard by which *Bluetooth* devices can communicate and function in Oral-B toothbrushes.

However, if device manufacturers fail to implement this standard, *Bluetooth* compatibility and features will be further compromised and the user may experience functional and feature-related issues. Please note that the software on the *Bluetooth* device can significantly affect compatibility and operation.

1) Warranty – Exclusions and Limitations

This limited warranty applies only to the new products manufactured by or for The Procter & Gamble Company, its Affiliates or Subsidiaries («P&G») that can be identified by the Braun / Oral-B trademark, trade name, or logo affixed thereto. This limited warranty does not apply to any non-P&G product including hardware and software. P&G is not liable for any damage to or loss of any programs, data, or other information stored on any media contained within the product, or any non-P&G product or part not covered by this limited warranty. Recovery or reinstallation of programs, data or other information is not covered under this limited warranty.

This limited warranty does not apply to (i) damage caused by accident, abuse, misuse, neglect, misapplication, or non-P&G product; (ii) damage caused by service performed by anyone other than Braun or authorized Braun service location; (iii) a product or part that has been modified without the written permission of P&G, and (iv) damage arising out of the use of or inability to use the Oral-B Smartphone stand/puck, Smartphone mirror holder, or charging travel case («Accessories»).

2) Using your smartphone holder

The Oral-B Accessories included in the package has been designed to provide you with a convenient way to position your smartphone while you are using the Oral-B app. Try multiple orientations of your smartphone in the Oral-B smartphone holder prior to use to

determine the best positioning of your smartphone in the holder. Be sure to try this in a manner which will not harm your smartphone if it falls out of the stand. Do not use in automobiles.

LIMITATION OF LIABILITY

TO THE EXTENT PERMITTED BY APPLICABLE LAW, IN NO EVENT SHALL P&G ITS DISTRIBUTORS OR SUPPLIERS BE LIABLE TO YOU OR ANY THIRD PARTY FOR ANY DIRECT, INDIRECT, INCIDENTAL, CONSEQUENTIAL, SPECIAL, EXEMPLARY OR PUNITIVE DAMAGES, OF ANY NATURE WHATSOEVER, ARISING OUT OF THE USE OF OR INABILITY TO USE THE ORAL-B ACCESSORIES, INCLUDING, WITHOUT LIMITATION, INJURY TO PERSONS, PROPERTY DAMAGE, LOSS OF VALUE OF ANY THIRD PARTY PRODUCTS THAT ARE USED IN OR WITH THE ORAL-B ACCESSORIES, OR LOSS OF USE OF THE ORAL-B ACCESSORIES OR ANY THIRD PARTY PRODUCTS THAT ARE USED IN OR WITH THE ORAL-B ACCESSORIES, EVEN IF P&G HAS BEEN ADVISED OF THE POSSIBILITY OF SUCH DAMAGES. WITHOUT LIMITING THE FOREGOING, YOU UNDERSTAND AND AGREE THAT P&G HAS NO LIABILITY FOR ANY DAMAGE OR DESTRUCTION TO CONSUMER ELECTRONICS DEVICES OR OTHER PERSONAL PROPERTY THAT ARE CONTAINED ON OR EXTERIOR TO THE ORAL-B ACCESSORIES, OR ANY LOSS OF DATA CONTAINED IN THE FOREGOING DEVICES. IN NO EVENT SHALL ANY RECOVERY AGAINST ORAL-B EXCEED THE ACTUAL PRICE PAID FOR THE PURCHASE OF THE PRODUCT.

Warranty replacement brush heads

Oral-B warranty will be voided if electric rechargeable handle damage is found to be attributed to the use of non-Oral-B replacement brush heads.

Oral-B does not recommend the use of non-Oral-B replacement brush heads.

- Oral-B has no control over the quality of non-Oral-B replacement brush heads. Therefore, we cannot ensure the cleaning performance of non-Oral-B replacement brush heads, as communicated with the electric rechargeable handle at time of initial purchase.

- Oral-B cannot ensure a good fit of non-Oral-B replacement brush heads.
- Oral-B cannot predict the long-term effect of non-Oral-B replacement brush heads on handle wear.

All Oral-B replacement brush heads carry the Oral-B logo and meet Oral-B's high quality standards. Oral-B does not sell replacement brush heads or handle parts under any other brand name.

Trouble Shooting

Problem	Possible reason	Remedy
APP		
Handle does not operate (properly) with Oral-B™ App.	<ol style="list-style-type: none"> 1. Oral-B™ App is turned off. 2. <i>Bluetooth</i> interface is not activated on smartphone. 3. Radio transmission is deactivated on handle; radio transmission display (7) is turned off. 4. <i>Bluetooth</i> connection to smartphone has been lost. 5. Your smartphone does not support <i>Bluetooth</i> 4.0 (or higher)/ <i>Bluetooth</i> Smart. 6. Handle on plugged-in charger. 	<ol style="list-style-type: none"> 1. Turn on Oral-B™ App. 2. Activate <i>Bluetooth</i> interface on smartphone (described in its user manual). 3. Activate radio transmission by simultaneously pressing on/off (3) and mode button (4) for 2 seconds until radio transmission display (7) turns on. 4. Pair handle and smartphone again via app settings. Keep your smartphone in close proximity when using it with handle. 5. Your smartphone must support <i>Bluetooth</i> 4.0 (or higher)/ <i>Bluetooth</i> Smart in order to pair handle. Check App Store^(SM) or Google Play™ for compatible smartphones. 6. Radio transmission is deactivated while handle is placed on plugged-in charger.
Reset to factory settings.	Original app functionality wanted.	Press and hold on/off button (3) for 10 seconds until all indicator lights double blink simultaneously.
TOOTHBRUSH		
Handle is not operating (during first use).	Battery has a very low charge level; no lights illuminate.	Charge at least for 30 min.

<ol style="list-style-type: none"> 1. Short stuttering sounds/ flashing light every 30 seconds or after 2 minutes. 2. Handle does not operate any timer. 	<ol style="list-style-type: none"> 1. «Professional timer» or «2-Minute timer» activated. 2. Timer has been modified/ deactivated via App. 	<ol style="list-style-type: none"> 1. Set your timer to 2-Minute timer (stuttering sounds/flashing light after 2min); or set your timer to Professional timer (stuttering sounds/flashing light every 30 seconds). Follow steps under «Timer setup». 2. Use App to change timer settings or perform factory reset (see App Trouble Shootings).
<p>Handle does not charge.</p>	<ol style="list-style-type: none"> 1. Battery is at a very low charger level. 2. Ambient temperature for charging is out of valid range ($\leq 0^{\circ}\text{C}$ and $\geq 60^{\circ}\text{C}$). 	<ol style="list-style-type: none"> 1. Charging lights might not flash immediately; it can take up to 30 minutes. 2. Recommended ambient temperature for charging is 5°C to 35°C.

The rechargeable toothbrush contains a radio module which operates in the 2.4 to 2.48 GHz band with a maximum power of 1mW.

Hereby, Braun GmbH declares that the radio equipment types 3765, 3754, 3764, 3762 and 3767 are in compliance with Directive 2014/53/EU. The full text of the EU declaration of conformity is available at the following internet address: www.oralb.com/ce.



Przed użyciem szczoteczki zapoznaj się z instrukcją i zachowaj ją na przyszłość.

WAŻNE

- Należy regularnie sprawdzać cały produkt/przewody/akcesoria pod kątem uszkodzeń. Jeżeli urządzenie jest uszkodzone lub nie działa, nie wolno z niego korzystać. W przypadku stwierdzenia uszkodzenia produktu/przewodów/akcesoriów należy zabrać je do punktu serwisowego Oral-B. Nie wolno modyfikować ani samodzielnie naprawiać produktu, ponieważ może to spowodować pożar, porażenie prądem lub inne uszkodzenie ciała.
- Szczoteczka do zębów nie jest przeznaczona do użytkowania przez dzieci poniżej 3 roku życia. Dzieci oraz osoby o ograniczonych możliwościach fizycznych, sensorycznych lub umysłowych, a także osoby nieposiadające stosownego doświadczenia i wiedzy mogą używać szczoteczki tylko pod nadzorem osoby odpowiedzialnej za ich bezpieczeństwo lub jeśli otrzymały instrukcje dotyczące jej bezpiecznego używania i rozumieją związane z tym zagrożenia.

- Czyszczenie i konserwacja nie powinny być wykonywane przez dzieci.
- Dzieci nie mogą bawić się tym urządzeniem.
- Należy używać tego produktu wyłącznie zgodnie z jego przeznaczeniem, w sposób opisany w instrukcji obsługi. Nie należy używać dodatków, które nie są rekomendowane przez producenta.

OSTRZEŻENIE

- Nie należy umieszczać stacji ładującej, wtyczki Smart ani etui podróżnego z funkcją ładowania szczoteczki w wodzie lub innej cieczy a także umieszczać lub przechowywać w miejscu, z którego może spaść lub zostać strącona do wanny lub umywalki. Nie sięgaj po stację ładującą, która wpadła do wody. Natychmiast odłącz ją od zasilania.
- Urządzenie zawiera niewymienne baterie. Nie wolno otwierać i demontować urządzenia. W przypadku utylizacji akumulatora należy postępować zgodnie z lokalnymi przepisami w zakresie ochrony środowiska. Otwieranie rączki może spowodować zniszczenie urządzenia i unieważnienie gwarancji.
- Podczas odłączania należy zawsze trzymać za wtyczkę, nie za przewód. Nie należy dotykać wtyczki mokrymi rękoma. Może to spowodować porażenie prądem.
- Osoby, które są w trakcie leczenia stomatologicznego powinny przed korzystaniem z urządzenia skonsultować się ze swoim stomatologiem.
- Ten produkt jest urządzeniem osobistym i nie jest przeznaczony do stosowania przez więcej niż jednego pacjenta w gabinecie stomatologicznym lub innej instytucji.
- Korzystaj wyłącznie ze stacji akumulatorowej (ładowarki) i/lub etui podróżnego z funkcją ładowania (specjalny zestaw przewodów – wtyczka Smart) ze zintegrowanym zasilaczem niskonapięciowym, które dostarczone są wraz z urządzeniem.

Nie należy wymieniać lub ingerować w konstrukcję urządzenia, ponieważ wiąże się to z ryzykiem porażenia prądem. Jeśli stację akumulatorową (ładowarkę)/etui podróżne z funkcją ładowania oznaczono symbolem -C 492-5214, należy korzystać wyłącznie ze specjalnego zestawu przewodów Braun/Oral-B (wtyczka Smart) o takim samym oznaczeniu.

- Ponieważ małe części mogą się odrywać, produkt należy przechowywać poza zasięgiem dzieci.

Aby uniknąć uszkodzenia końcówki szczoteczki, które może spowodować zagrożenie zadławienia małymi elementami lub uszkodzenia zębów:

- Przed użyciem należy upewnić się, że końcówka szczoteczki jest prawidłowo zamontowana i dopasowana. Należy zaprzestać korzystania ze szczoteczki, jeśli końcówka poluzuje się lub przestanie dobrze pasować. Nie używać bez końcówki.
- Jeśli upuszczono rączkę szczoteczki, przed kolejnym użyciem należy założyć nową końcówkę szczoteczki, nawet jeżeli nie widać żadnych uszkodzeń
- Końcówkę szczoteczki należy wymieniać co 3 miesiące lub częściej, jeśli końcówka ulegnie zużyciu.
- Należy odpowiednio oczyścić końcówkę szczoteczki po jej użyciu (więcej informacji w paragrafie «Zalecenia dotyczące czyszczenia»). Odpowiednie czyszczenie zapewnia bezpieczeństwo korzystania i przedłuża okres funkcjonalności szczoteczki do zębów.

Ważne informacje

- Możesz używać swojej szczoteczki do zębów Oral-B razem ze swoim smartfonem (szczegółowe informacje znajdziesz w rozdziale «Łączenie szczoteczki ze smartfonem»).
- Aby uniknąć zakłóceń elektromagnetycznych i/lub konfliktów kompatybilności, wyłącz transmisję sygnału radiowego z rączki Twojej szczoteczki (5), zanim będziesz korzystać z niej w miejscach, w których obowiązują ograniczenia używania pewnych urządzeń – np. w samolocie lub w specjalnie oznakowanych obszarach szpitalnych.
- Wyłącz transmisję sygnału radiowego wciskając jednocześnie przycisk

«on/off» (3) i przycisk wyboru trybu (4) przez 2 sekundy, dopóki wyświetlenie transmisji sygnału radiowego (7) nie zostanie wyłączone. Wykonaj te same czynności, aby reaktywować transmisję.

- Osoby, które mają wszczepiony rozrusznik serca powinny zawsze trzymać włączoną szczoteczkę w odległości ponad 15 cm od rozrusznika. Zawsze gdy podejrzewasz zakłócenia w działaniu urządzenia, wyłącz transmisję sygnału radiowego w swojej szczoteczce.

Opis

- 1 Końcówka szczoteczki
- 2 Smart Ring
- 3 Przycisk on/off
- 4 Przycisk wyboru trybu szczotkowania
- 5 Rączka
- 6 Wyświetlacz trybu szczotkowania
- 7 Wyświetlacz transmisji radiowej (dzięki bezprzewodowej technologii Bluetooth®)
- 8 Wyświetlacz poziomu naładowania akumulatora
- 9 Stacja akumulatorowa (ładowarka)

Akcesoria (w zależności od modelu):

- 10 Uchwyt na końcówki szczoteczki
- 11 Pojemnik na końcówki szczoteczki z pokrywą ochronną
- 12 Etui podróżne z funkcją ładowania szczoteczki
- 12a Wskaźnik poziomu naładowania akumulatora
- 12b Port USB
- 12c Port wtyczki Smart
- 12d Pokrywa wewnętrzna (z uchwytem na smartfona)
- 12e Wyjmowana wkładka
- 13 Wtyczka Smart (zasilacz)
- 14 Uchwyt na smartfona
- 14a Obejmy
- 14b Ramię dźwigni
- 14c Zawlecza
- 14d Przyssawka
- 15 Uchwyt na smartfona (baza)
- 16 Kosmetyczka
- 17 Podstawowe etui podróżne
- 18 Pokrowiec na ładowarkę

Uwaga: Zawartość zestawu może różnić się w zależności od zakupionego modelu szczoteczki.

Dane techniczne

Dane dotyczące napięcia są podane na spodzie ładowarki.

Poziom hałasu: 68 dB (A)

Ładowanie i używanie szczoteczki

Twoja szczoteczka jest wyposażona w wodoodporną rączkę, jest bezpieczna pod względem elektrycznym i przeznaczona do użycia w łazience.

- Możesz od razu korzystać ze swojej szczoteczki lub krótko ją podładować, umieszczając we włączonej do kontaktu ładowarce (9). Uwaga: Jeżeli akumulator jest rozładowany (podczas ładowania szczoteczki na wyświetlaczu poziomu naładowania nie zapalają się diody (8) lub wciśnięcie przycisku on/off nie powoduje żadnej reakcji urządzenia (3)), należy ładować szczoteczkę co najmniej przez 30 minut.
- Poziom naładowania akumulatora jest wskazywany na wyświetlaczu poziomu naładowania (8). Migające diody oznaczają, że szczoteczka ładuje się (rys. ①); kiedy zostanie w pełni naładowana, diody wyłączą się. Pełne naładowanie akumulatora zwykle zajmuje 12 godzin i umożliwia szczotkowanie zębów (dwa razy dziennie po 2 minuty) przez co najmniej 2 tygodnie. Uwaga: Przy bardzo niskim poziomie naładowania dioda może nie zapalić się od razu – może to potrwać nawet 30 minut.
- W przypadku niskiego poziomu naładowania akumulatora na wyświetlaczu poziomu naładowania zapala się czerwona dioda, a prędkość silniczka zmniejsza się. Kiedy akumulator zostanie rozładowany, silniczek zatrzyma się, zaś jednorazowe użycie szczoteczki będzie wymagało co najmniej 30-minutowego ładowania akumulatora.
- Można zawsze przechowywać rączkę w podłączonej do sieci stacji akumulatorowej, aby utrzymać pełną moc akumulatora. Nie ma ryzyka przeładowania akumulatora. Uwaga: Należy przechowywać rączkę szczoteczki w temperaturze pokojowej, aby zapewnić optymalne warunki dla akumulatora.

Uwaga: Nie wolno wystawiać szczoteczki na działanie temperatur wyższych niż 50 °C.

Używanie szczoteczki do zębów

Technika szczotkowania zębów

Zmocz końcówkę szczoteczki i nałóż na nią dowolny rodzaj pasty do zębów. Aby uniknąć rozchłapywania pasty, włóż końcówkę szczoteczki do ust, zanim włączysz urządzenie (rys. ②). Jeżeli szczotkujesz zęby jedną ze **szczoteczek oscylacyjno-rotacyjnych** Oral-B, powoli przesuwaj końcówkę szczoteczki od jednego zęba do następnego, czyszcząc powierzchnię każdego zęba przez kilka sekund (rys. ③). Jeżeli używasz **końcówki Oral-B «TriZone»**, zbliż włókna szczoteczki do zębów pod lekkim kątem w stosunku do linii dziąseł. Lekko dociśnij i zacznij szczotkowanie ruchami do tyłu i do przodu – tak jak przy użyciu szczoteczki manualnej.

W przypadku każdej końcówki szczoteczki zacznij szczotkowanie od powierzchni zewnętrznych, następnie przejdź do powierzchni wewnętrznych, a na końcu do powierzchni żujących. Szczotkuj wszystkie cztery kwadranty jamy ustnej w ten sam sposób. Możesz również skonsultować się ze swoim dentystą lub higienistką stomatologiczną w kwestii odpowiedniej dla Ciebie techniki szczotkowania zębów.

W pierwszych dniach używania każdej elektrycznej szczoteczki do zębów Twoje dziąsła mogą lekko krwawić. Krwawienie powinno ustąpić po kilku dniach. Jeżeli po 2 tygodniach Twoje dziąsła nadal krwawią przy szczotkowaniu, skonsultuj się ze swoim dentystą lub higienistką stomatologiczną. Jeżeli masz wrażliwe zęby i/lub dziąsła, Oral-B zaleca stosowanie trybu delikatnego czyszczenia Sensitive (opcjonalnie w połączeniu z końcówką Oral-B Sensitive).

Smart Ring

Twoja szczoteczka do zębów została wyposażona w Smart Ring (2), który ma różne funkcje, sygnalizowane osobnymi kolorami: Kolor biały (ustawienie domyślne) – dioda uruchomienia i wizualnego timera (możesz wybrać kolor, korzystając z ustawień aplikacji Oral-B™)

Czerwony – dioda czujnika siły nacisku
Niebieski – wskaźnik synchronizacji
Bluetooth®

Timer

Możesz wybrać pomiędzy timerem profesjonalnym a 2-minutowym.

W timerze 2-minutowym, upływanie zalecanego przez dentystów 2-minutowego czasu szczotkowania sygnalizowane jest dłuższą przerwą w pracy napędu szczoteczki i miganiem diody Smart Ring (2).

W timerze profesjonalnym krótkie przerwy w pracy napędu szczoteczki i migająca dioda Smart Ring w 30-sekundowych odstępach przypominają, że należy przejść do szczotkowania następnego obszaru jamy ustnej (rys. ③). Dłuższe przerwy w pracy napędu szczoteczki i migająca dioda oznaczają koniec zalecanego przez dentystów 2-minutowego czasu szczotkowania zębów.

Czas rzeczywistego szczotkowania zębów zostaje zapisany w pamięci urządzenia, nawet jeśli rączka zostanie na chwilę wyłączona w czasie szczotkowania. Timer się zresetuje, jeśli przerwa będzie dłuższa niż 30 sekund – wystarczy na chwilę wcisnąć przycisk wyboru trybu szczotkowania (4) podczas przerwy lub umieścić rączkę szczoteczki w podłączonej do sieci stacji akumulatorowej.

Uwaga: Podczas korzystania ze specjalnych aplikacji funkcji Oral-B™, dioda wizualnego timera może być wyłączona.

Ustawienie timera:

Twoją szczoteczkę do zębów wyposażono w aktywny profesjonalny timer. Aby to zmienić, wciśnij i przytrzymaj przycisk wyboru trybu szczotkowania (4) przez 2 sekundy. Możesz przełączać opcje wyboru timera, wciskając przycisk on/off (3). Potwierdź wybór, wciskając przycisk wyboru trybu szczotkowania.

- 2 podświetlone diody oznaczają timer 2-minutowy
- 4 podświetlone diody oznaczają timer profesjonalny

Uwaga: Możesz również ustawić/zmienić funkcję timera, korzystając z aplikacji Oral-B™.

Czujnik siły nacisku

W przypadku zbyt mocnego szczotkowania czerwona dioda w Smart Ring (2) zapali się, przypominając o konieczności zmniejszenia siły nacisku. Ponadto ruchy pulsacyjne końcówki szczoteczki zostaną zatrzymane, a ruchy oscylacyjne zredukowane (w trybie czyszczenia codziennego, w trybie Pro Clean oraz w trybie delikatnego czyszczenia) (rys. ③).

Należy regularnie sprawdzać działanie czujnika siły nacisku, lekko dociskając końcówkę szczoteczki podczas szczotkowania.

Tryby szczotkowania (w zależności od modelu)

Twoja szczoteczka do zębów oferuje różne tryby szczotkowania wskazane na wyświetlaczu trybu szczotkowania (6), który znajduje się na rączce szczoteczki (tryb czyszczenia codziennego Daily Clean nie jest pokazany na wyświetlaczu trybu szczotkowania):

- «Daily Clean» – Tryb czyszczenia codziennego – standardowy tryb do codziennego czyszczenia jamy ustnej
- «Pro Clean» – Tryb dla nadzwyczajnego uczucia czystości (działa ze zwiększoną częstotliwością)
- «Sensitive» – Tryb delikatnego czyszczenia – delikatne, ale dokładne czyszczenie wrażliwych obszarów
- «3D White» – Tryb wybielania – polerowanie, do użytku okazjonalnego lub codziennego
- «Gum Care» – Tryb pielęgnacji dziąseł – delikatny masaż dziąseł
- «Tongue Clean» – Tryb czyszczenia języka – okazjonalne lub codzienne czyszczenie języka

Przy uruchamianiu trybu Tongue Clean zalecamy używanie końcówki Sensitive. Możesz szczotkować język również bez użycia pasty do zębów. Systematycznie szczotkuj całą powierzchnię języka delikatnymi ruchami. Zalecany czas szczotkowania wynosi 20 sekund - jest wskazany migającą diodą Smart Ring.

Po włączeniu szczoteczki automatycznie ustawia się ostatnio wybierany tryb. Aby

włączyć inne tryby, sukcesywnie wciskaj przycisk wyboru trybu szczotkowania podczas używania szczoteczki (rys. ④). Aby wrócić do trybu czyszczenia codziennego, wciśnij i przytrzymaj przycisk wyboru trybu szczotkowania (4).

Uwaga: Możesz również ustawić/zmienić funkcję trybu, korzystając z aplikacji Oral-B™.

Końcówki szczoteczki

Oral-B oferuje szeroki wybór końcówek, które pasują do Twojej szczoteczki Oral-B.

Nasze **oscyłacyjno-rotacyjne końcówki wymienne** mogą być stosowane do precyzyjnego szczotkowania zębów.



Końcówka Oral-B CrossAction

Nasza najbardziej zaawansowana końcówka do szczoteczek elektrycznych. Włókna szczoteczki są ustawione pod kątem, aby zapewnić dokładne czyszczenie. Doskonale usuwa płytkę nazębną.

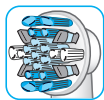

Końcówka Oral-B Floss Action

Jest wyposażona w włókna Micropulse, które sięgają głęboko do przestrzeni międzyzębowych, pomagając w usuwaniu płytki nazębnej

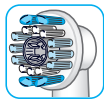

Końcówka Oral-B 3D White

Posiada specjalnie zaprojektowaną nasadkę polerującą, która efektywnie usuwa przebarwienia, wybielając zęby w

naturalny sposób. Należy pamiętać, że dzieci poniżej 12 roku życia nie powinny używać końcówki Oral-B 3D White.

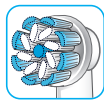

Końcówka Oral-B Sensi Ultrathin

Została wyposażona w zwykłe włókna, które czyszczą powierzchnię zębów oraz w ultracienkie włókna, które zapewniają delikatne szczotkowanie na linii dziąseł.

Większość końcówek Oral-B jest wyposażona w niebieskie włókna INDICATOR®, które pomagają monitorować stan zużycia koń-

cówki szczoteczki i pokazują, kiedy należy ją wymienić. Przy dokładnym szczotkowaniu zębów, dwa razy dziennie przez 2 minuty, niebieski kolor wyblaknie do połowy długości po około 3 miesiącach. Wtedy też należy wymienić końcówkę szczoteczki. Jeśli zauważysz, że włókna zaczynają się odkształcać, zanim ich kolor wyblaknie, może to oznaczać, że zbyt mocno dociskasz szczoteczkę do zębów.

Nie zaleca się korzystania z końcówki Oral-B «Floss Action» oraz «3D White» w przypadku noszenia aparatu ortodontycznego. Możesz wówczas używać końcówki Oral-B «Ortho», przeznaczonej specjalnie do czyszczenia przestrzeni wokół zamków i łuków.

Łączenie szczoteczki ze smartfonem

Aplikacja Oral-B™ jest dostępna dla urządzeń mobilnych z systemami operacyjnymi iOS lub Android. Może być pobrana bezpłatnie z App Store^(SM) lub Google Play™.

W rączkę szczoteczki został wbudowany czujnik, który razem z funkcją wykrywania połączenia w aplikacji pozwala odkryć, które obszary jamy ustnej należy czyścić i jak długo, aby nigdy nie pominąć żadnego z nich. Skorzystaj również z uchwytu na smartfon (szczegółowe instrukcje znajdziesz w rozdziale «Akcesorja – uchwyt na smartfon»). Ponadto aplikacja Oral-B™ zapewni Ci możliwość śledzenia Twoich postępów w szczotkowaniu zębów i indywidualnego dostosowania ustawień szczoteczki (informacje o wielu innych korzyściach znajdziesz w instrukcji do aplikacji Oral-B™).

- Uruchom aplikację Oral-B™. Przeprowadzi Cię ona przez całą procedurę synchronizacji systemu *Bluetooth*. Uwaga: Funkcjonalność aplikacji Oral-B™ będzie ograniczona, jeżeli bezprzewodowa technologia *Bluetooth* jest wyłączona na Twoim smartfonie (odpowiednie wskazówki znajdziesz w instrukcji obsługi swojego smartfona).
- Wszelkie zalecenia z aplikacji będą wyświetlane na Twoim smartfonie.
- Jeżeli bezprzewodowa technologia *Bluetooth* zostanie uruchomiona na rączce szczoteczki, na wyświetlaczu transmisji radiowej (7) zapali się symbol

Bluetooth. Kiedy rączka szczoteczki zostanie zsynchronizowana, dioda Smart Ring (2) zapali się na moment.

- Kiedy korzystasz ze swojego smartfona przy szczotkowaniu zębów, trzymaj go blisko szczoteczki (w odległości 5 m). Upewnij się, że jest bezpiecznie położony w suchym miejscu.
- Baza uchwytu na smartfona (15) (w zależności od modelu) utrzyma Twój smartfon, kiedy korzystasz z niego podczas szczotkowania zębów. Zanim jednak zaczniesz z niego korzystać, upewnij się, że pasuje do uchwytu i jest w nim stabilnie umieszczony (rys. D).

Uwaga: W celu zapewnienia synchronizacji z rączką szczoteczki na Twoim smartfonie musi działać system **Bluetooth 4.0** (lub jego późniejsza wersja)/**Bluetooth Smart**. Listę kompatybilnych smartfonów znajdziesz w App Store^(SM) lub Google PlayTM.

Uwaga: Sprawdź instrukcję obsługi swojego smartfona, aby upewnić się, że Twój telefon/ładowarka mogą być używane w łazience.

Wejdź na www.oralbappavailability.co.uk, aby zobaczyć, czy aplikacja Oral-B™ jest dostępna w danym kraju.

Zalecenia dotyczące czyszczenia

Po szczotkowaniu zębów należy dokładnie opłukać końcówkę pod bieżącą wodą przez kilka sekund, z włączoną rączką szczoteczki. Następnie należy wyłączyć szczoteczkę i zdjąć jej końcówkę, wyczyścić obie części osobno pod bieżącą wodą i wytrzeć do sucha przed ponownym złożeniem szczoteczki. Przed rozpoczęciem czyszczenia odłącz ładowarkę. Uchwyt na końcówki szczoteczki (10), pojemnik na końcówki szczoteczki z pokrywą ochronną (11) i bazę uchwytu na smartfona (15) można myć w zmywarce.

Pozostałe, wymienione elementy należy czyścić wyłącznie przy użyciu wilgotnej ściereczki: ładowarkę (9), pokrowiec na ładowarkę (18), etui podróżne z funkcją ładowania szczoteczki (12), podstawowe etui podróżne (17), wtyczkę Smart (13), uchwyt na smartfona (14) (rys. ⑤).

Aksesoria

(w zależności od modelu)

Uchwyt na smartfona

- Przed każdym użyciem upewnij się, że lustro, powierzchnia przyssawki (14d) i obejmy (14a) są zawsze czyste i suche (rys. C1). Użyj gładkiej ściereczki do wyczyszczenia powierzchni przyssawki i lustra. W szczególności upewnij się, że na powierzchni przyssawki i na lustrze nie ma żadnych zanieczyszczeń (np. włosów, kurzu, pyłków, tłustych śladów, zabrudzeń itp.).
- Odpowiednio mocno dociśnij swój uchwyt na smartfon (14) do solidnego i stabilnego lustra, umieszczając go pośrodku, na wysokości nosa. Następnie zamocuj uchwyt, naciskając ramię dźwigni (14b) w kierunku lustra, aż do zatrzaśnięcia (rys. C2). **Uwaga:** Uchwyt należy mocować na lustrze, aby zapewnić bezpieczne i właściwe warunki jego użytkowania. Wyłączanie do użycia w łazience. Nie używać w samochodzie.
- Zawsze upewnij się, że uchwyt na smartfon jest bezpiecznie zamocowany na lustrze, zanim włożysz do niego swój telefon. Umieść smartfon bokiem (w pozycji pionowej) między obejmami (14a), dociśnij go do jednej obejmy i przesuwając drugą na bok (rys. C3). Wykonaj te same czynności, aby później wyjąć telefon.
- Odpowiednio dostosuj jego położenie i ustaw wymagany kąt, poruszając przegub kulowy uchwytu (rys. C4).
- Po skończonym szczotkowaniu zębów wyjmij telefon z uchwytu. Zdejmij uchwyt na smartfon, przesuwając ramię dźwigni do tyłu i ostrożnie ciągnąc zawleczkę (rys. C5 1./2.). Przy każdym użyciu mocuj uchwyt na smartfon na nowo.
- Uchwyt na smartfon należy czyścić wyłącznie przy użyciu wilgotnej, gładkiej ściereczki (rys. ⑤). Możesz użyć środka do mycia szkła, alkoholu lub podobnych produktów (z wyjątkiem tych, które zawierają olej silikonowy). Upewnij się, że po wyczyszczeniu powierzchnia jest sucha i wolna od pyłów. Przechowuj w czystym i suchym miejscu. Zawsze wyjmuj smartfon z uchwytu, jeżeli go nie używasz.

Uwaga: Wymagana szerokość smartfona: minimum 58 mm, maksymalnie 83 mm.

Uwaga: Ponieważ małe części mogą się odrywać, produkt należy przechowywać poza zasięgiem dzieci.

Sprawdź instrukcję obsługi swojego smartfona, aby upewnić się, że Twój telefon/ładowarka mogą być używane w łazience.

Etui podróżne z funkcją ładowania szczoteczki

- Aby naładować rączkę szczoteczki (5), umieść ją na bolcu w etui podróżnym z funkcją ładowania (12) i podłącz do gniazdka elektrycznego, korzystając z dodatkowej wtyczki Smart, dołączonej do zestawu (13). Wtyczki Smart można używać we wszystkich globalnych zakresach napięcia sieciowego (100-240 V).
- Migająca dioda (12a) etui podróżnego z funkcją ładowania szczoteczki oznacza, że rączka się ładuje. Po pełnym naładowaniu rączki dioda wyłącza się. Pełne naładowanie może zająć do 12 godzin (rys. B1). Uwaga: Możesz korzystać z portu USB (12b), aby ładować urządzenie elektryczne, kiedy etui podróżne z funkcją ładowania szczoteczki jest podłączone do źródła zasilania. Rączka może być ładowana wyłącznie przy użyciu wtyczki Smart (13)/(12c), a nie przez port USB.
- Pokrywa wewnętrzna etui podróżnego ma wbudowany uchwyt na smartfona (12d), w którym możesz trzymać swój smartfon, kiedy korzystasz z niego przy szczotkowaniu zębów (rys. B2). Zanim jednak zaczniesz z niego korzystać, upewnij się, że pasuje do uchwytu i jest w nim stabilnie umieszczony.
- Wyjmowaną wkładkę (rys. B3) (12e) etui podróżnego można myć w zmywarce do naczyń (rys. 5). Zewnętrzne etui należy czyścić wyłącznie mokrą szmatką. Upewnij się, że części etui podróżnego są zupełnie suche, zanim ponownie je złożysz oraz że szczoteczka do zębów/końcówki szczoteczki są suche, zanim umieścisz je w etui podróżnym.

Uwaga: Natychmiast usuwaj plamy i zabrudzenia z powierzchni etui podróżnego. Przechowuj etui podróżne w czystym i suchym miejscu.

Sprawdź instrukcję obsługi swojego smartfona, aby upewnić się, że Twój telefon/ładowarka mogą być używane w łazience.

Kosmetyczka / pokrowiec na ładowarkę / podstawowe etui podróżne

Przechowuj czystą i suchą szczoteczkę/końcówkę szczoteczki w podstawowym etui podróżnym (17) i umieść je w kosmetyczce (16) (rys. E). Przechowuj ładowarkę w pokrowcu na ładowarkę (18) (rys. F). Natychmiast usuwaj plamy z powierzchni produktu. Kosmetyczkę należy prać ręcznie, w letniej wodzie (30°C-40°C). Podstawowe etui podróżne i pokrowiec na ładowarkę należy czyścić wilgotną ściereczką (rys. 5). Przechowuj w czystym i suchym miejscu.

Treść może ulec zmianie bez uprzedzenia.

Uwagi dotyczące ochrony środowiska

Ten symbol oznacza, że zużytego sprzętu nie można wyrzucać łącznie z odpadami socjalnymi.



Produkt zawiera akumulatory i/lub recyklowalne odpady elektryczne.

W celu ochrony środowiska, zużyty produkt należy zostawić w jednym z punktów zbiórki zużytego sprzętu elektrycznego i elektronicznego.

Warunki limitowanej gwarancji

1. Procter & Gamble International Operations SA, z siedzibą w Route de St-Georges 47, 1213 Petit Lancy w Szwajcarii, gwarantuje sprawne działanie sprzętu w okresie 2 lat od daty jego wydania Kupującemu. Ujawnione w tym okresie wady będą usuwane bezpłatnie przez autoryzowany punkt serwisowy.
2. Kupujący może wystąpić z sprzętem (wraz z dowodem zakupu) do najbliższego autoryzowanego punktu serwisowego Braun Oral-B lub skorzystać z pośrednictwa sklepu, w którym dokonał zakupu sprzętu. W takim wypadku termin naprawy ulegnie wydłużeniu o czas niezbędny do dostarczenia i odbioru sprzętu.
3. Kupujący powinien dostarczyć sprzęt w opakowaniu należycie zabezpieczonym przed uszkodzeniem. Uszkodzenia spo-

wodowane niedostatecznym zabezpieczeniem sprzętu nie podlegają naprawom gwarancyjnym. Naprawom gwarancyjnym nie podlegają także inne uszkodzenia powstałe w następstwie okoliczności, za które Gwarant nie ponosi odpowiedzialności, w szczególności zawinione przez Pocztcę Polską lub firmy kurierskie.

4. Niniejsza gwarancja jest ważna jedynie z dokumentem zakupu i obowiązuje w każdym kraju, w którym, to urządzenie jest rozprowadzane przez firmę Procter & Gamble lub upoważnionego przez nią dystrybutora. Dokument zakupu (paragon lub faktura) musi być opatrzony datą i numerem oraz określać nazwę i model sprzętu.
5. Okres gwarancji przedłuża się o czas od zgłoszenia wady lub uszkodzenia do naprawy sprzętu i przekazania go do dyspozycji Kupującego.
6. Naprawa gwarancyjna nie obejmuje czynności przewidzianych w instrukcji, do wykonania których, Kupujący zobowiązany jest we własnym zakresie i na własny koszt.
7. Ewentualne oczyszczenie sprzętu dokonywane jest na koszt Kupującego według cennika danego autoryzowanego punktu serwisowego i nie będzie traktowane jako naprawa gwarancyjna, chyba, że oczyszczenie jest niezbędne do usunięcia wady w ramach świadczeń objętych niniejszą gwarancją i nie stanowi czynności, o których mowa w punkcie 6.
8. Gwarancją nie są objęte
 - a) mechaniczne uszkodzenia sprzętu spowodowane w czasie jego użytkowania lub w czasie dostarczania sprzętu do naprawy;
 - b) uszkodzenia i wady wynikłe na skutek:
 - niewłaściwego lub niezgodnego z instrukcją użytkowania, konserwacji, przechowywania lub instalacji;
 - używania niewłaściwych materiałów eksploatacyjnych;
 - napraw dokonywanych przez nieuprawnione osoby;
 - przeróbek, zmian konstrukcyjnych lub używania do napraw nieoryginalnych części zamiennych firmy Braun
 - zużywające się materiały eksploatacyjne (np. końcówki).
9. Niniejsza gwarancja nie wyłącza, nie

ogranicza ani nie zawiesza uprawnień Kupującego wynikających z niezgodności towaru z umową.

Urządzenie wyposażone jest w zatwierdzony moduł radiowy *Bluetooth* Smart. Nieudane próby nawiązania połączenia przez *Bluetooth* Smart z określonymi smartfonami nie są objęte gwarancją na urządzenie, chyba że znajdujący się w nim moduł radiowy *Bluetooth* jest uszkodzony.

Urządzenia wyposażone w *Bluetooth* są objęte gwarancją wystawianą przez ich producentów, a nie przez Oral-B. Oral-B nie wywiera wpływu na decyzje producentów sprzętu ani nie przedstawia im żadnych założeń, a zatem nie przejmuje żadnej odpowiedzialności za liczbę urządzeń kompatybilnych z naszymi systemami *Bluetooth*.

Oral-B zastrzega sobie prawo do dokonywania – bez wcześniejszego powiadomienia – wszelkich modyfikacji lub zmian technicznych dotyczących wdrażania w systemie funkcji urządzenia, interfejsu oraz struktury menu, jakie zostaną uznane za konieczne w celu zapewnienia niezawodnego funkcjonowania systemu Oral-B.

Informacje

Moduł radiowy *Bluetooth*®

Chociaż wszystkie wskazane funkcje w urządzeniu *Bluetooth* są obsługiwane, Oral-B nie gwarantuje 100% niezawodności w kwestii połączenia, a także spójności i działania wszystkich funkcji.

Wydajność działania i niezawodność połączenia zależą bezpośrednio od każdego urządzenia z systemem *Bluetooth*, wersji oprogramowania, a także systemu operacyjnego zainstalowanego na tych urządzeniach oraz zasad bezpieczeństwa wdrożonych przez producenta.

Oral-B przestrzega i ściśle wdraża standardy *Bluetooth*, zgodnie z którymi urządzenia z *Bluetooth* mogą łączyć się i współpracować ze szczoteczkami do zębów Oral-B.

Jeżeli jednak producenci urządzenia nie wdrażają tych standardów, kompatybilność i funkcje *Bluetooth* nie będą prawidłowo działać, zaś użytkownik może napotkać problemy związane z działaniem i funkcjami *Bluetooth*. Należy pamiętać, że oprogramowanie zainstalowane na urządzeniach z *Bluetooth* może znacznie wpływać na ich kompatybilność i działanie.

1) Gwarancja – wyłączenia i ograniczenia odpowiedzialności

Niniejsza ograniczona gwarancja dotyczy wyłącznie nowych produktów wytwarzanych przez lub dla firmy Procter & Gamble, jej spółek zależnych lub podmiotów powiązanych („P&G”), które mogą być opatrzone znakiem handlowym, nazwą handlową lub logo Braun / Oral-B. Niniejsza ograniczona gwarancja nie dotyczy żadnych produktów, które nie zostały wytworzone przez P&G, w tym sprzętu i oprogramowania. Firma P&G nie ponosi odpowiedzialności za uszkodzenie lub utratę programów, danych lub innych informacji przechowywanych na jakichkolwiek nośnikach zawartych w produkcie lub jakimkolwiek produkcie lub części, które nie zostały wytworzone przez P&G i nie są objęte niniejszą ograniczoną gwarancją. Odzyskiwanie lub ponowna instalacja programów, danych lub innych informacji nie są objęte niniejszą ograniczoną gwarancją.

Niniejsza ograniczona gwarancja nie dotyczy (i) szkód powstałych na skutek wypadku, nadużycia, niewłaściwego użycia, zaniedbania, nieprawidłowego stosowania lub użycia produktów, które nie zostały wytworzone przez P&G; (ii) szkód spowodowanych ingerencją serwisową przeprowadzoną przez serwis inny niż serwis firmy Braun lub serwis upoważniony przez firmę Braun; (iii) produktu lub części, która została zmodyfikowana bez pisemnej zgody P&G, a także (iv) szkód wynikających z użycia lub braku możliwości użycia stojaka Oral-B na smartfona, uchwytu na smartfona montowanego na lustrze lub etui podróжного z funkcją ładowania szczoteczki («akcesoria»).

2) Korzystanie z uchwytu na smartfona

Akcesoria Oral-B zawarte w opakowaniu zostały zaprojektowane po to, by zapewnić Ci wygodne ustawienie Twojego smartfona, kiedy korzystasz z aplikacji Oral-B. Wypróbuj różne opcje położenia swojego smartfona w uchwycie Oral-B przed korzystaniem z niego, aby sprawdzić, jaka będzie jego najlepsza pozycja w uchwycie. Zachowaj ostrożność, aby uniknąć uszkodzenia smartfona, gdyby wypadł z uchwytu. Nie używaj uchwytu w samochodach.

OGROMACZENIE ODPOWIEDZIALNOŚCI
W ZAKRESIE DOZWOLONYM PRZEZ PRAWO
FIRMA P&G, JEJ DYSTRYBUTORZY LUB

DOSTAWCY NIE BĘDĄ W ŻADNYM WYPADKU PONOSIĆ ODPOWIEDZIALNOŚCI WOBEC UŻYTKOWNIKA LUB JAKICHKOLWIEK OSÓB TRZECICH ZA WSZELKIE SZKODY BEZPOŚREDNIE, POŚREDNIE, PRZYPADKOWE, WTORNE, SPECJALNE, ODSZKODOWANIA Z NAWIĄZKĄ CZY STRATY MORALNE JAKIEGOKOLWIEK RODZAJU, WYNIKAJĄCE Z UŻYTKOWANIA LUB BRAKU MOŻLIWOŚCI KORZYSTANIA Z AKCESORIÓW ORAL-B, W TYM M.IN. Z TYTUŁU WYPADKÓW, USZKODZENIA MIENIA, UTRATY WARTOŚCI PRODUKTÓW OSÓB TRZECICH, KTÓRE SĄ UŻYwane RAZEM Z AKCESORIAMI ORAL-B, UTRATY MOŻLIWOŚCI KORZYSTANIA Z AKCESORIÓW ORAL-B LUB JAKICHKOLWIEK PRODUKTÓW OSÓB TRZECICH, KTÓRE SĄ UŻYwane RAZEM Z AKCESORIAMI ORAL-B, NAWET JEŻELI FIRMĘ P&G INFORMOWANO O MOŻLIWOŚCI WYSTĄPIENIA TAKICH SZKÓD. BEZ OGRANICZANIA POWYŻSZYCH POSTANOWIEŃ, UŻYTKOWNIK ROZUMIE I ZGADZA SIĘ NA TO, ŻE FIRMA P&G NIE PONOSI ODPOWIEDZIALNOŚCI ZA SZKODY LUB ZNISZCZENIE ELEKTRONICZNYCH URZĄDZEŃ KONSUMPCYJNYCH LUB INNYCH PRZEDMIOTÓW OSOBISTYCH, KTÓRE SĄ UMIESZCZONE NA AKCESORIACH ORAL-B LUB OBOK NICH, ANI ZA UTRATĘ DANYCH ZAWARTYCH W OBCYCH URZĄDZENIACH. ZWROT PIENIĘDZY OD ORAL-B NIE BĘDZIE W ŻADNYM WYPADKU PRZEKRACZAŁ FAKTYCZNEJ CENY ZAPŁACONEJ ZA ZAKUP PRODUKTU.

Wymienne końcówki

Gwarancja Oral-B będzie nieważna, jeśli uszkodzenie elektrycznej szczoteczki będzie wynikać z korzystania z wymiennych końcówek innej firmy niż Oral-B.

Oral-B nie poleca korzystania z wymiennych końcówek innej firmy niż Oral-B.

- Oral-B nie ma kontroli nad jakością końcówek innych producentów. Z tego względu, nie gwarantujemy takiej samej jakości czyszczenia końcówkami innych firm, jaka deklarowana jest przy zakupie rączki.
- Oral-B nie zapewnia dobrego dopasowania wymiennych końcówek innych firm niż Oral-B.
- Oral-B nie może przewidzieć długoterminowego efektu stosowania wymiennych końcówek innych niż Oral-B.

Wymienne końcówki Oral-B posiadają logo Oral-B i spełniają wysokie standardy jakości Oral-B. Oral-B nie sprzedaje wymiennych końcówek lub części do rączki pod żadną inną nazwą.

Rozwiązywanie problemów

Problem	Możliwa przyczyna	Rozwiązanie
APLIKACJA		
Rączka nie działa (prawidłowo) z aplikacją Oral-B™.	<ol style="list-style-type: none"> 1. Aplikacja Oral-B™ jest wyłączona. 2. Interfejs <i>Bluetooth</i> nie jest uruchomiony na smartfonie. 3. Transmisja radiowa jest wyłączona na rączce szczoteczki – wyświetlacz transmisji radiowej (7) jest wyłączony. 4. Połączenie <i>Bluetooth</i> ze smartfonem zostało utracone. 5. Twój smartfon nie obsługuje <i>Bluetooth</i> 4.0 (lub jego późniejszej wersji)/<i>Bluetooth</i> Smart. 6. Rączka szczoteczki została umieszczona w ładowarce podłączonej do sieci. 	<ol style="list-style-type: none"> 1. Włącz aplikację Oral-B™. 2. Włącz interfejs <i>Bluetooth</i> na smartfonie (w sposób opisany w instrukcji obsługi smartfona). 3. Włącz transmisję radiową, naciskając jednocześnie przycisk on/off (3) i przycisk wyboru trybu szczotkowania (4) przez 2 sekundy, dopóki nie włączy się wyświetlacz transmisji radiowej (7). 4. Ponownie zsynchronizuj rączkę szczoteczki ze smartfonem, korzystając z ustawień aplikacji. Trzymaj swojego smartfona w bliskiej odległości, kiedy używasz go razem ze szczoteczką. 5. Twój smartfon musi obsługiwać <i>Bluetooth</i> 4.0 (lub jego późniejszą wersję)/<i>Bluetooth</i> Smart, aby można było zsynchronizować szczoteczkę. Sprawdź informacje o kompatybilnych smartfonach w App Store^(SM) lub Google Play™. 6. Transmisja radiowa jest wyłączona, kiedy rączka szczoteczki znajduje się w ładowarce podłączonej do sieci.
Resetowanie do ustawień fabrycznych.	Potrzeba przywrócenia oryginalnych ustawień funkcji aplikacji.	Wciśnij i przytrzymaj przycisk on/off (3) przez 10 sekund, dopóki wszystkie diody nie zaświecą się jednocześnie dwa razy.
SZCZOTECZKA DO ZĘBÓW		
Rączka nie działa (podczas pierwszego użycia).	Bardzo niski poziom naładowania akumulatora – nie świecą się żadne diody.	Ładuj przez co najmniej 30 minut.

<p>1. Krótkie przerwy w pracy napędu szczoteczki / migająca dioda co 30 sekund lub po 2 minutach.</p> <p>2. Rączka szczoteczki nie obsługuje żadnego timera.</p>	<p>1. «Profesjonalny timer» lub «2-minutowy timer» są włączone.</p> <p>2. Timer został zmodyfikowany/ wyłączony poprzez aplikację.</p>	<p>1. Przetwórz swój timer na 2-minutowy timer (przerwy w pracy napędu szczoteczki/migająca dioda po 2 minutach) lub na timer profesjonalny (przerwy w pracy napędu szczoteczki/migająca dioda co 30 sekund). Wykonaj czynności opisane w rozdziale «Ustawienie timera».</p> <p>2. Używaj aplikacji, aby zmienić to ustawienia timera lub przywrócić ustawienia fabryczne (Patrz Rozwiązywanie problemów z aplikacją).</p>
<p>Rączka szczoteczki nie ładuje się.</p>	<p>1. Bardzo niski poziom naładowania akumulatora.</p> <p>2. Temperatura otoczenia przy ładowaniu szczoteczki jest niższa lub wyższa od zalecanej ($\leq 0^{\circ}\text{C}$ i $\geq 60^{\circ}\text{C}$).</p>	<p>1. Dioda ładowania może nie zapalić się od razu – może to potrwać nawet 30 minut.</p> <p>2. Zalecana temperatura otoczenia przy ładowaniu szczoteczki wynosi od 5°C do 35°C.</p>

Ta szczoteczka elektryczna zawiera radiowy nadajnik, który działa w zakresie 2,4 do 2,48 GHz z maksymalną mocą 1mW.

Niniejszym, Braun GmbH oświadcza, że sprzęt radiowy typu 3765, 3754, 3764, 3762 oraz 3767 jest zgodny z dyrektywą 2014/53/ EU. Pełny tekst deklaracji zgodności EU jest dostępny pod adresem: www.oralb.com/ce

Vítejte ve světě Oral-B!

Před prvním použitím zubního kartáčku si přečtěte tento návod na použití a pečlivě si ho uschovejte.

DŮLEŽITÁ UPOZORNĚNÍ

- Pravidelně kontrolujte, zda není poškozený celý výrobek/ kabely/ doplňky. Poškozenou nebo nefunkční jednotku dále nepoužívejte. Pokud k poškození celého výrobku/ kabelů/ doplňků dojde, odneste je do autorizovaného servisního střediska Oral-B Braun. Výrobek neopravujte ani neopravujte. Mohlo by to způsobit požár, úraz elektrickým proudem nebo zranění.
- Tento výrobek není určen pro používání dětmi do 3 let. Děti a osoby se sníženými fyzickými, sensorickými nebo duševními schopnostmi či s nedostatkem zkušeností a znalostí mohou používat zubní kartáček pod dohledem, nebo pokud byly poučeny o bezpečném používání přístroje a rozumějí riziku souvisejícímu s jeho používáním.
- Děti nesmí provádět čištění ani údržbu přístroje.
- Dbejte na to, aby děti nepoužívaly přístroj na hraní.
- Tento výrobek používejte pouze v souladu s jeho určením tak, jak popisuje tento návod

na použití. Nepoužívejte příslušenství, které výrobce nedoporučuje.

UPOZORNĚNÍ

- Nabíjecí jednotku, zástrčku Smart Plug ani nabíjecí cestovní pouzdro neponořujte do vody nebo jiné kapaliny a neuchovávejte je na místě, ze kterého mohou spadnout nebo být stažené do vany či umyvadla. Nedotýkejte se jich, pokud spadnou do vody. Okamžitě je odpojte z elektrické sítě.
- Tento přístroj obsahuje baterie, které nelze vyměňovat. Výrobek neotvírejte ani nerozebírejte. Pro recyklaci baterie odstraňte celý výrobek v příslušném místním zařízení schváleném pro likvidaci odpadů. Otevřením rukojeti se výrobek poškodí a záruka ztratí platnost.
- Při odpojování přístroje z elektrické sítě vždy uchopte vidlici, nikdy netahajte za síťový kabel. Nedotýkejte se elektrické zástrčky mokřýma rukama. Může to způsobit úraz elektrickým proudem.
- Pokud podstupujete léčbu jakéhokoliv onemocnění ústní dutiny, poraďte se před použitím tohoto výrobku se zubním lékařem.
- Tento zubní kartáček slouží k individuální, osobní péči o ústní dutinu a není určen k použití vícero pacienty v ambulancích zubních lékařů nebo v jiných zdravotnických zařízeních.
- Nabíječku nebo speciální soupravu síťového kabelu (zástrčka Smart Plug) používejte pouze s integrovaným bezpečnostním nízkonapětovým síťovým adaptérem, který se dodává společně s tímto spotřebičem. Žádnou jeho část nevyměňujte ani neopravujte, hrozí nebezpečí úrazu elektrickým proudem. Je-li nabíječka/nabíjecí cestovní pouzdro označené symbolem 492-5214 -C, používejte výhradně speciální soupravu síťového kabelu (zástrčka Smart plug) Braun/Oral-B označenou stejným číslem.
- Z výrobku se mohou uvolnit malé části, proto jej uchovávejte mimo dosah dětí.

Aby nedošlo k poškození kartáčkové hlavy, což by mohlo způsobit riziko spolknutí malých částí nebo poškození zubů:

- Před každým použitím se ujistěte, že je kartáčková hlava správně nasazená. Zubní kartáček přestaňte používat, pokud kartáčková hlava nesedí dobře na rukojeti. Kartáček nikdy nepoužívejte bez kartáčkové hlavy.
- Pokud rukojeť spadne, kartáčkovou hlavu před dalším použitím vyměňte, i když není viditelně poškozená.
- Kartáčkovou hlavu vyměňujte za novou každé 3 měsíce nebo dříve, pokud se opotřebuje.
- Kartáčkovou hlavu po každém použití řádně očistěte (viz odstavec «Čištění»). Správné čištění zajišťuje bezpečné používání a funkční životnost zubního kartáčku.

DŮLEŽITÁ UPOZORNĚNÍ

- Tento zubní kartáček Oral-B lze používat s chytrým telefonem (podrobnosti naleznete v sekci «Připojení zubního kartáčku k chytrému telefonu»).
- Aby se zabránilo elektromagnetické interferenci a/nebo narušení kompatibility, rádiové vysílání zubního kartáčku (5) vypněte, než jej použijete ve vyhrazeném prostoru, jako například v letadle nebo ve speciálně označených prostorech nemocnice.
- Rádiové vysílání zrušíte tak, že na 2 sekundy stisknete současně tlačítko zapnutí/ vypnutí (3) a tlačítko nastavení režimu čištění (4), dokud se nevyvine displej rádiového vysílání (7). Pro obnovení rádiového vysílání celý postup zopakujte.
- Osoby s kardiostimulátorem by měly držet zapnutý zubní kartáček vždy více než 15 centimetrů od kardiostimulátoru. Když si budete myslet, že dochází k interferenci, zrušte rádiové vysílání zubního kartáčku.

Popis

- 1 Kartáčková hlava
- 2 Indikátor Smart Ring
- 3 Tlačítko zapnutí/ vypnutí
- 4 Tlačítko nastavení režimu čištění
- 5 Rukojeť
- 6 Displej režimů čištění
- 7 Displej rádiového vysílání (s bezdrátovou technologií Bluetooth®)

- 8 Displej úrovně nabití
- 9 Nabíječka

Příslušenství (v závislosti na modelu):

- 10 Držák kartáčkové hlavy
- 11 Úložný prostor pro kartáčkové hlavy s ochranným krytem
- 12 Nabíjecí cestovní pouzdro
- 12a Světelná kontrolka nabíjení
- 12b USB port
- 12c Port pro zástrčku SmartPlug
- 12d Vnitřní víko (s držákem na chytrý telefon)
- 12e Vyjímatelná vložka
- 13 Zástrčka SmartPlug (zdroj napájení)
- 14 Držák na chytrý telefon
- 14a Úchopové svorky
- 14b Rameno
- 14c Poutko
- 14d Přísavný držák
- 15 Držák na chytrý telefon (stojan)
- 16 Toaletní taštička
- 17 Základní cestovní pouzdro
- 18 Obal na nabíječku

Poznámka: Obsah se může v závislosti na zakoupeném modelu lišit.

Technické údaje

Technické údaje se nacházejí na spodní straně nabíjecí jednotky.
Hladina hluku: 68 dB (A)

Nabíjení a provoz

Váš zubní kartáček má vodotěsnou rukojeť, je elektricky bezpečný a lze ho používat v koupelně.

- Zubní kartáček můžete používat okamžitě nebo ho krátce nabijte tak, že ho umístíte na nabíjecí jednotku (9) zapojenou do elektrické sítě.
Poznámka: Pokud je baterie vybitá (na displeji úrovně nabití (8) se při nabíjení nerozsvěčí žádné kontrolky nebo při stisknutí tlačítka zapnutí/ vypnutí (3) nedojde k žádné reakci), nabíjejte zubní kartáček alespoň 30 minut.
- Úroveň nabití je vyznačena na displeji úrovně nabití (8). Blikající kontrolky indikují, že se baterie nabíjí (obrázek ①). Po nabití baterie na plnou kapacitu kontrolka zhasne. Nabití baterie na plnou kapacitu může trvat až 12 hodin a ta potom umožňuje až 2 týdny pravidelného čištění zubů

(dvakrát denně po dobu dvou minut).

Poznámka: Při velmi nízké úrovni nabití se kontrolky nemusí rozsvítit okamžitě, může to trvat až 30 minut.

- Když je kapacita akumulátorové baterie nízká, bliká na displeji úrovně nabití červená kontrolka a motor zubního kartáčku se zpomaluje. Pokud se akumulátorová baterie úplně vybije, vypne se motor. Rukojeť bude nutné nechat alespoň 30 minut nabíjet, aby bylo možné ji použít na jedno vyčištění zubů.
- Rukojeť zubního kartáčku můžete nechat umístěnou na nabíjecí jednotce zapojené do elektrické sítě, aby byla neustále plně nabitá. Přebíjení baterie není možné. Poznámka: Pro optimální výkon baterie by měla být rukojeť skladována při pokojové teplotě.

Upozornění: Nevystavujte rukojeť zubního kartáčku teplotám přesahujícím 50 °C.

Používání zubního kartáčku

Technika čištění zubů

Kartáčkovou hlavu namočte a naneste na ni jakýkoliv druh zubní pasty. Před zapnutím zubního kartáčku přiložte kartáčkovou hlavu se zubní pastou k zubům, abyste zabránili rozstříkávání zubní pasty (obr. ②). Při čištění zubů jednou z **oscilačně-rotačních kartáčkových hlav Oral-B** posunujte kartáčkovou hlavu pomalu od jednoho zubu k druhému a každý z nich čistěte několik sekund (obr. ③).

Při používání **kartáčkové hlavy Oral-B TriZone** směřujte vlákna kartáčkové hlavy na zuby v mírném úhlu k dásním. Lehce zatlačte a začněte si čistit zuby pohyby dopředu a dozadu stejně, jako byste používali manuální zubní kartáček.

S kteroukoliv kartáčkovou hlavou si nejdříve vyčistěte vnější strany zubů, potom vnitřní a nakonec žvýkací plochy. Vyčistěte si rovnoměrně všechny čtyři kvadranty ústní dutiny. Na kartáček příliš netlačte, zkrátka ho nechte pracovat za vás. O správné technice čištění zubů se můžete poradit i se svým zubním lékařem nebo dentálním hygienistou.

V prvních několika dnech používání jakéhokoliv elektrického zubního kartáčku mohou vaše dásně mírně krváčet. Tento příznak by měl po několika dnech ustoupit. Pokud však

krvácení přetrvává i po 2 týdnech, poraďte se se zubním lékařem nebo dentálním hygienistou. Máte-li citlivé zuby a/nebo dásně, Oral-B vám doporučuje používat jemný režim čištění Sensitive (lze kombinovat s kartáčkovou hlavou Oral-B Sensitive).

Funkce indikátoru Smart Ring

Váš zubní kartáček obsahuje indikátor Smart Ring (2), který má řadu funkcí signalizačních různou barvou kontrolky:

Bílá (základní nastavení) = kontrolka označující chod zubního kartáčku a vizuální časovač (vlastní barvu si můžete zvolit v nastavebních aplikacích Oral-B™)

Červená = kontrolka senzoru tlaku

Modrá = kontrolka připojení přes *Bluetooth*®

Časovač

Můžete si vybrat mezi 2minutovým nebo profesionálním časovačem («2-Minute» nebo «Professional»).

2minutový časovač oznámí dlouhým přerušovaným zvukem a blikající kontrolkou indikátoru Smart Ring (2), že uplynuly zubními lékaři doporučené 2 minuty čištění. Profesionální časovač oznámí ve 30 sekundových intervalech krátkým přerušovaným zvukem a blikající kontrolkou indikátoru Smart Ring, že je čas posunout se na další kvadrant ústní dutiny (obr. ③). Dlouhý přerušovaný zvuk a blikající kontrolka oznámí, že uplynuly zubními lékaři doporučené 2 minuty čištění.

I pokud rukojeť při čištění zubů krátce vypnete, uloží si časovač uplynulou dobu čištění do paměti. Pokud čištění přerušíte na dobu delší než 30 sekund, v pauze krátce stlačte tlačítko pro nastavení režimů čištění (4) nebo umístíte rukojeť zubního kartáčku na nabíječku zapojenou do elektrické sítě, nastaví se časovač do počáteční pozice. Poznámka: Při používání speciálních funkcí aplikací Oral-B™ se může deaktivovat vizuální kontrolka časovače.

Nastavení časovače:

U nově zakoupeného zubního kartáčku je aktivovaný profesionální časovač. Pokud chcete toto nastavení změnit, stiskněte na 2 sekundy tlačítko nastavení režimů čištění (4). Pomocí tlačítka zapnutí/vypnutí (3) si vyberete druh časovače. Volbu potvrdíte stisknutím tlačítka nastavení režimů čištění.

- 2 rozsvícené kontrolky LED označují 2minutový časovač
- 4 rozsvícené kontrolky LED označují profesionální časovač

Poznámka: Časovač můžete také nastavovat pomocí aplikace Oral-B™.

Senzor tlaku

Pokud budete na zuby příliš tlačít, rozsvítí se červená kontrolka indikátoru Smart Ring (2) a upozorní vás tak, že je nutné tlak snížit. Kromě toho se také zastaví pulzace a zpo- malí oscilace zubního kartáčku (v režimech čištění Daily Clean, Pro Clean a Sensitive) (obr. 3). Funkci senzoru tlaku pravidelně kontrolujte – na kartáček během jeho používání vždy lehce zatlačte.

Režimy čištění (v závislosti na modelu)

Zubní kartáček nabízí různé režimy čištění zubů, které se zobrazují na displeji režimů čištění (6) na rukojeti zubního kartáčku (či- sticím režim Daily Clean se na displeji režimů čištění nerozsvěcuje):

- «**Daily Clean**» – standardní režim pro každodenní čištění zubů
- «**Pro Clean**» – pro pocit výjimečné čistoty (funguje ve vyšší frekvenci)
- «**Sensitive**» – šetrné, a přesto důkladné čištění citlivých oblastí
- «**3D White**» – leštění zubů pro přiležitost- ně i každodenní použití
- «**Gum Care**» – péče o dásně, šetrná masáž dásní
- «**Tongue Clean**» – čištění jazyka pro příleži- tostně i každodenní použití

V režimu čištění jazyka Tongue Clean doporučujeme používat kartáčkovou hlavu «Sensitive». Jazyk si můžete čistit zubní pastou či bez ní. Čistěte si celou plochu jazyka systematickými a šetrnými pohyby. Doporučená doba čištění je 20 sekund. Režim čištění jazyka označuje blikající kontrolka indikátoru Smart Ring.

Zubní kartáček začíná automaticky v čistícím režimu, který byl nastaven jako poslední. Pokud chcete přepnout na jiný režim, tisk- něte na zapnuté rukojeti postupně tlačítko nastavení režimů čištění (obr. 4). Pokud se z jakéhokoliv režimu chcete vrátit k čistícím

režimu «Daily Clean», přidrže- te stisknuté tlačítko přepínání režimů (4).

Poznámka: Funkci režimů čištění můžete také nastavovat/zdokonalovat pomocí apli- kace Oral-B™.

Kartáčkové hlavy

Oral-B vám nabízí celou řadu různých kar- táčkových hlav, které lze používat s rukojetí Oral-B.

Naše oscilačně-rotační kartáčkové hlavy

lze použít k důkladnému čištění jednoho zuby po druhém.



Kartáčková hlava Oral-B CrossAction

Naše nejpokrokovější kartáč- ková hlava. Zkosená vlákna pro precizní čištění. Narušuje a odstraňuje zubní plak.

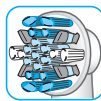

Kartáčková hlava Oral-B FlossAction

Obsahuje vlákna Micropulse, která umožňují odstranit zubní plak v mezizubních prostorech.

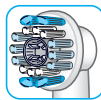

Kartáčková hlava Oral-B 3D White

Obsahuje speciální leštící vložku, která přirozeně bělí zuby. Děti do 12 let by kartáčkovou hlavu Oral-B 3DWhite neměly používat.

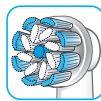

Kartáčková hlava Oral-B Sensi Ultrathin

Obsahuje kombinaci běžných vláken, která čistí povrch zubů, a ultra tenkých vláken, která

jsou šetrná k dásním.

Většina kartáčkových hlav Oral-B obsahuje bleděmodrá vlákna INDICATOR®, která pomáhají kontrolovat potřebu výměny kar- táčkové hlavy. Při důkladném čištění zubů dvakrát denně po dobu dvou minut modrá vlákna přibližně po 3 měsících používání do poloviny vyblednou, čímž vás upozorní na nutnost výměny kartáčkové hlavy. Pokud se vlákna roztáhnou ještě předtím, než barva vybledne, znamená to, že na zuby a dásně pravděpodobně vyvíjíte příliš velký tlak.

Nedoporučujeme používat kartáčkové hlavy Oral-B «FlossAction» nebo Oral-B «3D White», pokud nosíte rovnátka. Můžete používat kartáčkovou hlavu Oral-B Ortho navrženou speciálně pro čištění zubů okolo rovnátka a drátků.

Připojení zubního kartáčku k chytrému telefonu

Aplikace Oral-B™ je dostupná pro mobilní zařízení s operačním systémem iOS nebo Android. Lze ji stáhnout zdarma z App Store^(SM) nebo Google Play™.

Rukojeť vašeho zubního kartáčku má senzor, který spolu s funkcí detekce polohy pomáhá zjišťovat, které oblasti si máte jak dlouho čistit, takže žádnou zónu ústní dutiny nevynecháte. Použijte s držákem na chytrý telefon (podrobnosti najdete v sekci «Doplňky - držák na chytrý telefon»).

Aplikace Oral-B™ vám také dává možnost mapovat pokrok v čištění zubů a nastavovat zubní kartáček dle svých potřeb (řadu dalších výhod naleznete v pokynech aplikace Oral-B™).

- Spustíte aplikaci Oral-B™. Provede vás celým procesem párování s rozhraním *Bluetooth*.
- Poznámka: Funkčnost aplikace Oral-B™ je omezená, pokud máte na svém telefonu vypnutý *Bluetooth* (návod naleznete v uživatelské příručce ke svému telefonu).
- Veškeré pokyny aplikace se zobrazí na vašem chytrém telefonu.
- Pokud máte na rukojeti svého zubního kartáčku aktivovanou bezdrátovou technologii *Bluetooth*, rozsvítí se symbol *Bluetooth* na displeji rádiového vysílání (7). Jakmile dojde ke spárování rukojeti, indikátor Smart Ring (2) krátce zabliká.
- Chytrý telefon mějte při používání rukojeti zubního kartáčku nablízku (ve vzdálenosti do 5 metrů). Ujistěte se, že ho máte uložený bezpečně na suchém místě.
- V držáku na chytrý telefon (stojan) (15) (v závislosti na modelu) může být chytrý telefon umístěný, i když se používá. Před použitím se ujistěte, že se telefon do stojanu vejde a je v něm stabilní (obrázek D).

Poznámka: Aby se váš chytrý telefon dokázal s rukojetí zubního kartáčku spojit, musí

podporovat verzi *Bluetooth* 4.0 (nebo vyšší) / *Bluetooth* Smart.

Seznam kompatibilních chytrých telefonů naleznete v App Store^(SM) nebo Google Play™.

Upozornění: Zkontrolujte uživatelskou příručku ke svému chytrému telefonu, abyste se přesvědčili, že můžete telefon/nabíječku používat v koupelně.

Dostupnost aplikace Oral-B™ v jednotlivých zemích si můžete ověřit na stránce www.oralbappavailability.co.uk.

Čištění

Po vyčištění zubů kartáčkovou hlavu důkladně opláchněte pod tekoucí vodou. Rukojeť nechte zapnutou. Potom zubní kartáček vypněte a kartáčkovou hlavu sejměte z rukojeti. Obě části opláchněte pod tekoucí vodou zvlášť a utřete je do sucha předtím, než zubní kartáček opět sestavíte. Před čištěním nabíječku odpojte z elektrické sítě. Držák kartáčkové hlavy (10), úložný prostor pro kartáčkové hlavy s ochranným pouzdrům (11) a stojan s držákem na chytrý telefon (15) je možné mýt v myčce.

Následující komponenty pouze otírejte navhčeným hadříkem: nabíječku (9), obal na nabíječku (18), nabíjecí cestovní pouzdro (12), základní cestovní pouzdro (17), zástrčku SmartPlug (13), držák na chytrý telefon (14) (obrázek ©).

Doplňky (v závislosti na modelu)

Držák na chytrý telefon

- Před každým použitím se ujistěte, že jsou zrcadlo, povrch přísavného držáku (14d) a úchopové svorky (14a) vždy čisté a suché (obr. C1). Na čištění povrchu přísavného držáku a zrcadla používejte hadřík z mikrovlákna. Dbejte obzvlášť na to, aby na povrchu přísavného držáku nebo na zrcadle nebyly žádné nečistoty (např. vlasy, prach, mastnota, chloupky, špína, apod.).
- Držák na chytrý telefon (14) přitlačte dostatečnou silou k pevně instalovanému zrcadlu do úrovně svých očí. Potom držák upevněte tak, že přitlačíte rameno (14b) k zrcadlu, dokud nezapadne na místě (obr. C2).

Poznámka: Držák připevňujte pouze na zrcadlo, abyste tak zabezpečili jeho bez-

pečné a správné fungování. Pouze pro použití v koupelně. Nepoužívejte v automobilu.

- Vždy se ujistěte, že je držák na chytrý telefon na zrcadle bezpečně připevněn a až poté do něj vložte svůj chytrý telefon. Chytrý telefon umístěte ve svislé pozici mezi úchopové svorky (14a) tak, že telefonem do jedné svorky zatlačíte a druhou odsunete do strany (obr. C3). Stejně postupujte, když budete telefon vyjímát.
- Pomocí kulatého kloubu na držáku si upravte výslednou polohu telefonu do požadovaného úhlu (obr. C4).
- Po vyčištění zubů telefon sejměte z držáku. Držák na chytrý telefon sejměte tak, že rameno držáku překlápnete zpět a opatrně zatáhnete za poutko (obr. C5 1/2). Při každém dalším použití držák na chytrý telefon upevněte na zrcadlo znovu.
- Držák na chytrý telefon pouze otírejte vlhkým hadříkem z mikrovlákná (obr. ⑤). Můžete použít mycí prostředek na sklo, alkohol nebo podobné produkty (nepoužívejte přípravky s obsahem silikonového oleje). Ujistěte se, že je povrch po vyčištění suchý a nevyskytuje se na něm prach. Skladujte na čistém a suchém místě. Pokud už telefon nepoužíváte, vždy jej z držáku vyjměte.

Poznámka: Nutná šířka chytrého telefonu pro použití s držákem: minimálně 58 mm, maximálně 83 mm.

Varování: Mohou se oddělit malé části, uchovávejte mimo dosah dětí.

Upozornění: Zkontrolujte uživatelskou příručku ke svému chytrému telefonu, abyste se přesvědčili, že můžete telefon/ nabíječku používat v koupelně.

Nabíjecí cestovní pouzdro

- Abyste nabili rukojeť (5), umístěte ji na kontakt nabíjecího pouzdra (12) a pomocí zástrčky SmartPlug (13), která je součástí balení, zapojte pouzdro do elektrické sítě. Zástrčku SmartPlug je možné používat ve všech běžných typech síťového napětí (100–240V).
- Blikající kontrolka (12a) na nabíjecím pouzdra ukazuje, že se rukojeť nabíjí. Jakkmile je rukojeť plně nabitá, kontrolka zhasne. Plně nabití většinou trvá 12 hodin (obrázek B1).

Poznámka: Když je nabíjecí pouzdro připojené do elektrické sítě, můžete použít USB port (12b) k nabíjení jiného elektrického přístroje. Rukojeť lze nabíjet pouze pomocí zástrčky SmartPlug (13)/(12c), nikoli pomocí USB portu.

- Vnitřní víko nabíjecího cestovního pouzdra má zabudovaný držák na chytrý telefon (12d), který můžete během používání držet váš chytrý telefon (obr. B2). Před použitím se ujistěte, že se váš telefon do stojanu vejde a je stabilní.
- Vyjimatelnou vložku (12e) (obr. B3) cestovního pouzdra lze mýt v myčce nádobí (obr. 5). Vnější obal pouzdra pouze otírejte vlhkým hadříkem. Před opětovným sestavením cestovního pouzdra se ujistěte, že jsou všechny jeho části zcela suché a že před uložením do cestovního pouzdra je suchý i zubní kartáček/kartáčkové hlavy.

Poznámka: Skvrny na povrchu cestovního pouzdra okamžitě vyčistěte. Cestovní pouzdro uchovávejte na čistém a suchém místě.

Upozornění: Zkontrolujte uživatelskou příručku ke svému chytrému telefonu, abyste se přesvědčili, že můžete telefon/ nabíječku používat v koupelně

Toaletní taštička / Pouzdro na nabíječku / Základní cestovní pouzdro

Čistý a suchý kartáček/ kartáčkové hlavy uložte do základního cestovního pouzdra (17), které vložte do toaletní taštičky (16) (obrázek E). Nabíječku uchovávejte v pouzdra na nabíječku (18) (obrázek F). Skvrny na površích čistěte okamžitě. Toaletní taštičku je možné prát v ruce ve vlažné vodě (30–40 °C). Základní cestovní pouzdro a pouzdro na nabíječku je vhodné čistit navlhčeným hadříkem (obrázek ⑤). Uchovávejte na čistém a suchém místě.

Změny vyhrazeny.

Poznámka k ochraně životního prostředí

Tento výrobek obsahuje baterie a/nebo recyklovatelný elektronický odpad. V zájmu ochrany životního prostředí nevyhazujte výrobek jako součást běžného domovního



odpadu. Pro účely recyklace ho odevzdejte na schválených sběrných místech elektro-nického odpadu zřízených podle místních předpisů a norem.

Záruka

Na tento výrobek poskytujeme záruku 2 roky ode dne prodeje spotřebiteli. V záruční době bezplatně odstraníme závady na přístroji způsobené vadami materiálu nebo chybou výroby, a to tak, že zařízení dle našeho uvážení bud' opravíme nebo vyměníme.

Tato záruka se vztahuje na všechny země, kam tento výrobek firma Braun nebo její autorizovaný distributor dodávají. Tato záruka se nevztahuje na poškození vzniklá nesprávným používáním a údržbou, ani na běžné opotřebením vzniklé při používání, zejména v případě kartáčkových hlav, jakož ani na závady, které mají zanedbatelný vliv na hodnotu a použitelnost přístroje. Záruka pozbývá platnost, pokud opravy provedly neautorizované osoby nebo pokud na opravu nebyly použity originální náhradní díly Oral-B Braun.

Tento přístroj obsahuje schválený rádiový modul *Bluetooth* Smart. Nenařazení spojení s chytrým telefonem prostřednictvím *Bluetooth* Smart záruka na tento přístroj nepokrývá, pokud není poškozen rádiový modul *Bluetooth* na tomto přístroji. Záruka na přístroje s *Bluetooth* poskytuje jejich vlastní výrobce, nikoli Oral-B. Oral-B nemá na výrobce přístrojů žádný vliv, ani jim nedává žádná doporučení, a proto nemůže přijmout odpovědnost za přístroje, které jsou s našimi systémy *Bluetooth* kompatibilní.

Oral-B si vyhrazuje právo bez předchozího upozornění provádět technické úpravy nebo změny v systémové implementaci funkcí přístroje, rozhraní a změny ve struktuře menu, které bude považovat za nezbytné pro zajištění spolehlivého fungování systémů Oral-B.

Chcete-li využít servisních služeb v záruční době, předejte nebo zašlete celý přístroj spolu s doklady o koupi do autorizovaného servisního střediska Oral-B Braun. Tato záruka nemá žádný vliv na vaše zákonná práva.

Informace

k rádiovému modulu *Bluetooth*[®]

Ačkoliv jsou na zařízení s modulem *Bluetooth* podporovány všechny označené funkce, Oral-B nezaručuje 100% spolehlivé spojení a konzistentní fungování funkcí.

Provozní výkon a spolehlivost spojení závisí přímo na každém jednotlivém zařízení s modulem *Bluetooth*, verzi softwaru a operačním systémem takového zařízení i na firemních bezpečnostních regulacích, které jsou v zařízení implementovány.

Oral-B se řídí standardem modulu *Bluetooth* a implementuje striktně pouze tento standard, prostřednictvím něhož mohou zařízení s modulem *Bluetooth* komunikovat a fungovat se zubními kartáčky Oral-B.

Pokud však výrobci zařízení tento standard neimplementují, budou kompatibilita a funkce modulu *Bluetooth* oslabeny a uživatel se může setkat s funkcními a s funkce souvisejícími problémy. Upozorňujeme, že software na zařízení s modulem *Bluetooth* může mít na kompatibilitu a provoz výrazný vliv.

1) Záruka – Výjimky a omezení

Tato záruka se vztahuje na nové výrobky, které vyrobila společnost Procter & Gamble, její přidružené společnosti nebo pobočky («P&G»). Mohou být označeny ochrannou známkou, obchodním názvem nebo logem Braun/Oral-B. Tato záruka se nevztahuje na jiný výrobek než P&G, včetně hardwaru a softwaru. P&G neodpovídá za žádné poškození či ztrátu programů, dat či jiných informací uložených na jakýchkoliv médiích obsažených v rámci výrobku či na jiných než P&G výrobcích nebo součástech, na které se tato záruka nevztahuje. Záruka se nevztahuje na obnovení nebo opětovnou instalaci programů, dat či jiných informací.

Tato záruka se nevztahuje na (i) škody způsobené nehodou, špatným zacházením, chybným používáním, nedbalostí či jiným než P&G výrobkem, (ii) škody způsobené servisem, který neprovede Braun nebo jeho autorizovaná servisní organizace, (iii) škody způsobené výrobkem nebo dílem, které budou upraveny bez písemného povolení P&G, a na (iv) škody vzniklé používáním nebo neschopností používat Oral-B stojan na chytrý telefon, držák na chytrý telefon nebo nabíjecí cestovní pouzdro («doplňky»).

2) Používání držáku na chytrý telefon

Doplňky Oral-B, které jsou součástí balení, byly navrženy pro pohodlné umístění chytrého telefonu při používání aplikace Oral-B. Před použitím vyzkoušejte nejdříve více pozic chytrého telefonu v držáku Oral-B, abyste si pro sebe našli tu správnou. Zkoušejte to způsobem, který nepoškodí váš chytrý telefon, pokud z držáku vypadne. Nepoužívejte v automobilu.

OMEZENÍ ODPOVĚDNOSTI

V ROZSAHU PLATNÉHO ZÁKONA SPOLEČNOST P&G, JEJÍ DISTRIBUTOŘI ANI DODAVATELÉ V ŽÁDNÉM PŘÍPADĚ NEODPOVÍDAJÍ VÁM ANI ŽÁDNÉ TŘETÍ STRANĚ ZA JAKÉKOLIV PŘÍMÉ, NEPŘÍMÉ, NÁHODNÉ, NÁSLEDNÉ, ZVLÁŠTNÍ, EXEMPLÁRNÍ ČI TRESTAJÍCÍ ŠKODY JAKÉKOLIV POVAHY, KE KTERÝM DOJDE NA ZÁKLADĚ POUŽÍVÁNÍ ČI NESCHOPNOSTI POUŽÍVAT DOPLŇKY ORAL-B, A TO VČETNĚ ZRANĚNÍ OSOB, ŠKOD NA MAJETKU, ZTRÁTY HODNOTY U VÝROBKŮ TŘETÍCH STRAN, KTERÉ SE U DOPLŇKŮ ORAL-B POUŽÍVAJÍ NEBO SE POUŽÍVAJÍ SPOLEČNĚ S NIMI, A ZTRÁTY MOŽNOSTI POUŽÍVAT DOPLŇKY ORAL-B ČI VÝROBKŮ TŘETÍCH STRAN, KTERÉ SE U DOPLŇKŮ ORAL-B POUŽÍVAJÍ NEBO SE POUŽÍVAJÍ SPOLEČNĚ S NIMI, A TO I KDYBY BYLA SPOLEČNOST P&G NA MOŽNOST TAKOVÝCH ŠKOD UPOZORNĚNA. ANIŽ BY BYLA DOTČENA PLATNOST PŘEDCHOZÍHO ODSTAVCE, SOUHLASÍTE S TÍM, ŽE P&G NEODPOVÍDÁ ZA ŽÁDNÉ ŠKODY ČI ZNIČENÍ ELEKTRONICKÝCH PŘÍSTROJŮ SPOTŘEBI-

TELE ANI JINÉHO OSOBNÍHO MAJETKU, KTERÉ DOPLŇKY ORAL-B OBSAHUJÍ NEBO KTERÉ SE S NIMI POUŽÍVAJÍ, A NEODPOVÍDÁ ANI ZA ŽÁDNOU ZTRÁTU DAT V TĚCHTO PŘÍSTROJÍCH OBSAŽENÝCH. NÁHRADA ŠKOD ZE STRANY ORAL-B NEPŘESÁHNE V ŽÁDNÉM PŘÍPADĚ VLASTNÍ CENU ZAPLACENOU ZA NÁKUP VÝROBKU.

Záruka vztahující se na kartáčkové hlavy

Záruka Oral-B pozbývá platnost, pokud se prokáže, že porucha rukojeti akumulátorového zubního kartáčku byla způsobena používáním náhradních kartáčkových hlav jiné značky, než je Oral-B. Oral-B nedoporučuje používat kartáčkové hlavy jiné značky než Oral-B.

- Oral-B nemá kontrolu nad kvalitou kartáčkových hlav jiné značky. Proto nemůžeme garantovat čistící účinek kartáčkových hlav jiné značky než Oral-B, který popisujeme u akumulátorového zubního kartáčku v době jeho nákupu.
- Oral-B nemůže zaručit, že kartáčkové hlavy jiné značky než Oral-B bude možné správně připojit k rukojeti Oral-B.
- Oral-B nemůže předvídat dlouhodobý vliv používání kartáčkových hlav jiné značky než Oral-B na opotřebování rukojeti.

Všechny kartáčkové hlavy Oral-B jsou označeny logem Oral-B a splňují nejvyšší nároky značky Oral-B na kvalitu. Oral-B neprodává náhradní kartáčkové hlavy ani rukojeti pod žádným jiným názvem nebo značkou.

Řešení problémů

Problém	Možný důvod	Řešení
APLIKACE		
<p>Rukojeť nefunguje (správně) s aplikací Oral-B™.</p>	<ol style="list-style-type: none"> 1. Je vypnutá aplikace Oral-B™. 2. Na vašem chytrém telefonu není zapnutý <i>Bluetooth</i>. 3. Je deaktivované rádiové vysílání, displej rádiového vysílání (7) je vypnutý. 4. Ztratilo se spojení s modulem <i>Bluetooth</i>. 5. Váš chytrý telefon nepodporuje verzi <i>Bluetooth</i> 4.0/ <i>Bluetooth</i> Smart (nebo vyšší verzi). 6. Rukojeť je umístěna na nabíječce zapojené do elektrické sítě. 	<ol style="list-style-type: none"> 1. Zapněte aplikaci Oral-B™. 2. Zapněte si na chytrém telefonu <i>Bluetooth</i> (postup je popsán v uživatelské příručce k telefonu). 3. Zapněte rádiové vysílání tak, že po dobu 2 sekund stisknete najednou tlačítko zapnutí/ vypnutí (3) a tlačítko nastavení režimů čištění (4), dokud se nezapne displej rádiového vysílání (7). 4. Rukojeť zubního kartáčku a chytrý telefon prostřednictvím nastavení aplikace znovu spárujte. Při používání rukojeti zubního kartáčku mějte svůj chytrý telefon nablízku. 5. Aby bylo propojení s rukojetí vašeho zubního kartáčku možné, musí váš chytrý telefon podporovat verzi <i>Bluetooth</i> 4.0/ <i>Bluetooth</i> Smart (nebo vyšší verzi). Podívejte se na seznam kompatibilních chytrých telefonů na App Store^(SM) nebo Google Play™. 6. Rádiové vysílání se deaktivuje, jakmile rukojeť umístíte do nabíječky zapojené do elektrické sítě.
<p>Zpět na tovární nastavení</p>	<p>Získání původní funkčnosti aplikace</p>	<p>Po dobu 10 sekund držte stisknuté tlačítko zapnutí/ vypnutí (3), dokud všechny kontrolky dvakrát najednou nezablikají.</p>
ZUBNÍ KARTÁČEK		
<p>Rukojeť zubního kartáčku nefunguje (při prvním použití).</p>	<p>Baterie je nabitá na velmi nízkou úroveň, nesvítí žádné kontrolky.</p>	<p>Alespoň 30 minut nabíjejte.</p>

<p>1. Krátký přerušovaný zvuk/ blikající kontrolka každých 30 sekund nebo po 2 minutách.</p> <p>2. Na rukojeti nefunguje žádný časovač.</p>	<p>1. Je aktivovaný profesionální časovač «Professional timer» nebo 2minutový časovač «2-Minute timer».</p> <p>2. Časovač byl upraven/ deaktivován pomocí aplikace.</p>	<p>1. Nastavte si 2minutový časovač (přerušovaný zvuk/ blikající kontrolka po 2 minutách). Nebo si nastavte profesionální časovač (přerušované zvuky/ blikající kontrolka každých 30 sekund). Postupujte podle kroků v sekci «Nastavení časovače».</p> <p>2. Použijte ke změně nastavení časovače aplikaci Oral-B nebo proveďte tovární nastavení (viz sekce Řešení problémů «APLIKACE»).</p>
<p>Rukojeť se nenabíjí.</p>	<p>1. Baterie je nabitá na velmi nízkou úroveň.</p> <p>2. Teplota prostředí pro nabíjení je mimo platné rozpětí ($\leq 0\text{ °C}$ $\geq 60\text{ °C}$).</p>	<p>1. Je možné, že se kontrolky nabíjení nerozblíkají okamžitě. Může to trvat až 30 minut.</p> <p>2. Doporučená teplota okolního prostředí pro nabíjení je 5 °C až 35 °C.</p>

Tento akumulátorový zubní kartáček obsahuje rádiový modul, který funguje v pásmu 2,4 až 2,48 GHz při maximálním výkonu 1 mW.

Braun GmbH tímto prohlašuje, že vysílací vybavení typu 3765, 3754, 3764, 3762 a 3767 splňuje Směrnicí 2014/53/EU. Úplné znění EU prohlášení o shodě je k dispozici na internetové adrese www.oralb.com/ce.

Vitajte v Oral-B!

Pred použitím zubnej kefky si prečítajte tento návod na použitie a starostlivo si ho uschovajte.

DÔLEŽITÉ UPOZORNENIA

- Pravidelne kontrolujte, či celý výrobok/káble/doplnky nie sú poškodené. Poškodené alebo nefunkčné zariadenie ďalej nepoužívajte. Ak sa výrobok/káble/doplnky poškodia, vezmite ich do autorizovaného servisného strediska Oral-B. Výrobok neupravujte ani neopravujte. Mohlo by to spôsobiť požiar, úraz elektrickým prúdom alebo zranenie.
- Tento výrobok sa neodporúča deťom do 3 rokov. Deti a osoby so zníženými fyzickými, zmyslovými alebo mentálnymi schopnosťami alebo osoby s nedostatkom skúseností a vedomostí, môžu používať zubnú kefku pod dohľadom alebo ak boli poučené o bezpečnom používaní prístroja a rozumejú súvisiacim nebezpečenstvám.
- Deti nesmú vykonávať čistenie a údržbu prístroja.
- Deti nesmú používať prístroj na hranie.
- Tento výrobok používajte iba na určené použitie, ako sa opisuje v tomto návode. Nepoužívajte nadstavce, ktoré neodporúča výrobca.

UPOZORNENIE

- Neponárajte nabíjačku, zástrčku Smart Plug ani nabíjacie cestovné puzdro do vody ani inej tekutiny, ani ich neskladujte na mieste, odkiaľ môžu spadnúť alebo byť stiahnuté do vane alebo umývadla. Nedotýkajte sa ich, ak spadli do vody. Okamžite ich odpojte z elektrickej siete.
- Tento spotrebič obsahuje batérie, ktoré nie je možné nahradiť. Výrobok neotvárajte ani nerozoberajte. Na účely recyklácie batérie odstráňte celý výrobok v súlade s miestnymi environmentálnymi predpismi a normami. Otvorením rukoväti sa zariadenie poškodí a záruka stratí platnosť.
- Pri vyberaní prístroja z elektrickej zásuvky vždy ťahajte za zástrčku, nie za sieťový kábel. Nedotýkajte sa elektrickej zástrčky mokrymi rukami. Môže to spôsobiť úraz elektrickým prúdom.
- Ak podstupujete akúkoľvek liečbu ústnej dutiny, pred použitím tohto výrobku sa poraďte so zubným lekárom.
- Tento prístroj slúži na individuálnu, osobnú starostlivosť o ústnu hygienu a nie je určený na použitie viacerými pacientmi v ambulanciách zubných lekárov alebo v iných zdravotníckych zariadeniach.
- Nabíjačku a/alebo špeciálnu súpravu sieťového kábla (zástrčka Smart Plug) používajte len s integrovaným bezpečnostným nízkonapäťovým sieťovým adaptérom, ktorý sa dodáva spolu s týmto spotrebičom. Nevymieňajte ani neupravujte žiadnu jeho časť, inak hrozí riziko úrazu elektrickým prúdom. Ak je nabíjačka/nabíjacie cestovné puzdro označené symbolom 492-5214 , používajte výlučne špeciálnu súpravu sieťového kábla (zástrčku Smart plug) Braun/Oral-B označenú rovnakým číslom.
- Z výrobku sa môžu uvoľniť malé časti, preto ho uchovávajte mimo dosahu detí.

S cieľom predísť rozlomeniu čistiacej hlavice, čo môže viesť k prehĺtnutiu malých častí a poškodeniu zubov:

- Pred každým použitím sa uistite, že čistiaca hlavica dobre sedí. Prestaňte zubnú kefku používať, ak čistiaca hlavica správne nesedí. Nikdy ju nepoužívajte bez čistiacej hlavice.

- Ak vám spadne rukoväť zubnej kefky, pred ďalším použitím vymeňte čistiacu hlavicu aj v prípade, že nie je viditeľne poškodená.
- Vymeňte čistiacu hlavicu za novú každé 3 mesiace alebo aj skôr, ak sa čistiaca hlavica opotrebuje.
- Po každom použití čistiacu hlavicu dôkladne vyčistite (pozrite časť «Čistenie»). Dôkladné čistenie zabezpečí bezpečné použitie a funkčnú životnosť zubnej kefky.

DÔLEŽITÉ UPOZORNENIE

- Túto zubnú kefku Oral-B môžete používať s vaším smartfónom (podrobnosti nájdete v časti «Pripojenie zubnej kefky k smartfónu»).
- S cieľom zabrániť elektromagnetickej interferencii a/alebo narušeniu kompatibility zrušte rádiové vysielanie rukoväti zubnej kefky (5) skôr, ako ju použijete vo vyhradenom priestore, ako napríklad v lietadle alebo v osobitne označených priestoroch nemocnice.
- Rádiové vysielanie zrušíte tak, že na 2 sekundy simultánne stlačíte tlačidlo zapnutia/vypnutia (3) a tlačidlo na nastavenie režimu čistenia (4), až kým sa nevypane displej rádiového vysielania (7). Na obnovenie rádiového vysielania celý postup zopakujte.
- Osoby s kardiostimulátorom by vždy mali držať zubnú kefku viac ako 15 cm od kardiostimulátora, keď je zapnutá. Keď si budete myslieť, že dochádza k interferencii, zrušte rádiové vysielanie zubnej kefky.

Popis

- 1 Čistiaca hlavica
- 2 Indikátor Smart Ring
- 3 Tlačidlo zapnutia/vypnutia
- 4 Tlačidlo na nastavenie režimu čistenia
- 5 Rukoväť
- 6 Displej režimov čistenia
- 7 Displej rádiového vysielania (s bezdrôtovou technológiou Bluetooth®)
- 8 Displej úrovne nabitia
- 9 Nabíjačka

Príslušenstvo (v závislosti od modelu):

- 10 Držiak čistiacej hlavice
- 11 Odkladací priestor na čistiacu hlavicu s ochranným krytom
- 12 Nabíjacie cestovné puzdro
- 12a Svetelný indikátor nabíjania
- 12b USB vstup
- 12c Vstup pre zástrčku Smart Plug
- 12d Vnútrné veko (s držiakom na smartfón)
- 12e Vyberateľná vložka
- 13 Súprava Smart plug (zdroj napätia)
- 14 Držiak na smartfón
- 14a Úchopové svorky
- 14b Rameno
- 14c Pútko
- 14d Prísavný držiak
- 15 Stojanový držiak na smartfón
- 16 Kozmetická taštička
- 17 Základné cestovné puzdro
- 18 Puzdro na nabíjačku

Poznámka: Obsah balenia sa môže líšiť v závislosti od zakúpeného modelu.

Technické údaje

Údaje o napätí sa nachádzajú na spodnej strane nabíjacej jednotky.
Hladina hluku: 68 dB (A)

Nabíjanie a používanie

Vaša zubná kefka má vodotesnú rukoväť, je elektricky bezpečná a môžete ju používať v kúpeľni.

- Zubnú kefku môžete používať okamžite alebo ju krátko nabíte tak, že ju položíte na nabíjačku (9) zapojenú do elektrickej siete.
Poznámka: Ak je batéria vybitá (počas nabíjania sa na displeji úroveň nabitia (8) nerozsvietia žiadne indikátory alebo pri stlačení tlačidla zapnutia/vypnutia (3) zubná kefka nijako nereaguje), nechajte nabíjať zubnú kefku aspoň 30 minút.
- Úroveň nabitia je zobrazená na displeji úrovne nabitia (8). Blikajúce kontrolky naznačujú nabíjanie batérie (obrázok ①). Po úplnom nabití zhasnú. Plné nabitie sa zvyčajne dosiahne po 12 hodinách nabíjania a umožňuje minimálne 2 týždne pravidelného čistenia zubov (dvakrát denne, 2 minúty).
Poznámka: Keď je úroveň nabitia veľmi nízka, indikátory sa nemusia rozsvietiť okamžite, môže to trvať až 30 minút.

- Keď je kapacita batérie nízka, na displeji úrovne nabitia bliká červený indikátor a motorček zubnej kefky sa spomaľuje. Keď sa batéria úplne vybijie, motorček sa vypne. Rukoväť musíte nechať nabíjať aspoň 30 minút, aby ste ju mohli použiť na jedno vyčistenie zubov.
 - Rukoväť zubnej kefky môžete nechávať umiestnenú na nabíjačke zapojenej do elektrickej siete, aby bola neustále plne nabitá. Prebitie batérie nie je možné. Poznámka: Na zachovanie optimálneho výkonu batérie skladujte rukoväť pri izbovej teplote.
- Upozornenie:** Rukoväť nevystavujte teplotám nad 50 °C.

Používanie zubnej kefky

Technika čistenia zubov

Čistiacu hlavicu navlhčíte a naneste na ňu akýkoľvek druh zubnej pasty. Pred zapnutím zubnej kefky si čistiacu hlavicu najskôr priložte k zubom, aby ste zabránili vystrekovaniu (obrázok ②). Pri čistení zubov jednou z **oscilačno-rotačných čistiacich hlavíc Oral-B** ved'te čistiacu hlavicu pomaly z jedného zuba na druhý a každý z nich čistíte niekoľko sekúnd (obrázok ③). Pri používaní **čistiacej hlavice Oral-B «TriZone»** smerujte štetinky zubnej kefky na zuby v miernom uhle k d'asnám. Použite slabý tlak a začnite čistiť pohybmi dopredu a dozadu rovnako, ako keby ste používali manuálnu zubnú kefku. S akoukoľvek čistiacou hlavcou si najskôr vyčistíte vonkajšie plochy zubov, potom vnútorné a napokon žuvacie plochy. Všetky kvadranty úst si čistíte rovnako. O správnej technike pre vás sa môžete poradiť aj so svojím zubným lekárom alebo s dentálnym hygienikom.

V prvých dňoch používania akejkoľvek elektrickej zubnej kefky môžu vaše d'asná mierne krváčať. Tento príznak by mal po niekoľkých dňoch ustúpiť. Ak však d'asná neprestávajú do dvoch týždňov krváčať, kontaktujte svojho zubného lekára alebo dentálneho hygienika. Ak máte citlivé zuby a/alebo d'asná, Oral-B vám odporúča používať jemný režim čistenia «Sensitive» (je možné ho používať spolu s čistiacou hlavcou Oral-B «Sensitive»).

Funkcie indikátora Smart Ring

Táto zubná kefka obsahuje indikátor Smart Ring (2), ktorý má množstvo rôznych funkcií, signalizovaných prostredníctvom rôznofarebných indikátorov:

Biely (základné nastavenie) = indikátor prerozdávky zubnej kefky a vizuálneho časovača (vyberte si vlastnú farbu v nastaveniach aplikácie Oral-B™)

Červený = indikátor senzora tlaku

Modrý = indikátor prepojenia Bluetooth®

Časovač

Môžete si vybrať medzi dvojminútovým («2-Minute») alebo profesionálnym («Professional») časovačom.

Dvojminútový časovač dlhým prerušením zvuku a blikajúcim indikátorom Smart Ring (2) signalizuje, že uplynuli zubnými lekármi odporúčané dve minúty čistenia.

Profesionálny časovač krátkym prerušením zvuku a blikajúcim indikátorom Smart Ring (2) signalizuje, že uplynuli zubnými lekármi odporúčané 2 minúty čistenia zubov. Keď rukoväť pri čistení na chvíľu vypnete, časovač si zapamätá uplynutú dĺžku čistenia. Ak čistenie prerušíte na viac ako 30 sekúnd, ak počas pauzy krátko stlačíte tlačidlo na nastavenie režimu čistenia (4) alebo rukoväť umiestnite na nabíjačku zapojenú do elektrickej siete, časovač sa nastavi opäť na začiatok.

Poznámka: Počas používania špeciálnych funkcií aplikácie Oral-B™ sa vizuálny indikátor časovača môže deaktivovať.

Nastavenie časovača:

Zubná kefka sa predáva s aktivovaným profesionálnym časovačom. Ak si to želáte zmeniť, stlačte a na 2 sekundy podržte tlačidlo na nastavenie režimu čistenia (4). Stláčaním tlačidla zapnutia/vypnutia (3) si vyberte druh časovača. Svoj výber potvrdte stláčaním tlačidla na nastavenie režimu čistenia.

- 2 rozsvietené indikátory znázorňujú dvojminútový časovač
- 4 rozsvietené indikátory znázorňujú profesionálny časovač

Poznámka: Časovač môžete nastavovať aj pomocou aplikácie Oral-B™.

Senzor tlaku

Ak budete zubnou kefkou príliš tlačiť, indikátor Smart Ring (2) sa rozsvieti načerveno, aby vás upozornil, že je potrebné zmierniť tlak. Okrem toho sa zastaví pulzový pohyb a spomalí sa oscilačný pohyb čistiacej hlavice (v režimoch čistenia «Daily Clean», «Pro Clean» a «Sensitive») (obrázok ③). Pravidelne kontrolujte fungovanie senzora tlaku tak, že počas používania na čistiacu hlavicu mierne zatlačíte.

Režimy čistenia (v závislosti od modelu)

Vaša zubná kefka ponúka rôzne režimy čistenia, ktoré sa zobrazujú na displeji režimov čistenia (6) na rukoväti zubnej kefy (režim «Daily Clean» sa na displeji režimov čistenia nezobrazuje):

- «Daily Clean» – štandardný režim na každodenné čistenie (čistiaci)
- «Pro Clean» – pre pocit výnimočnej čistoty (čistí pri vyššej frekvencii)
- «Sensitive» (jemný) – šetrné, ale dôkladné čistenie citlivých oblastí
- «3D White» (bieliaci) – leštenie zubov na príležitostné alebo každodenné použitie
- «Gum Care» (starostlivosť o ďasná) – jemné masírovanie ďasien
- «Tongue Clean» (na čistenie jazyka) – režim na čistenie jazyka na príležitostné alebo každodenné použitie

Pri používaní režimu na čistenie jazyka «Tongue Clean» odporúčame používať čistiacu hlavicu Sensitive. Jazyk si môžete vyčistiť s použitím alebo bez použitia zubnej pasty. Celú plochu jazyka vyčistíte systematicky jemnými pohybmi. Odporúčaná dĺžka čistenia je 20 sekúnd. Na ukončenie čistenia upozorní blikajúci indikátor Smart Ring.

Zubná kefka sa automaticky zapne v čistiacom režime, ktorý ste nastavili pri poslednom čistení. Na prechod do iného režimu postupne stláčajte tlačidlo na nastavenie režimu čistenia na zapnutej rukoväti (obrázok ④). Ak sa chcete z ktoréhokoľvek režimu vrátiť do režimu «Daily Clean», stlačte a podržte tlačidlo na nastavenie režimu čistenia (4).

Poznámka: Funkciu režimov čistenia môžete nastavovať/upravovať aj pomocou aplikácie Oral-B™.

Čistiace hlavice

Oral-B vám ponúka rôzne čistiace hlavice Oral-B, ktoré sú kompatibilné s rukoväťou vašej zubnej kefy Oral-B.

Naše **oscilačno-rotáčne čistiace hlavice** sa môžu používať na precízne čistenie jednotlivých zubov.



Čistiaca hlavica Oral-B CrossAction

Naša najpokrokovejšia čistiaca hlavica. Naklonené štetinky na precízne čistenie. Uvoľňuje a odstraňuje zubný povlak.

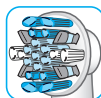

Čistiaca hlavica Oral-B FlossAction

Obsahuje lamely MicroPulse, ktoré úžasne odstraňujú zubný povlak z medzizubných priestorov.



Čistiaca hlavica Oral-B 3DWhite

Obsahuje špeciálny leštiaci kalištek, ktorý prirodzene bieli vaše zuby. Upozorňujeme, že deti do 12 rokov by nemali používať čistiacu hlavicu Oral-B 3DWhite.

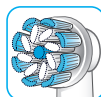

Čistiaca hlavica Oral-B Sensi Ultrathin

Obsahuje kombináciu bežných štetiniek na čistenie povrchu zubov a ultra tenkých štetiniek na šetrné čistenie línie ďasna.

Väčšina čistiacich hlavíc Oral-B obsahuje bledomodré štetinky INDICATOR®, ktoré vám pomáhajú monitorovať potrebu výmeny čistiacej hlavice. Pri dôkladnom čistení zubov dvakrát denne po dve minúty modrá farba štetiniek do polovice vybledne približne po troch mesiacoch používania, čo signalizuje potrebu výmeny čistiacej hlavice. Ak sa štetinky rozťahujú skôr, ako farba vybledne, zrejme na zuby a ďasná vyvíjate príliš veľký tlak.

Neodporúčame používať čistiace hlavice Oral-B «FlossAction» a Oral-B «3D White», ak nosíte zubný aparát (strojček). Môžete používať čistiacu hlavicu Oral-B «Ortho», špeciálne navrhnutú na čistenie okolo zubných aparátov.

Pripojenie zubnej kefky k smartfónu

Aplikácia Oral-B™ je dostupná pre mobilné zariadenia s operačným systémom iOS alebo Android. Prevziať si ju môžete zadarmo z App Store^(SM) alebo Google Play™.

Rukoväť vašej zubnej kefky má senzor, ktorý vám spolu s funkciou určenia pozície v aplikácii pomáha určiť, ktoré oblasti ústnej dutiny si máte čistiť a ako dlho, aby ste nikdy žiadnu zónu nevynechali. Používajte ju spolu s držiakom na smartfón (podrobnosti nájdete v časti «Príslušenstvo – držiak na smartfón»). Aplikácia Oral-B™ vám navyše dáva možnosť sledovať váš pokrok v čistení zubov a nastavovať zubnú kefku podľa vašich potrieb (oveľa viac výhod nájdete v pokynoch aplikácie Oral-B™).

- Zapnite aplikáciu Oral-B™. Prevedie vás celým procesom prepojenia s rozhraním *Bluetooth*.
Poznámka: Funkčnosť aplikácie Oral-B™ je obmedzená, ak máte na telefóne vypnutú bezdrôtovú technológiu *Bluetooth* (návod na jej zapnutie nájdete v návode na použitie vášho smartfónu).
- Všetky pokyny aplikácie sa zobrazia na vašom smartfóne.
- Ak je na rukoväti zubnej kefky aktivovaná bezdrôtová technológia *Bluetooth*, rozsvieti sa symbol *Bluetooth* na displeji rádiového vysielania (7). Keď sa rukoväť prepojí so smartfónom, indikátor Smart Ring (2) krátko zabliká.
- Keď používate rukoväť zubnej kefky spolu so smartfónom, majte ho nablízku (vo vzdialenosti do 5 metrov). Uistite sa, že smartfón je bezpečne položený na suchom mieste.
- Stojanový držiak na smartfón (15) (v závislosti od modelu) udrží váš smartfón počas používania. Pred použitím sa uistite, že váš smartfón sa do držiaka zmestí a je stabilný (obrázok D).

Poznámka: Váš smartfón musí podporovať verziu *Bluetooth* 4.0 (alebo vyššiu)/

Bluetooth Smart, aby sa dokázal prepojiť s rukoväťou zubnej kefky. Zoznam kompatibilných smartfónov nájdete v App Store^(SM) alebo Google Play™.

Upozornenie: Prečítajte si návod na použitie vášho smartfónu, aby ste sa uistili, že môžete telefón/nabíjačku používať v kúpeľni.

Dostupnosť aplikácie Oral-B™ v jednotlivých krajinách si môžete overiť na stránke:
www.oralbappavailability.co.uk

Čistenie

Po použití dôkladne opláchnite čistiacu hlavicu pod tečúcou vodou, kým je rukoväť zubnej kefky zapnutá. Potom ju vypnite a zložte čistiacu hlavicu. Rukoväť aj čistiacu hlavicu poumývajte zvlášť a pred opätovným zložením ich utrite do sucha. Pred čistením odpojte nabíjačku zo siete. Držiak čistiacej hlavice (10), odkladací priestor na čistiacu hlavicu s ochranným krytom (11) a stojanový držiak na smartfón (15) sú vhodné do umývačky riadu.

Len vlhkou handričkou umývajte: nabíjačku (9), puzdro na nabíjačku (18), nabíjacie cestovné puzdro (12), základné cestovné puzdro (17), zástrčku Smart Plug (13) a držiak na smartfón (14) (obrázok 5).

Príslušenstvo

(v závislosti od modelu)

Držiak na smartfón

- Pred každým použitím sa uistite, že zrkadlo, prísavná plocha držiaka (14d) a úchopové svorky (14a) sú čisté a suché (obrázok C1). Prísavnú plochu držiaka a zrkadlo čistite handričkou bez chlpkov. Dbajte predovšetkým na to, aby na prísavnej ploche držiaka a na zrkadle neboli žiadne nečistoty (napr. vlasy, prach, masť, špina atď.).
- Držiak na smartfón (14) pritlačte primeranou silou k pevne namontovanému zrkadlu vo výške vašich očí. Potom upevnite držiak zatlačením ramena (14b) smerom k zrkadlu, až kým nezapadne na miesto (obrázok C2).
Poznámka: Držiak pripevňujte iba k zrkadlu, aby ste tak zabezpečili jeho bez-

pečné a správne použitie. Na použitie iba v kúpeľni. Nepoužívajte ho v automobilo-
loch.

- Pred vloženíím smartfónu do držiaka sa vždy najskôr uistite, že držiak je bezpečne pripevnený k zrkadlu. Smartfón vložte vo zvislej polohe medzi úchopové svorky (14a) tak, že telefón do jednej svorky zatlačíte a druhú posuniete do strany (obrázok C3). Rovnako postupujte aj pri vyberaní telefónu z držiaka.
- Pomocou guľatého kľúbu na držiaku nastavte konečnú polohu telefónu do požadovaného uhla (obrázok C4).
- Po umytí zubov vyberte telefón z držiaka. Držiak na smartfón zložte tak, že rameno držiaka preklopite a opatrne potiahnete za pútko (obrázok C5 1./2.). Pri každom použití držiak na smartfón upevnite k zrkadlu znova.
- Držiak na smartfón čistite iba vlhkou handričkou bez chĺpkov (obrázok 5). Na čistenie môžete použiť čistiaci prostriedok na okná, lieh alebo podobné výrobky (vyhýbajte sa výrobkom s obsahom silikónového oleja). Uistite sa, že povrch je po vyčistení suchý a bez prachu. Držiak skladujte na čistom a suchom mieste. Keď už smartfón nepoužívate, vždy ho vyberte z držiaka.

Poznámka: Šírka smartfónu potrebná na použitie s držiakom: minimálne 58 mm, maximálne 83 mm.

Upozornenie: Skladujte mimo dosahu detí, obsahuje malé časti, ktoré sa môžu uvoľniť. Prečítajte si návod na použitie vášho smartfónu, aby ste sa uistili, že môžete telefón/nabíjačku používať v kúpeľni.

Nabíjacie cestovné puzdro

- Rukoväť (5) nabíte tak, že ju umiestnite na kontakt v nabíjacom cestovnom puzdre (12), ktoré zapojíte do elektrickej siete pomocou zástrčky Smart Plug (13), ktorá je súčasťou balenia. Zástrčku Smart Plug môžete použiť pre všetky rozsahy napätia na svete (100 – 240 V).
 - Svetelný indikátor (12a) na nabíjacom cestovnom puzdre signalizuje, že rukoväť sa nabíja. Keď je rukoväť plne nabitá, indikátor prestane svietiť. Nabíť batériu na plnú kapacitu zvyčajne trvá 12 hodín (obrázok B1).
- Poznámka: Keď je nabíjacie cestovné

puzdro zapojené do elektrickej siete, pomocou USB vstupu (12b) môžete nabíť aj iný elektronický prístroj. Rukoväť môžete nabíť iba pomocou zástrčky Smart Plug (13)/(12c), nie cez USB vstup.

- Vnútorne veko nabíjacieho cestovného puzdra má zabudovaný držiak na smartfón (12d), ktorý udrží váš smartfón počas používania (obrázok B2). Pred použitím sa uistite, že váš smartfón sa do držiaka zmestí a je stabilný.
- Vyberateľnú vložku (12e) (obrázok B3) cestovného puzdra môžete umývať v umývačke riadu (obrázok 5). Vonkajší obal puzdra čistite iba vlhkou handričkou. Pred opätovným zložením cestovného puzdra sa uistite, že všetky jeho časti sú úplne suché a aj pred vloženíím zubnej kefy/čistiacich hlavíc do cestovného puzdra sa uistite, že sú suché.

Poznámka: Akékoľvek škvrny na povrchu cestovného puzdra okamžite vyčistite. Cestovné puzdro skladujte na čistom a suchom mieste.

Prečítajte si návod na použitie vášho smartfónu, aby ste sa uistili, že môžete telefón/nabíjačku používať v kúpeľni.

Kozmetická taštička/puzdro na nabíjačku/základné cestovné puzdro

Čistú a suchú zubnú kefku/čistiace hlavice uchovávajte v základnom cestovnom puzdre (17) a vložte ho do kozmetickej taštičky (16) (obrázok E). Nabíjačku uchovávajte v puzdre na nabíjačku (18) (obrázok F). Povrchové škvrny okamžite vyčistite. Kozmetickú taštičku perte iba v rukách vo vlažnej vode (30 °C – 40 °C). Základné cestovné puzdro a puzdro na nabíjačku čistite iba vlhkou handričkou (obrázok 5). Skladujte na čistom a suchom mieste.

Právo na zmeny vyhradené.

Informácie týkajúce sa životného prostredia

Tento výrobok obsahuje batérie a/alebo recyklovateľný elektroodpad. V záujme ochrany životného prostredia nevyhadzujte výrobok ako súčasť bežného odpadu domácnosti. Na účely recyklácie ho odo-



vzdajte na recyklačných alebo zberných miestach zriadených podľa miestnych predpisov a noriem.

Záruka

Na tento výrobok poskytujeme záruku 2 roky odo dňa jeho predaja spotrebiteľovi. Počas záručnej lehoty bezplatne odstránime akékoľvek poruchy na výrobku spôsobené chybou materiálu alebo výroby, a to na základe nášho rozhodnutia buď opravou, alebo výmenou celého výrobku. Záruka sa vzťahuje na všetky krajiny, do ktorých tento výrobok dodáva firma Braun alebo jej autorizovaný distribútér.

Táto záruka sa nevzťahuje na poškodenia vzniknuté nesprávnym používaním a údržbou, ani na bežné opotrebovanie vzniknuté pri používaní, najmä pokiaľ ide o čistiace hlavice, ani na poruchy, ktoré majú zanedbateľný vplyv na hodnotu a použiteľnosť prístroja. Záruka stráca platnosť, ak opravy vykonali neautorizované osoby alebo ak sa na opravu nepoužili originálne náhradné diely Braun Oral-B.

Tento prístroj obsahuje schválený rádiový modul *Bluetooth* Smart. Záruka na tento prístroj sa nevzťahuje na zlyhanie pri nadviazaní spojenia so smartfónom prostredníctvom *Bluetooth* Smart, ak nie je poškodený rádiový modul *Bluetooth* zubnej kefy. Záruku na zariadenia s *Bluetooth* poskytujú ich vlastní výrobcovia, a nie Oral-B. Oral-B nemá žiadny vplyv na výrobcov zariadení ani im neposkytuje žiadne odporúčania, a preto neprijíma žiadnu zodpovednosť za zariadenia, ktoré sú kompatibilné s našimi systémami *Bluetooth*.

Oral-B si vyhradzuje právo bez predchádzajúceho upozornenia vykonávať akékoľvek technické úpravy alebo zmeny v systémovej implementácii funkcií prístroja, rozhrania a zmeny v štruktúre ponuky, ktoré bude považovať za nevyhnutné na zabezpečenie spoľahlivého fungovania systémov Oral-B.

Ak chcete využiť servisné služby v rámci záručnej lehoty, celý prístroj spolu s dokladom o kúpe odovzdajte alebo zašlite do autorizovaného servisného strediska Braun Oral-B.

Aktualizovaný zoznam servisných stredísk je k dispozícii v predajniach výrobkov Braun

Oral-B alebo na internetovej stránke www.braun.com/sk. Pre informácie o výrobcovi a najbližšom servisnom stredisku Braun Oral-B volajte infolinku 800 333 233. Na prípadnú výmenu prístroja alebo na zrušenie kúpnej zmluvy sa vzťahujú príslušné zákonné ustanovenia. Záručná lehota sa predlžuje o čas, počas ktorého bol výrobok podľa záznamu zo servisu v záručnej opravě. Táto záruka nemá žiadny vplyv na vaše práva vyplývajúce zo zákona.

Distribútér: Procter & Gamble, spol. s r.o.,
Einsteinova 24, 851 01 Bratislava.
Tel.: 800 333 233

Výrobok:

Dátum nákupu:

Pečiatka a podpis predávajúceho:

Informácie

o rádiovom module *Bluetooth*[®]

Hoci na zariadení s *Bluetooth* sú podporované všetky označené funkcie, Oral-B nezaručuje 100% spoľahlivosť spojenia a konzistentnosť fungovania funkcií.

Prevádzkový výkon a spoľahlivosť spojenia závisia priamo od každého jedného zariadenia s *Bluetooth*, od verzie softvéru, ako aj od operačného systému zariadení s *Bluetooth* a výrobných bezpečnostných nastavení, ktoré zariadenie obsahuje.

Oral-B dodržiava a prísne implementuje štandard *Bluetooth*, prostredníctvom ktorého môžu zariadenia s *Bluetooth* komunikovať a fungovať so zubnými kefkami Oral-B.

Ak však výrobca zariadenia tento štandard nedodrží a neimplementuje, kompatibilita a funkcie *Bluetooth* budú oslabené a používateľ môže mať funkčné a s funkciami súvisiace problémy. Upozorňujeme, že softvér zariadenia s *Bluetooth* môže mať veľký vplyv na kompatibilitu a prevádzku/funkčnosť.

1) Záruka – vylúčenia a obmedzenia

Táto záruka sa vzťahuje len na nové výrobky vyrobené spoločnosťou Procter & Gamble, jej pridruženými alebo dcérskymi spoločnosťami (ďalej len „P&G“) alebo pre ne, ktoré môžu byť identifikované ochrannou známkou Braun/Oral-B, obchodným názvom alebo k nim pripojeným logom. Táto záruka sa nevzťahuje na žiadny výrobok, ktorý nie je od spoločnosti P&G, vrátane hardvéru a softvéru. P&G nenesie zodpovednosť za poškodenie alebo stratu programov, dát alebo iných informácií uložených na médiách obsiahnutých vo výrobku, ani za žiadny výrobok alebo diel, ktorý nie je od spoločnosti P&G, na ktorý sa nevzťahuje táto záruka. Na obnovenie alebo preinštalovanie programov, dát alebo iných informácií sa táto záruka nevzťahuje.

Táto záruka sa nevzťahuje na i) poškodenie spôsobené nehodou, zneužitím, nesprávnym použitím, nedbanlivosťou, nesprávnou aplikáciou alebo výrobkom, ktorý nie je od spoločnosti P&G; ii) poškodenie zapríčinené servisom, ktorý vykonal niekto iný než servisné miesto Braun alebo servisné miesto autorizované značkou Braun; iii) výrobok alebo diel, ktorý bol upravený bez písomného povolenia od spoločnosti P&G a iv) poškodenie vyplývajúce z použitia alebo neschopnosti použiť stojan/držiak na smartfón od Oral-B, zrkadlový držiak na smartfón alebo nabíjacie cestovné puzdro (ďalej len «príslušenstvo»).

2) Používanie držiaka na smartfón

Príslušenstvo Oral-B, ktoré je súčasťou balenia, bolo navrhnuté tak, aby vám zabezpečilo pohodlné umiestnenie smartfónu počas používania aplikácie Oral-B. Pred použitím vyskúšajte rôzne polohy vášho smartfónu v držiaku na smartfón od Oral-B, aby ste zistili najlepšiu polohu pre váš smartfón v držiaku. Skúšajte to tak, aby sa váš smartfón nepoškodil, ak vypadne z držiaka. Držiak nepoužívajte v automobiloch.

OBMEDZENIE ZODPOVEDNOSTI

V ROZSAHU PRÍPUSTNOM PLATNÝMI PREDPISMI SPOLOČNOSŤ P&G, JEJ DISTRIBÚTORI ALEBO DODÁVATELIA NIE SÚ V ŽIADNOM PRÍPADE ZODPOVEDNÍ VOČI VÁM ALEBO TRETÍM OSOBÁM ZA ŽIADNU PRIAMU, NEPRIAMU, NÁHODNÚ,

NÁSLEDNÚ, OSOBITNÚ, PRÍKLADNÚ ALEBO TRETNÚ ŠKODU ŽIADNEHO CHARAKTERU, VYPLÝVAJÚCU Z POUŽÍVANIA ALEBO NESCHOPNOSTI POUŽÍVAŤ PRÍSLUŠENSTVO ORAL-B, OKREM INÉHO VRÁTANE ZRANENIA OSÔB, ŠKODY NA MAJETKU, STRATY HODNOTY AKÝCHKOLVEK PRODUKTOV TRETÍCH OSÔB, KTORÉ SA POUŽÍVAJÚ V PRÍSLUŠENSTVE ORAL-B ALEBO S NÍM, ALEBO STRATY MOŽNOSTI POUŽÍVAŤ PRÍSLUŠENSTVO ORAL-B ALEBO AKÝCHKOLVEK VÝROBKOV TRETÍCH STRÁN, KTORÉ SA POUŽÍVAJÚ V PRÍSLUŠENSTVE ORAL-B ALEBO S NÍM, ANI AK BOLA SPOLOČNOSŤ P&G UPOZORNENÁ NA MOŽNOSŤ VZNIKU TÝCHTO ŠKÔD. BEZ OBMEDZENIA UVEDENÉHO ROZUMIETE A SÚHLASÍTE S TÝM, ŽE P&G NENESIE ZODPOVEDNOSŤ ZA ŽIADNU ŠKODU ALEBO ZNIČENIE ZARIADENÍ SPOTREBNEJ ELEKTRONIKY ALEBO INÉHO OSOBNÉHO MAJETKU, KTORÉ OBSAHUJÚ PRÍSLUŠENSTVO ORAL-B ALEBO KTORÉ SA S NÍM POUŽÍVAJÚ, A NENESIE ZODPOVEDNOSŤ ANI ZA STRATU ÚDAJOV OBSIAHNUÝCH V UVEDENÝCH ZARIADENIACH. V ŽIADNOM PRÍPADE NESMIE ŽIADOSŤ O NÁHRADU VOČI ORAL-B PRESIAHNUŤ SKUTOČNE UHRADENÚ CENU ZA KÚPU VÝROBKU.

Záruka vzťahujúca sa na čistiace hlavice

Záruka Oral-B stráca platnosť, ak sa preukáže, že porucha akumulátorovej rukoväti Oral-B bola spôsobená používaním náhradných čistiacich hlavíc inej značky ako Oral-B. Oral-B neodporúča používať čistiace hlavice inej značky ako Oral-B.

- Oral-B nemá vplyv na kvalitu čistiacich hlavíc inej značky. Preto nedokážeme zaručiť čistiaci účinok čistiacich hlavíc inej značky ako Oral-B, ktorý popisujeme u akumulátorovej elektrickej zubnej kefy v čase jej nákupu.
- Oral-B nemôže zaručiť, že čistiace hlavice inej značky ako Oral-B bude možné správne pripojiť k rukoväti.
- Oral-B nemôže predpovedať dlhodobý vplyv čistiacich hlavíc inej značky ako Oral-B na opotrebovanie rukoväti.

Čistiace hlavice Oral-B sú označené logom Oral-B a splňajú tie najvyššie nároky značky Oral-B na kvalitu. Oral-B nepredáva čistiace hlavice ani rukoväti pod žiadnym iným názvom alebo značkou.

Riešenie problémov

Problém	Možný dôvod	Riešenie
APLIKÁCIA		
Rukoväť zubnej kefky nefunguje (správne) s aplikáciou Oral-B™.	<ol style="list-style-type: none"> 1. Aplikácia Oral-B™ je vypnutá. 2. Na smartfóne nie je aktivované rozhranie <i>Bluetooth</i>. 3. Rádiové vysielanie na rukoväti nie je aktivované. Displej rádiového vysielania (7) je vypnutý. 4. Prerušilo sa spojenie <i>Bluetooth</i> so smartfónom. 5. Váš smartfón nepodporuje verziu <i>Bluetooth</i> 4.0 (alebo vyššiu)/<i>Bluetooth</i> Smart. 6. Rukoväť je umiestnená na nabíjačke zapojenej do elektrickej siete. 	<ol style="list-style-type: none"> 1. Zapnite aplikáciu Oral-B™. 2. Aktivujte rozhranie <i>Bluetooth</i> v smartfóne (postup nájdete v návode na použitie telefónu). 3. Aktivujte rádiové vysielanie tak, že na 2 sekundy naraz stlačíte tlačidlo zapnutia/vypnutia (3) a tlačidlo na nastavenie režimu čistenia (4), kým sa nezapne displej rádiového vysielania (7). 4. Rukoväť zubnej kefky a smartfón znova zosynchronizujte pomocou nastavení aplikácie. Keď používate rukoväť zubnej kefky so smartfónom, majte telefón nablízku. 5. Váš smartfón musí podporovať verziu <i>Bluetooth</i> 4.0 (alebo vyššiu)/<i>Bluetooth</i> Smart, aby sa dokázal zosynchronizovať s rukoväťou zubnej kefky. Zoznam kompatibilných smartfónov nájdete v App Store^(SM) alebo Google Play™. 6. Keď je rukoväť umiestnená na nabíjačke zapojenej do elektrickej siete, rádiové vysielanie nie je aktivované.
Späť na výrobné nastavenia	Získanie pôvodnej funkčnosti aplikácie	Na 10 sekúnd stlačte a podržte tlačidlo zapnutia/vypnutia (3), až pokiaľ všetky svetelné indikátory naraz dvakrát nezablikajú.
ZUBNÁ KEFKA		
Rukoväť zubnej kefky nefunguje (počas prvého použitia).	Batéria má veľmi nízku úroveň nabitia, nerozsvietia sa žiadne indikátory.	Nechajte rukoväť nabíjať aspoň 30 minút.
<ol style="list-style-type: none"> 1. Krátke prerušenia zvuku/blikajúci indikátor každých 30 sekúnd alebo po 2 minútach čistenia. 2. Na rukoväti nefunguje žiadny časovač. 	<ol style="list-style-type: none"> 1. Je aktivovaný «profesionálny časovač» alebo «dvojinútový časovač». 2. Časovač bol upravený/deaktivovaný pomocou aplikácie. 	<ol style="list-style-type: none"> 1. Nastavte si dvojinútový časovač (prerušovaný zvuk/blikajúci indikátor po 2 minútach čistenia) alebo profesionálny časovač (prerušovaný zvuk/blikajúci indikátor každých 30 sekúnd). Postupujte podľa pokynov v časti «Nastavenie časovača». 2. Použite aplikáciu na zmenu nastavenia časovača alebo sa vráťte späť na výrobné nastavenia (pozri Riešenie problémov s aplikáciou).

Rukoväť sa nenabíja.	<ol style="list-style-type: none"> 1. Batéria je veľmi slabo nabitá. 2. Teplota prostredia vhodná na nabíjanie presahuje odporúčaný rozsah ($\leq 0^{\circ}\text{C}$ a $\geq 60^{\circ}\text{C}$). 	<ol style="list-style-type: none"> 1. Indikátory nabíjania sa nemusia rozsvietiť okamžite, môže to trvať až 30 minút. 2. Odporúčaná teplota prostredia pri nabíjaní je 5°C až 35°C.
----------------------	--	---

Táto akumulátorová zubná kefka obsahuje rádiový modul, ktorý funguje v pásme 2,4 až 2,48 GHz pri maximálnom výkone 1 mW.

Braun GmbH týmto prehlasuje, že vysielacie zariadenia typov 3765, 3754, 3764, 3762 a 3767 sú v súlade so Smernicou 2014/53/EÚ. Úplné znenie prehlásenia o zhode s normami EÚ je dostupné na internetovej stránke www.oralb.com/ce.

Üdvözlí Önt az Oral-B!

A fogkefe használatának megkezdése előtt kérjük, olvassa el a használati útmutatót és őrizze meg azt.

FONTOS

- Időközönként ellenőrizze a vezeték épségét! Amennyiben a készüléken sérülést észlel, juttassa el a töltőegységet egy Oral-B szakszervizbe! A sérült, vagy meghibásodott készülék használatát fűggesse fel! A terméket ne próbálja meg átalakítani vagy javítani, mivel az tüzet, áramütést vagy sérülést okozhat!
- A terméket 3 év alatti gyermekek ne használják! A készüléket gyermekek, mozgássérültek, szellemi vagy értelmi fogyatékkal élők, az elektromos fogkefe használatát illetően tudással vagy tapasztalattal nem rendelkezők kizárólag akkor használják, ha a készülék használatára vonatkozó utasításokat biztonsággal elsajátították, a használatban rejlő veszélyekkel tisztában vannak, vagy, ha a fogmosást felügyelet mellett végzik!
- A készülék tisztítását és karbantartását ne bizza gyermekekre!
- Gyermekek a készüléket játék céljára ne használják!
- A terméket kizárólag rendeltetés szerűen, a használati utasításban leírtaknak megfelelően

használja! A készülékhez ne alkalmazzon kiegészítőket a gyártó ajánlása nélkül!

FIGYELMEZTETÉS

- Ne helyezze a töltőt vízbe vagy folyadékba, illetve ne tárolja olyan helyen, ahol a fürdőkádba vagy a mosdókagylóba eshet! Amennyiben mégis vízbe esik, ne nyúljon utána, helyette azonnal húzza ki a konnektorból!
- A készülék nem cserélhető akkumulátort tartalmaz. Ne nyissa ki és szedje szét a készüléket! Az akkumulátor újrafelhasználása érdekében kérjük, a teljes készüléket a lakóhelyén működő hulladékkezelési szabályokat követve dobja ki! A markolat szétszedése kárt okoz a készülékben és érvényteleníti a garanciát!
- A konnektorból történő kihúzásakor mindig a villásdugót, és ne a vezetéket húzza! Ne érjen nedves kézzel a villásdugóhoz, mert az áramütést okozhat!
- Amennyiben Ön bármilyen fogászati kezelés alatt áll, a készülék használatának megkezdése előtt konzultáljon fogorvosával!
- A fogkefe egy higiéniai eszköz, ezért fogorvosi rendelőben vagy intézményben ugyanazt a fogkefét több páciens nem használhatja!
- Az utazótok töltő speciális, ún. Smart vezetékkel van ellátva, amelynek része egy beépített Biztonsági Extra Alacsony Feszűltségű áramforrás. Kérjük, ne cserélje ki vagy módosítsa az egység egyik alkatrészét sem, mivel ez áramütést okozhat! Amennyiben a töltőállvány/utazótok töltő az alábbi jelzéssel van ellátva:
 C 492-5214, csak Braun/Oral-B speciális vezetéket (ún. Smart plug) használjon.
- Az apró alkatrészek fulladást okozhatnak, gyermekektől távol tartandó!

A fogkefefej eltörésének elkerülése érdekében, illetve hogy az apró részek ne idézzenek elő fulladásveszélyt és ne sértsék fel a fogakat:

- Minden használat előtt gondoskodjon arról, hogy a fogkefefej megfelelően illeszkedik! Ne használja tovább a fogkefét, ha a fogkefefej már nem illeszkedik

megfelelően! Soha ne használja a készüléket fogkefefeje nélkül!

- Amennyiben a készüléket leejtették, a fogkefefejet akkor is cserélje le a következő használat előtt, ha a fogkefén nincsenek látható sérülésnyomok!
- A fogkefefejet 3 havonta cserélje, vagy hamarabb, amennyiben elhasználódik!
- A fogkefefejet minden egyes használat után tisztítsa meg megfelelően! (lásd az «Ajánlott tisztítás» c. fejezetet) Megfelelő tisztítással gondoskodhat a fogkefe biztonságos használatáról és élettartamáról!

Fontos tudnivalók

- Az Ön Oral-B fogkefefeje okostelefonnal használható (az ezzel kapcsolatos információk a «A fogkefe csatlakoztatása okostelefonhoz» fejezetben olvashatók).
- Az elektromágneses interferenciák és/vagy kompatibilitásból adódó problémák kiküszöbölése érdekében, a fogkefe markolatában elhelyezett rádióátviteli egységet (e) kapcsolja ki a tiltott zónákban, pl. repülőgépek fedélzetén vagy a kórházak kijelölt részein.
- A rádióátviteli egység deaktiválását a be-/kikapcsoló (3) és a «mode» (4) gombok egyidejű megnyomásával érheti el, melyeket 2 másodpercig tartson nyomva, amíg a rádióátviteli kijelző (7) kikapcsol. Az újraaktiváláshoz ugyanezt a műveletet ismételje meg.
- Pacemakert használó személyek mindig tartsák a bekapcsolt állapotban lévő fogkefét legalább 15 cm távolságra a pacemakertől.
- Amennyiben interferenciára gyanakszik, kapcsolja ki a rádióátviteli egységet.

Leírás

- 1 Fogkefefeje
- 2 Smart Ring
- 3 Be-/kikapcsoló gomb
- 4 Fogmosási üzemmód gomb
- 5 Fogkefemarkolat
- 6 Fogmosási üzemmód kijelző
- 7 Rádióátviteli kijelző (Bluetooth® vezeték nélküli technológiával)
- 8 Töltésszint-kijelző
- 9 Töltőállvány

Kiegészítők (modelltől függően)

- 10 Fogkefefeje-tároló
- 11 Fogkefefeje-tartó védősapkával
- 12 Utazótok és töltő egyben
- 12a Töltésjelző fény
- 12b USB bemenet
- 12c Smart bemenet
- 12d Belső fedél (okostelefon-tartóval)
- 12e Kivehető belső rész
- 13 Smart Plug (tápkábel)
- 14 Okostelefon-tartó
- 14a Tartókonzol
- 14b Emelőkar
- 14c Húzófül
- 14d Tapadókorong
- 15 Okostelefon-tartó (állvány)
- 16 Piperetáska
- 17 Normál utazótáska
- 18 Töltőtásak

Figyelem: A csomag tartalma a megvásárolt modelltől függően változhat.

Műszaki adatok:

A feszültségre vonatkozó adatok a töltőegység alján kerültek feltüntetésre.

Zajszint: 68 dB (A)

A töltésre és működtetésre vonatkozó információk

Az Ön fogkefefeje vízhatlan markolattal rendelkezik és elektronikailag biztonságos, mivel fürdőszobai használatra tervezték.

- A fogkefe használatát megkezdheti azonnal, vagy végezhet rajta egy gyorsöltést (9).
Figyelem: Amennyiben az akkumulátor teljesen le van merülve (vagyis a töltöttségi-szint jelző (8) nem gyullad ki, illetve a fogkefe nem reagál a Be-/kikapcsoló gomb (3) megnyomására), akkor a töltés legalább 30 percet vesz igénybe.
- A töltés szintjét a töltöttségjelző mutatja (8). A villogó fény jelzi, hogy az akkumulátor töltés alatt áll (ⓘ ábra); amint az akkumulátor teljesen feltöltött, a fényjelzés kialszik. A teljes feltöltéshez rendszerint 12 óra szükséges: ez legalább 2 héten át nyújt elegendő töltöttséget a (napi 2 alkalommal, 2x2 perccel át végzett) normál fogmosáshoz.
Figyelem: Teljesen lemerült készülék töltésekor a fények nem minden esetben villan-

nak fel azonnal; ez akár 30 percet is igénybe vehet.

- Az akkumulátor merülését villogó piros fény jelzi, és a motor sebessége lecsökken, majd teljes lemerülésnél leáll; ilyenkor egy egyszerű használatához is legalább 30 perces töltés szükséges.
- A markolatot tárolhatja a hálózatra csatlakoztatott töltőegységen, mivel a készülék így teljesen feltöltött állapotban marad. A készüléket túltölteni nem lehet!
Figyelem: az akkumulátor optimális működése érdekében a fogkefe markolatot szobahőmérsékleten tárolja!
Figyelmeztetés: Ne tegye ki a markolatot 50 °C feletti hőmérsékletnek!

A fogkefe használata

Fogmosási technikák

Nedvesítse be a fogkefefejet és nyomjon rá bármilyen típusú fogkrémet! A szétfröccsenés elkerülése érdekében helyezze a fogkefét a fogaira, mielőtt elindítaná a készüléket! (2 ábra). Amikor az Oral-B **rezgő-forgó fejek** valamelyikével mos fogat, gyengéden, fogról-fogra haladva vezesse a fogkefét! (3 ábra). Amennyiben Oral-B **«TriZone» fogkefefejet** használ, helyezze azt úgy a fogaira, hogy annak sörtéi kis szögben a fogíny felé dőljenek! Enyhe nyomással vezesse végig a fogkefét, majd a manuális fogkefék előre-hátra irányuló mozdulataival végezze el a fogmosást!

A fogmosást mindig a fogak külső felületén kezdje, majd térjen át a belső-, és végül a rágófelületekre! A száj minden negyedére egyenlő időt szánjon! Az Önnek megfelelő fogmosási technikával kapcsolatban kérdezze fogorvosát!

A fogkefe használatának első napjaiban enyhe fogínyvérzés tünete jelentkezhet, ez azonban általában néhány nap elteltével megszűnik. Amennyiben a probléma 2 hét elteltével még mindig fennáll, forduljon fogorvosához, vagy fogászati szakemberhez! Amennyiben fogai és/vagy fogínye érzékenyek, az Oral-B a «Sensitive» (érzékeny) fogmosási üzemmód alkalmazását javasolja (esetleg «Sensitive» fogkefefejjel kombinálva).

A Smart Ring tulajdonságai

Az Ön fogkefefejét Smart Ring (2) gyűrűvel láttuk el, amely különböző fényjelzéssel különböző funkciókat tölt be:

Fehér (alapbeállítás) = Működés- és időmérő kijelzés (Az Oral-B™ applikáció beállítása soknál egyedi szint választhat.)

Piros = nyomásérzékelő fény
Kék = Bluetooth® szinkronizáció jelzés

Időzítő

Ön a «Professional» (professzionális) vagy a «2-Minute» (2-perces) időzítők közül választhat.

A 2-perces időzítő egy hosszú, sípoló hanggal, valamint a Smart gyűrű fényének (2) villogásával jelzi a fogorvosok által javasolt 2-perces fogmosási idő elteltét.

A Professzionális időzítő rövid csipogó hanggal, valamint a Smart gyűrű 30 másodpercenkénti felvillanásával jelzi, hogy áttértünk a következő körnegyed tisztítására (3 ábra). A fogorvosok által javasolt 2-perces fogmosási idő elteltét egy hosszú, sípoló hang és villogó fény jelzik.

Az időzítő rögzíti a fogmosási időt még akkor is, ha a fogkefét egy pillanatra kikapcsoljuk a fogmosás közben. A számlálás akkor indul újra, ha a fogmosás több mint 30 másodpercre leáll, illetve ha használat közben benyomjuk az üzemmód gombot (4), vagy, ha a markolatot a bekapcsolt töltőre helyezzük.
Figyelem: Az Oral-B™ alkalmazás egyes tulajdonságainak használata közben az időmérő fénye lehet, hogy kikapcsol.

Az időzítő beállítása:

A fogkefe úgy kerül forgalomba, hogy a professzionális időmérő már beállításra került. Ennek megváltoztatásához nyomja meg és 2 másodpercig tartsa lenyomva az üzemmód gombot (4)! A választható időintervallumok között a ki- bekapcsolt gombbal (3) ugrálhat, választását pedig az üzemmód gomb megnyomásával erősítheti meg.

- a 2-LED-es világítás a 2-perces időmérőt
- a 4-LED-es világítás a professzionális időmérőt jelzi

Figyelem: Az időmérő funkció az Oral-B™ alkalmazáson keresztül is beállítható.

Nyomásérzékelő

A túl erős nyomással végzett fogmosás során a Smart Ring gyűrű (2) fénye kigyullad, így emlékeztetve a fogmosást végző személyt a nyomás csökkentésére. Minde-

mellett a fogkefe pulzáló mozgása leáll, rezgése pedig csökken (Daily Clean», «Pro Clean» és «Sensitive» üzemmódokban) (3 ábra).

Időközönként ellenőrizzé a nyomásérzékelő működését úgy, hogy fogmosás közben egy picit erőteljesebben rányomja a fogkefét a fogaira!

Fogmosási üzemmódok (modelltől függően)

Elektromos fogkeféje különböző fogmosási üzemmódokkal rendelkezik, melyek a fogkefe markolat fogmosási üzemmód kijelzőjén jelennek meg (6) (A «Daily Clean», vagyis mindennapos fogmosási üzemmód nem világít az üzemmód kijelzőn):

- «Daily Clean» – Alap üzemmód a mindennapi tisztításhoz
- «Pro Clean» – A különösen tiszta érzetért (magasabb frekvenciájú működéssel)
- «Sensitive» – Az érzékeny területek gyengéd, ugyanakkor alapos tisztításához
- «3D White» – Polírozó az alkalmi, vagy rendszeres használathoz
- «Gum Care» – Gyengéden masszírozza a fogínyt
- «Tongue Clean» – Nyelvtisztító alkalmi, vagy rendszeres használathoz

A «Tongue Clean» (nyelvtisztító) üzemmódban javasoljuk a «Sensitive» fogkefefej használatát.

A nyelvtisztítás történhet fogkrémmel, vagy anélkül. A nyelv felületét szisztematikusan, gyengéd mozdulatokkal kell tisztítani.

A nyelvtisztítás ajánlott ideje 20 másodperc, melynek elteltét a Smart Ring gyűrű villogó fénye jelzi.

Fogkeféje minden használatkor az előzőleg kiválasztott fogmosási üzemmódban indul. Amennyiben üzemmódot szeretne váltani, használat közben nyomja meg az üzemmód gombot (4 ábra)! A mindennapos fogmosási üzemmódba való visszatéréshez nyomja be és tartsa lenyomva az üzemmód gombot (4)!

Figyelem: Az üzemmód beállítás funkció az Oral-B™ alkalmazáson keresztül is elérhető.

Fogkefejek

Az Oral-B széles körben kínál az Oral-B elektromos fogkefék markolataira illeszthető fogkefejekeket.

A rezgő és forgó mozgást végző fogkefejejeinket a fogról-fogra történő precíz tisztításhoz terveztük.



Oral-B CrossAction fogkefefej

Az Oral-B legkorszerűbb fogkefejeje. A precíz tisztítás érdekében döntött sörtékkel rendelkezik. Eltávolítja és

kisöpri a lepedéket a helyükről.



Oral-B FlossAction fogkefefej

Ún. "micropulse" sörtéi kimagasló lepedékel távolítást tesznek lehetővé a fogközökben.

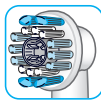

Oral-B 3D White fogkefefej

Különleges polírozókelyhe természetesen fehériti a fogakat. Ügyeljen arra, hogy az Oral-B «3D White» fogkefejejet 12 éven aluli gyermekek ne használják!

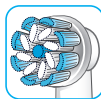

Oral-B Sensi ultravékony sörtékkel rendelkező fogkefefej

Az Oral-B Sensi fogkefefej kétféle sörtetípust ötvöz magában: általános sörtéket

a fogak felületének, valamint ultravékony sörtéket a fogíny vonalának tisztításához.

A legtöbb Oral-B fogkefefej világoskék INDICATOR® sörtékkel rendelkezik, amelyek segítenek nyomon követni a fogkefefej cseréjének esedékességét. Alapos, napi kétszer kétpérfogmosás mellett a kék szín körülbelül 3 hónap alatt elhalványul, ezzel jelezve, hogy ideje fogkefefejet cserélni. Amennyiben a sörték még a színmegfakulás előtt szétnyílnak, valószínű, hogy a fogmosást túl erős nyomással végzi.

Az Oral-B «FlossAction» és az Oral-B «3D White» fogkefejejekeket nem ajánljuk fogszabályozót viselőknél a fogmosáshoz! Számukra az «Ortho» fogkefefej használatát javasolt, melyet kifejezetten a fogszabályozók és drótok körül tisztításhoz fejlesztettek ki.

A fogkefe kapcsolódása az okostelefonhoz

Az Oral-B™ alkalmazás IOS és Android operációs rendszerű okostelefonokon futtatható. Az alkalmazás ingyen letölthető az App Store^(SM) -ról vagy a Google Play™-ről. A fogkefe markolatában beépített szenzor található, amely a «pozícióészlelővel» közösen segít megtalálni a még nem tisztított területeket, így nem marad ki egyetlen zóna sem. Használja az okostelefon tartóval! (További részletek a «Kiegészítők – Okostelefon tartó» címszó alatt. Az Oral-B™ alkalmazás lehetőséget kínál arra, hogy Ön nyomon követhesse a helyes fogmosási szokások elsajátítása terén tett fejlődését, valamint, hogy személyre szabott beállításokat végezzen fogkeféjén (további funkciókról az Oral-B™ alkalmazás használati útmutatójában olvashat).

- Kezdje az Oral-B™ alkalmazással! Az alkalmazás végigvezeti Önt a teljes *Bluetooth* szinkronizáció folyamatán. Figyelem: Az Oral-B™ alkalmazás korlátozottan futtatható abban az esetben, ha okostelefonján a *Bluetooth* ki van kapcsolva (beüzemelésének módja az okostelefon használati útmutatójában található).
- Az alkalmazással kapcsolatos útmutatók az okostelefon kijelzőjén jelennek meg.
- Amennyiben a *Bluetooth* technológia aktívulódik a fogkefe markolatán, a markolat kijelzőjén (7) a *Bluetooth* jelzés kigyullad. A markolat szinkronizációjának befejezését a Smart Ring gyűrű (2) rövid felvillanással jelzi.
- A fogkefe használata során tartsa okostelefonját a közelben (körülbelül 5 méteres távolságon belül). Gondoskodjon arról, hogy az okostelefont biztonságos és száraz felületre helyezze!
- Az okostelefontartó-állvány (15) (modellől függően) stabilan tartja a telefont használat közben. Használat előtt ellenőrizze, hogy telefonja illik a tartóba és stabilan áll benne (D ábra)!

Figyelem: Ahhoz, hogy a fogkefemarkolat szinkronba hozható legyen az okostelefonnal, okostelefonjának támogatnia kell a *Bluetooth* 4.0 (vagy ennél újabb)/*Bluetooth* Smart programokat! A kompatibilis okoste-

lefonok listája az App Store^(SM) vagy a Google Play™ oldalán található. Figyelmeztetés: Kövesse az okostelefon használati útmutatóját, amelyből kiderül, hogy a telefon alkalmas-e fürdőszobai használatra!

Az Oral-B™ alkalmazás országokénti elérhetősége itt tekinthető meg:
www.oralbavailability.co.uk

A fogkefe tisztítására vonatkozó javaslatok

A fogmosást követően alaposan öblítse le a fogkefefejet folyóvízben, miközben a készüléket bekapcsolva tartja! Ezután kapcsolja ki a készüléket, és távolítsa el a fogkefefejet! Mindkét alkatrészt külön tisztítsa meg, majd az összeszerelés előtt törölje azokat szárazra! A készülék megtisztítása előtt húzza ki a töltőt! A fogkefefej-tároló (10), a fogkefefej-tartó és a védősapka (11), valamint az okostelefontartó-állvány (15) mosogatógépben mosható.

Kizárólag nedves ruhával tisztítható: töltő (9), töltőtáskák (18), tölthető utazótáska (12), normál utazótáska (17), Smart Plug (13), okostelefon-tartó (14) (E ábra).

Kiegészítők (modellől függően)

Okostelefon tartó

- Minden egyes használatot megelőzően győződjön meg arról, hogy a tükör, a rögzítő tappancs (14d) és a tartó karok (14a) szárazak és tiszták (C1-es ábra)! A rögzítő tappancs és a tükör megtisztogatásához használjon mikroszálas törölkendőt! Győződjön meg arról, hogy a rögzítő tappancs valamint a tükör felületén nem található szennyeződés (például haj, por, zsíros folt, egyéb piszok).
- Óvatos mozdulattal és enyhe nyomással nyomja fel az okostelefon tartót (14) a tükörre, körülbelül orr magasságban! A karok megnyomásával rögzítse a tartót (14b) a tükörhöz mindaddig, amíg az helyére nem pattan (C2-es ábra)! Figyelem: Az okostelefon tartót tükörhöz rögzítse! Kizárólag fürdőszobai használat-hoz tervezték. Gépjárműben ne használja!
- Mielőtt a tartóra helyezi az okostelefont, minden esetben győződjön meg arról, hogy az okostelefon-tartó biztonsággal

rögzül a tükörhöz! Helyezze az okosteletfont fektetve a tartókarokba (14a) úgy, hogy a telefon egyik oldalát belepatintja a karba, és ezt követően a másik oldalt finoman befogatja az ellenkező oldali karral (C3-esnábra). A kivételnél hasonlóképp járjon el!

- A tartó gömbcsuklójának mozgatásával igazítsa meg és állítsa megfelelő pozícióba a tartót (C4-as ábra)!
- Amikor végzett a fogmosással, távolítsa el a telefont a tartóból! Az okosteletfont-tartót a rögzítő kar óvatos hátrahúzásával tudja kioldani (C5-es ábra 1/2). Újabb használatnál újból rögzítse a telefontartót!
- Az okosteletfont-tartót kizárólag nedves, antisztatikus kendővel tisztítsa (5 ábra)! A tisztításhoz használhat ablaktisztítót, alkoholt, vagy ezekhez hasonló terméket (azonban a szilikonolajat tartalmazó szerek kerülendők)! Száraz, hűvös helyen tárolja! Amennyiben nem használja, minden esetbentávolítsa el az okosteletfont a tartóból!

Figyelem: Ahhoz, hogy az okosteletfont illeszthető legyen a tartóba, az alábbi paraméterekkel kell bírnia: minimum 58mm, maximum 83mm szélesség.

Figyelmeztetés: Mivel kisebb alkatrészei leválhatnak, ezért gyermekek elől tartsa elzárva! Kövesse az okosteletfont használati útmutatóját, amelyből kiderül, hogy a telefon alkalmas- e a fürdőszobai használatra!

Töltővel ellátott utazótok

- A markolat (5) töltéséhez helyezze a készüléket a türe a tölthető utazótáskában (12) és csatlakoztassa egy aljzathoz a készülékhez járó okos dugalj (smart plug) (13) segítségével! Az okos dugalj minden feszültségtartományban (100-240 V) működik.
- A tölthető utazótok villogó fénye (12a) jelzi, hogy a markolat töltés alatt áll. Amint a markolat teljesen feltöltődött, a fény kialszik. Egy teljes feltöltés általában 12 órát vesz igénybe (B1-es ábra).

- Figyelem: Mialatt a fogkefe tölt, a dugaszoló USB kimenetével (12b) egy másik elektromos készülék is tölthető. A fogkefemarkolatot kizárólag okostöltővel (13)/ (12c) lehet tölteni, USB-n keresztül nem!
- Az utazótok tetejének belsejében egy beépített okosteletfont tartó található

(12d), amely a használat közben rögzíti a telefont. (B2 ábra). A használat megkezdése előtt győződjön meg arról, hogy telefonja stabilan illeszthető az okosteletfont tartóra!

- Az utazótok belső, eltávolítható része (B3 és 12e ábrák) mosogatógépben is tisztítható (5 ábra). A külső borítást kizárólag nedves ruhával tisztítsa! Mielőtt az utazótokba visszahelyezné a fogkefét és a pótfejeket, gondoskodjon arról, hogy mind a tok, mind pedig a tartozékok szárazak!

Figyelem: Az utazótokon keletkezett foltokat azonnal távolítsa el! Az utazótok tiszta és száraz helyen tartandó!

Kövesse az okosteletfont használati útmutatóját, amelyből kiderül, hogy a telefon alkalmas- e fürdőszobai használatra!

Piperetáska/Töltőtasak/Egyszerű utazótok

Helyezze a tiszta és száraz fogkefét/fogkefejeket az utazótokba (17) majd tegye a piperetáskába! (16) (E ábra) A töltőt a töltőtáskában tárolja (18) (F ábra)! A felületről azonnal távolítsa el a foltokat! A piperetáska langyos vízben (30-40 °C), kizárólag kézzel kell mosható! Az egyszerű utazótok és a töltőtásak nedves ruhával tisztítható (5. ábra). Tiszta és száraz helyen tárolja!

A változtatás joga előzetes értesítés nélkül fenntartva!

Környezetvédelmi felhívás

Kérjük, hogy a terméket az elektromos hulladék visszagyűjtésére kijelölt gyűjtőedénybe – ne a háztartási hulladék közé – helyezze el. A hálózati csatlakozón feltüntetett jelzés ezt jelenti.



GARANCIA

Jótállási Jegy

Vállalkozás neve és címe:

Termék megnevezése:

Termék típusa:

Termék gyártási száma (amennyiben van):

Gyártó neve és címe (amennyiben nem azonos a vállalkozással):

Vásárlás időpontja:

A termék fogyasztó részére való átadásának vagy (amennyiben azt a vállalkozás, illetve annak megbízottja végzi) az üzembe helyezés* időpontja:

(* a megfelelő aláhúzendő)

KIJAVÍTÁS ESETÉN TÖLTENDŐ KI!

A jótállási igény bejelentésének időpontja:

Kijavításra átvétel időpontja:

Gépjármű esetében a kilométeróra állása átvételekor:

Hiba oka:

Kijavítás módja:

A termék fogyasztó részére való visszaadásának időpontja: Gépjármű esetében a kilométeróra állása visszaadásakor:

KIJAVÍTÁS ESETÉN TÖLTENDŐ KI!

A jótállási igény bejelentésének időpontja:

Kijavításra átvétel időpontja:

Gépjármű esetében a kilométeróra állása átvételekor:

Hiba oka:

Kijavítás módja:

A termék fogyasztó részére való visszaadásának időpontja:

Gépjármű esetében a kilométeróra állása visszaadásakor:

KIJAVÍTÁS ESETÉN TÖLTENDŐ KI!

A jótállási igény bejelentésének időpontja:

Kijavításra átvétel időpontja:

Hiba oka:

Kijavítás módja:

A termék fogyasztó részére való visszaadásának időpontja:

KICSERÉLÉS ESETÉN TÖLTENDŐ KI!

Kicserélés történt, amelynek időpontja:

KICSERÉLÉS ESETÉN TÖLTENDŐ KI!

Kicserélés történt, amelynek időpontja:

Figyelem: Ez a készülék csak háztartási célra használható!

Tisztelt Vásárlónk! Köszönjük, hogy megtisztelt bízalmával és termékünket választotta. Reméljük, hogy a készülék az Ön megelégedésére fog működni. Amennyiben mégis meghibásodna, az alábbi fontos tudnivalókra hívjuk fel figyelmét:

A Vásárló kötelező jótállással kapcsolatos jogainak szabályozását a 151/2003. (IX. 22.) Kormányrendelet, a nem kötelező jótállással kapcsolatos szabályozást a Polgári Törvénykönyv tartalmazza.

A Braun gyártója – ismerve termékei megbízhatóságát, jelen nyilatkozattal **KÉT ÉV**

JÓTÁLLÁST vállal, azzal a megkötéssel, hogy a jótállási igényt elsősorban a jelen Jótállási Jegyben feltüntetett Braun

márkaszervizekben lehet érvényesíteni.

A jótállási határidő a fogyasztási cikk fogyasztó részére történő átadása napjával kezdődik.

A jótállási jogokat a fogyasztási cikk tulajdonosa érvényesítheti, amennyiben fogyasztónak minősül.

Az ellenérték megfizetését igazoló bizonylat (számla) a fogyasztási szerződés megkötését igazolja. **Ezért kérjük Vásárlónkat, hogy őrizze meg a fizetési bizonylatot / számlát.**

A jótállási igény érvényesítése:

A vásárló a jótállási igényét az eredeti bizonylattal/ számlával érvényesítheti.

Kérjük, ellenőrizze, hogy a számlán a Braun termék típusa pontosan van-e megnevezve. Javítást kizárólag az eredeti számla bemutatása után végezhetnek a feltüntetett márkaszervizek.

A fogyasztó jótállási igényét a vállalkozásnál érvényesítheti. Ha a készülék a vásárlástól számított három munkanapon belül meghibásodott, a forgalmazó a fogyasztó kívánságára a számla bemutatását követően köteles azt kicserélni.

Három munkanapon túli meghibásodás esetén javasoljuk, hogy a gyorsabb ügyintézés érdekében a javítás iránti igényét közvetlenül a Jótállási Jegyben feltüntetett valamelyik márkaszerviznél érvényesítse.

A készülék postán, gondosan csomagolva, portósnan is feladható a bizonylat /számla csatolásával.

A forgalmazónak ill. a szerviznek törekednie kell arra, hogy a javítás ill. csere 15 napon belül megtörténjen.

Jótállás keretében tartozó hiba esetén a fogyasztó elsősorban – választása szerint – javítást vagy cserét kérhet, kivéve, ha a választott jótállási igény teljesítése lehetetlen, vagy ha az a vállalkozásnak a másik jótállási igény teljesítésével összehasonlítva aránytalan többletköltséget eredményezne, figyelembe véve a szolgáltatás hibátlan állapotban képviselt értékét, a szerződésszegés súlyát és a jótállási igény teljesítésével a fogyasztónak okozott érdeksérelmet; ha a vállalkozás a javítást vagy a cserét nem vállalta, e kötelezettségének megfelelő határidőn belül nem tud eleget tenni, vagy ha a fogyasztónak a javításhoz vagy a cserehez fűződő érdeke megszűnt, a fogyasztó –

választása szerint – a vételár arányos leszállítását igényelheti, a hibát kijavíthatja, vagy elállhat a szerződéstől. Jelentéktelen hiba miatt elállásnak nincs helye.

A fogyasztó a választott jogáról másikra térhet át. Az áttéréssel okozott költséget köteles a vállalkozásnak megfizetni, kivéve, ha az áttérésre a vállalkozás adott okot, vagy az áttérés egyébként indokolt volt.

A kijavítás során a termékbe csak új alkatrész kerülhet beépítésre.

Nem számít bele a jótállási időbe a kijavítási időnek az a része, amely alatt a fogyasztó a terméket nem tudja rendeltetésszerűen használni. A jótállási idő a terméknek vagy a termék részének kicserélése (kijavítása) esetén a kicserélt (kijavított) termékre (termékrészre), valamint a kijavítás következményeként jelentkező hiba tekintetében újból kezdődik.

A jótállás nem érinti a fogyasztó jogszabályból eredő – így különösen kellék- és termék-szavatossági, illetve kártérítési – jogainak érvényesítését.

Fogyasztói jogvita esetén a fogyasztó a megyei (fővárosi) kereskedelmi és iparkamarák mellett működő békéltető testület eljárását is kezdeményezheti.

A jótállási igény a jótállási jeggyel érvényesíthető. Jótállási jegy fogyasztó rendelkezésére bocsátásának elmaradása esetén a szerződés megkötését bizonyítottan kell tekinteni, ha az ellenérték megfizetését igazoló bizonylatot – az általános forgalmi adóról szóló törvény alapján kibocsátott számlát vagy nyugtát – a fogyasztó bemutatja. Ebben az esetben a jótállásból eredő jogok az ellenérték megfizetését igazoló bizonylattal érvényesíthetők.

A vállalkozás a minőségi kifogás bejelentésekor a fogyasztó és vállalkozás közötti szerződés keretében eladott dolgokra vonatkozó szavatossági és jótállási igények intézésének eljárási szabályairól szóló 19/2014. (IV. 29.) NGM rendelet (a továbbiakban: NGM rendelet) 4. §-a szerint köteles – az ott meghatározott tartalommal – jegyzőkönyvet felvenni és annak másolatát haladéktalanul és igazolható módon a fogyasztó rendelkezésére bocsátani. A vállalkozás, illetve a javítószolgálat (szerviz) a termék javításra való átvételekor az NGM rendelet 6. §-a szerinti elismervény átadására köteles.

Jótállási igény nem érvényesíthető:

1. Nem rendeltetésszerű használat, a használati-kezelési útmutatóban foglaltak figyelmen kívül hagyása esetén;
2. Helytelen tárolás, helytelen kezelés, rongálás esetén;
3. Elemi kár, természeti csapás, külső erőhatásból (pl. leejtésből) származó sérülés, törés, vagy egyéb, nem gyártási eredetű meghibásodás esetén;
4. Amennyiben a készüléket megbontották, vagy nem a Jótállási jegyben listázott szerviz végezte el a javítást;
5. A gyorsan kopó, rendszeresen cserélendő tartozékokra (pl. borotvaszita, kés stb.).

A szervizek listája a következő elérhetőségek bármelyikén megtalálható:

telefon: +36-1-451-1256,
postacím: 1082 Budapest, Kisfaludy u. 38.

A Bluetooth® rádiomodullal kapcsolatos fontos információk

Bár a *Bluetooth* eszközön feltüntetett minden funkció támogatott, az Oral-B nem garantálja a 100%-osan megbízható kapcsolatot és a funkciók tökéletes működését. A működési teljesítmény és a kapcsolat megbízhatósága közvetlenül függ minden egyes *Bluetooth* eszköztől, szoftver verziótól, az adott *Bluetooth* eszköz operációs rendszerétől, valamint a vállalati biztonsági előírások eszközön való megvalósulásától. Az Oral-B betartja és maradéktalanul megvalósítja a *Bluetooth* szabvány követelményét, amely elengedhetetlen a *Bluetooth* eszközöknek az Oral-B elektromos fogkefékkel való kommunikációjához és funkcionálisához.

Ennek ellenére, amennyiben a *Bluetooth* eszközök gyártói nem tartják be a fenti követelményt, a *Bluetooth* kompatibilitás és a funkciók minősége sérülhet, ezért a felhasználók a működésben és a funkciókban problémát észlelhetnek. Kérjük, vegye figyelembe, hogy a *Bluetooth* eszközön található szoftver jelentősen kihat a kompatibilitásra és a működésre.

1) Szavatosság – Felelősség kizárás és korlátozások

A korlátozott szavatosság a Procter & Gamble vállalat vagy annak leány- és társvállalatai («P&G») által gyártott új termékekre vonatkozik, amely Braun / Oral-B védjeggyel,

márka elnevezéssel vagy márkajelzéssel azonosítható. Nem vonatkozik a szavatosság nem P&G termékekre, beleértve azok hardver vagy szoftver alkatrészeit. A P&G nem vállal felelősséget a terméken belül található médiaeszközökön tárolt információkban, programokban és adatokban bekövetkezett károkért, illetve a korlátozott szavatosság nem terjed ki bármely más, nem P&G termékekre.

A korlátozott szavatosság nem vonatkozik: (i) balesetektől, visszaélésektől, helytelen használatból vagy elővigyázatlanságból keletkezett, vagy nem P&G termékből adódó károkra; (ii) olyan javításból eredő károkra, amelyeket nem Braun szakszervízben végeztek; (iii) abban az esetben, ha a terméket, vagy annak bármely alkatrészét a P&G írásos engedélye nélkül módosítottak; (iv) olyan károkra, amelyek az Oral-B Smartphone állvány / rögzítő, a tükörré rögzíthető okostelefon-tartó, vagy az utazótok töltő (együttesen: Kiegészítők) helyes vagy helytelen használatából erednek.

2) Az okostelefon tartó használata

A csomagban található Oral-B kiegészítőket arra tervezték, hogy Ön az Oral-B alkalmazás használata közben kényelmesen elhelyezhesse okostelefonját. Használat előtt próbálja meg többféleképpen is pozicionálni az Oral-B okostelefon tartót, hogy a legjobb szögben láthassa azt! Feltétlenül ügyeljen arra, hogy az okostelefon ne sérülhessen meg akkor sem, ha a próbálgatás közben kicsusszan a tartóból! Az okostelefon tartót gépjárműben ne használja!

FELELŐSSÉG KIZÁRÁS

A HATÁLYBAN LÉVŐ JOGSZABÁLYOK ÁLTAL MEGENGEDETT MÉRTEKBEN SEM ÖN, SEM HARMADIK FÉL SEMMILYEN ESETBEN NEM TEHETI FELELŐSSÉ A P&G VÁLLALATOT, ANNAK DISZTRIBÚTORAIT VAGY BESZÁLLÍTÓIT BÁRMELY TERMÉSZETBŐL EREDŐ, OLYAN KÖZVETLEN VAGY KÖZVETETT, KÜLÖNLEGES, JÁRULÉKOS, KÖVETKEZMÉNYI VAGY BÜNTETŐ-, MULASZTÁSBÓL EREDŐ KÁROKÉRT, AMELYEK AZ ORAL-B KIEGÉSZÍTŐK HASZNÁLATÁBÓL VAGY HELYTELEN HASZNÁLATÁBÓL ADÓDNAK, IDEÉRTVE, DE NEM KORLÁTOZVA A SZEMÉLYI SÉRÜLÉSEKET, TULAJDONBAN

OKOZOTT KÁROKAT, VAGY AZ ORAL-B KIEGÉSZÍTŐKBEN VAGY AZOKKAL EGYÜTT HASZNÁLT, BÁRMELY HARMADIK FÉL TERMÉKEIBEN KELETKEZETT KÁROKAT, MÉG ABBAN AZ ESETBEN SEM, HA A P&G TUDHATOTT AZ ILYEN JELLEGŰ KÁROK ELŐFORDULÁSÁNAK LEHETŐSÉGÉRŐL. A FENYÍTIEK KORLÁTOZÁSA NÉLKÜL ÖN TUDOMÁSUL VESZI, HOGY A P&G NEM VÁLLAL FELELŐSSÉGET A FOGYASZTÓ ELEKTRONIKAI ESZKÖZEIBEN VAGY MÁS EGYÉB SZEMÉLYES TULAJDONÁBAN KELETKEZETT SEMMILYEN KÁRÉRT VAGY ADATVESZTESÉGÉRT, AMELY AZ ORAL-B KIEGÉSZÍTŐK HASZNÁLATÁVAL HOZHATÓ ÖSSZEFÜGGÉSBE. AZ ORAL-B FELÉ TÁMASZTOTT SEMMILYEN JAVÍTÁSI IGÉNY NEM HALADHATJA MEG A TERMÉKÉRT A VÁSÁRLÁSKOR FIZETETT ÉRTÉKET.

A pót fogkefefejekre érvényes garancia

Az Oral-B garancia érvényességét veszti, amennyiben a fogkefe meghibásodása a nem Oral-B fogkefefejjel történő használat következménye. Az Oral-B nem ajánlja fogkefének használatát olyan pótfogkefekkel, amelyek nem saját márkájúak.

- Az Oral-B nincs befolyással a nem Oral-B gyártmányú pótfogkefe minőségére. Épp ezért a fogkefe vásárlásakor felajánlott garanciát az egyéb márkájú pótfogkefe teljesítményére vonatkozóan nem áll módunkban érvényesíteni.
- Az Oral-B nem garantálja a nem Oral-B márkájú pótfogkefe illeszkedését saját fogkefére.
- Az Oral-B nem ismeri a nem Oral-B márkájú pótfogkefe használatából eredő, a maroklat kopására vonatkozó hosszú távú következményeket. Az Oral-B pótfogkefe Oral-B emblémával vannak ellátva, és megfelelnek az Oral-B magas minőségi követelményeinek. Az Oral-B nem értékcsökkent más nével ellátott pótfogkefeket, vagy más fogkefe alkatrészt.

Jelen garancia semmilyen módon nem akadályozza Önt törvényes jogainak gyakorlásában.

Problémák kiküszöbölése

A felmerülő probléma	Annak lehetséges okai	Megoldás
APP		
<p>A fogkefe markolata nem üzemel megfelelően az Oral-B™ alkalmazással.</p>	<ol style="list-style-type: none"> 1. Az Oral-B™ alkalmazás ki van kapcsolva. 2. A <i>Bluetooth</i> nincsen aktív üzemmódban az okostelesonon. 3. A rádióátvitel nem aktív a markolaton; a rádió átviteli kijelző (7) ki van kapcsolva. 4. A <i>Bluetooth</i> kapcsolat az okostelesonnal elveszett. 5. Az okosteleson nem támogatja a <i>Bluetooth</i> 4.0-et (vagy ennél modernebb verziót)/<i>Bluetooth</i> Smart-ot. 6. A markolat az áram alá helyezett töltőn van. 	<ol style="list-style-type: none"> 1. Kapcsolja be az Oral-B™ alkalmazást! 2. Aktiválja a <i>Bluetooth</i>-t okostelesonján! (Részletes leírás az okosteleson használati útmutatójában található). 3. Aktiválja a rádióátvitelt úgy, hogy egyidejűleg tartja lenyomva a ki-/bekapcsoló gombot (3) valamint az üzemmód gombot (4) körülbelül 2 másodpercen keresztül, amíg a rádióátviteli kijelző (7) be nem kapcsol. 4. Az alkalmazás beállításain keresztül szinkronizálja újból telefonját és a fogkefe markolatot! Tartsa az okostelesont és a markolatot elérhető közelségben! 5. Okostelesonjának támogatnia kell a <i>Bluetooth</i> 4.0 (vagy ennél újabb)/<i>Bluetooth</i> Smart verziót ahhoz, hogy szinkronba hozható legyen a markolattal! A kompatibilis okostelesonok listája az App Store^(SM) vagy a Google Play™ oldalán található. 6. A rádióátvitel a töltés közben nem aktív.
<p>Változtassa meg a gyári beállításokat!</p>	<p>Eredeti működés szükséges.</p>	<p>Nyomja be és tartsa lenyomva a ki-/bekapcsoló gombot (3) 10 másodpercen keresztül, amíg minden kijelző fény kétszer fel nem villan!</p>
ELEKTROMOS FOGKEFE		
<p>Nem működik a markolat (az első használatkor).</p>	<p>Az akkumulátor lemerülőben van; nem gyullad ki a jelzőfény.</p>	<p>Töltse a fogkefét legalább fél órán keresztül!</p>

<p>1. Rövid, pittyegő hang / villogó fény 30 másodpercenként, vagy 2 perc elteltével.</p> <p>2. A markolat nem működhet minden időmérőt.</p>	<p>1. A «Professional timer» vagy «2-Minute timer» aktív.</p> <p>2. Az időmérőt módosították vagy kiiktatták az alkalmazáson keresztül.</p>	<p>1. Állítsa be az időmérőt a 2-perces (sípoló hangjelzés/villogó fény 2 perc elteltével) vagy a professzionális (pittyegő hangjelzés/villogó fény 30 másodpercenként) fogmosásra! Kövesse az időmérő beállítási rész «Timer setup» alatt található lépéseit!</p> <p>2. Az alkalmazás segítségével változtassa meg az időmérő beállításokat, vagy állítsa vissza a gyári beállítást! (lásd: az alkalmazás «problémák kiküszöbölése» fejezetén belül.)</p>
<p>A markolat nem tölt.</p>	<p>1. Az akkumulátor lemerülőben van.</p> <p>2. A töltési hőmérséklet nem megfelelő (≤ 0 °C és ≥ 60 °C).</p>	<p>1. A töltéskijelző fény teljes lemerültség esetén nem villan fel azonnal; akár fél óra töltésre is szüksége lehet, mielőtt a jelzőfény kigyullad.</p> <p>2. Az ajánlott hőmérséklet a töltéshez 5 °C és 35 °C között van.</p>

Ez az elektromos fogkefe rádiómodullal van felszerelve, amely 2,4 és 2,48 GHz közötti tartományban működik, maximum 1mW teljesítménnyel.

A Braun GmbH kijelenti, hogy a jellevő alábbi típusai: 3765, 3754, 3764, 3762, és 3767 megfelelnek a 2014/53/EU szabványnak. Az EU-komformitás teljes megfelelőségi nyilatkozata az alábbi internetes oldalon tekinthető meg: www.oralb.com/ce

Dobro došli u Oral-B!

Molimo pažljivo pročitajte ove upute prije prve uporabe četkice i sačuvajte ih za buduće potrebe.

VAŽNO

- Povremeno provjeravajte proizvod/kabele /dodatke zbog oštećenja. Oštećena jedinica ili ona koja ne radi pravilno ne bi se smjela dalje koristiti. Ako postoje oštećenja proizvoda/kabela/dodataka, odnesite jedinicu za punjenje u servisni centar Oral-B Braun. Nemojte sami modificirati ili popravljati proizvod. Tako možete uzrokovati požar, strujni udar ili neku drugu ozljedu.
- Ovaj proizvod nije namijenjen za uporabu djeci mlađoj od 3 godine. Djeca i osobe sa smanjenim fizičkim, osjetilnim i mentalnim sposobnostima, kao i osobe koje nemaju dostatno prethodno iskustvo i znanje, mogu koristiti ovaj proizvod isključivo uz nadzor osobe odgovorne za njihovu sigurnost ili pod uvjetom da im je prethodno objašnjeno kako se uređaj koristi na siguran način tako da oni u potpunosti razumiju moguće rizike prilikom korištenja.
- Čišćenje i održavanje ovog uređaja ne smiju obavljati djeca.

- Djeca se ne smiju igrati s uređajem.
- Proizvod koristite samo za ono čemu je namijenjen i kako je opisano u ovim uputama. Nemojte koristiti dodatke koje ne preporučuje proizvođač.

UPOZORENJE

- Nikada nemojte stavljati punjač, priključak SmartPlug ili kućište za punjenje u vodu ili tekućinu ili ih spremi na mjesto gdje mogu pasti u kadu ili umivaonik. Ako bilon koji od navedenih dijelova ipak upadne u vodu nemojte ga izvlačiti prije nego ga isključite iz struje. Odsvojite odmah.
- Uređaj sadrži baterije koje se ne mogu zamijeniti. Nemojte otvarati i rastavljati uređaj. Za recikliranje baterija zbrinite cijeli uređaj u skladu s lokalnim propisima o zaštiti okoliša. Otvaranje ručke će uništiti uređaj i poništiti jamstvo.
- Pri isključivanju iz struje, uvijek držite utikač napajanja umjesto kabela. Nemojte dirati utikač mokrim rukama. To može prouzročiti strujni udar.
- Ako ste podvrgnuti ili provodite neki stomatološki tretman, prije uporabe obavezno se posavjetujte sa stomatologom.
- Ova četkica za zube je uređaj za osobnu njegu i nije namijenjena za upotrebu na više različitih pacijenata u zubnoj ordinaciji ili zdravstvenoj ustanovi.
- Koristite samo punjač i / ili posebni kabelski set (Smart Plug) s integriranim mrežnim sigurnosnim niskonaponskim adapterom. Nemojte mijenjati ili samostalno rukovati bilo kojim dijelom adaptera jer se tako izlažete opasnosti od strujnog udara. Ako je kućište za napajanje / punjiva torbica  označeno s 492-5214, koristite isključivo Braun / Oral-B posebni kabel (smart plug) s ovom identifikacijom.
- Mali dijelovi se lako mogu izgubiti, stoga držati izvan dosega djece.

Kako biste izbjegli lomljenje glave četkice koja može stvoriti male dijelove koji mogu prouzrokovati gušenje ili oštetiti zube:

- Prije svake uporabe pazite da glava četkice dobro prijanja. Prekinite upotrebu

četkice za zube ako glava četkice više ne odgovara ispravno. Nikada ne koristite bez glave četkice.

- Ako se ručica zubne četkice ispusti, glavu četkice treba zamijeniti prije sljedeće uporabe, čak i ako nema vidljivih oštećenja.
- Zamijenite glavu četkice svaka 3 mjeseca ili prije ako se glava četkice istroši.
- Čišćenje glave četkice nakon svakog korištenja (vidi odlomak «Preporuke za čišćenje»). Pravilno čišćenje osigurava sigurnu uporabu i funkcionalnu ispravnost zubne četkice.

Važne informacije

- Vaša zubna četkica Oral-B može se povezati s vašim pametnim telefonom (više informacija potražite u odlomku «Povezivanje zubne četkice s pametnim telefonom»).
- Kako biste izbjegli elektromagnetske smetnje i/ili probleme s kompatibilnošću, deaktivirajte radijsku frekvenciju ručkice svoje četkice (5) prije korištenja u prostorima u kojima nije dopuštena uporaba radijske frekvencije, npr. u avionu ili u posebno označenim dijelovima bolnica.
- Kako biste to napravili, istodobno pritisnite prekidač za uključivanje/isključivanje (3) i prekidač za odabir načina rada (4) i držite ih tako 2 sekunde dok se zaslon (7) ne isključi. Kada budete htjeli ponovno aktivirati radijsku frekvenciju, samo ponovite isti postupak.
- Ako imate pejsmejker, obratite pažnju na to da zubnu četkicu, kada je uključena, držite barem 15 cm dalje od njega. Ako u bilo kojem trenutku pomislite da je došlo do elektromagnetskih smetnji, deaktivirajte radijsku frekvenciju zubne četkice.

Opis

- 1 Glava zubne četkice
- 2 Indikator Smart Ring
- 3 Prekidač za uključivanje/isključivanje
- 4 Prekidač za odabir načina rada
- 5 Drška
- 6 Zaslon s prikazom načina rada
- 7 Zaslon s radijskom frekvencijom (s bežičnom Bluetooth® tehnologijom)

- 8 Zaslon s prikazom razine napunjenosti baterije
- 9 Punjač

Dodaci (ovisno o modelu):

- 10 Držač za glave četkice
- 11 Spremnik za glave četkice sa zaštitnim poklopcem
- 12 Putni etui s funkcijom punjača
- 12a Lampica indikatora punjenja
- 12b USB ulaz
- 12c Ulaz za Smart Plug priključak
- 12d Unutarnji poklopac (s nosačem za pametni telefon)
- 12e Odvojivi umetak
- 13 Smart Plug (priključni kabel za napa-
janje)
- 14 Držač za pametni telefon
- 14a Kvačice
- 14b Ručica
- 14c Jezičak
- 14d Vakuumski nosač
- 15 Postolje za pametni telefon
- 16 Toaletna torbica
- 17 Osnovni putni etui
- 18 Torbica za punjač

Napomena: Sadržaj može varirati ovisno o kupljenom modelu.

Specifikacije:

Specifikacije u vezi napona otisnute su na dnu jedinice za punjenje.
Razina buke: 68 dB (A)

Punjenje i uporaba

Vaša zubna četkica ima vodootporna dršku, sigurna je i namijenjena za uporabu u kupaonici.

- Svoju zubnu četkicu možete odmah koristiti ili je nakratko napunite tako što ćete je postaviti na ukopčani punjač (9).
Napomena: Ako je baterija prazna (tijekom punjenja ne svijetli nikakvo svjetlo na zaslonu razine napunjenosti baterije (8) ili četkica uopće ne reagira kada pritisnete prekidač za uključivanje/isključivanje (3)), ostavite je da se puni barem 30 minuta.
- Stanje baterije prikazano je na zaslonu razine napunjenosti baterije (8). Bljeskanje svjetla pokazuje da se drška puni (slika ①); kad je baterija puna, svjetlo će se ugasiti. Da bi se baterija u potpunosti napunila, obično je potrebno 12 sati. Pot-

puno napunjena baterija omogućuje najmanje 2 tjedna redovite upotrebe (dvaput dnevno po 2 minute).

Napomena: Ako je baterija gotovo u potpunosti prazna, lampica možda neće odmah početi bljeskati; već tek nakon nekih 30 minuta.

- Kad je punjiva baterija pri kraju, na zaslonu koji prikazuje razinu napunjenosti baterije bljeskat će crveno svjetlo, a rad motora će se usporiti. Kada je baterija u potpunosti prazna, motor će prestati raditi; za jedno 2-minutno pranje zubi trebat ćete je ostaviti da se puni 30 minuta.
- Za svakodnevnu upotrebu drška može stajati na uključenoj jedinici za punjenje kako bi zubna četkica uvijek bila puna. Nije moguće prepuniti bateriju. Napomena: Kako bi baterija imala optimalne performanse preporučujemo da dršku spremate na sobnoj temperaturi. **Pozor:** Nemojte izlagati dršku temperaturama višima od 50 °C.

Korištenje zubne četkice

Tehnike četkanja

Smočite glavu četkice i nanesite bilo koju vrstu zubne paste. Kako biste izbjegli prskanje, postavite glavu četkice na zube prije nego uključite uređaj (slika ②). Kada perete zube koristeći neku **od glava četkice Oral-B s oscilirajuće-rotacijskom tehnologijom**, polako pomičite glavu četkice od zuba do zuba i zadržite se na pojedinoj zubnoj površini nekoliko sekundi (slika ③). Prilikom korištenja **trozonske glave četkice Oral-B «TriZone»** postavite vlakna pod blagim kutom u odnosu na zube i liniju desni. Primijenite blagi pritisak i četkajte pokretima naprijed-natrag, na isti način kao kada perete zube klasičnom zubnom četkicom. Bez obzira koji tip glave četkice koristite, zube prvo četkajte izvana, onda iznutra i na kraju žvačne plohe. Svakom kvadrantu posvetite jednaku količinu vremena. Trebate li savjet o pravilnoj tehnici pranja zubi, slobodno se obratite svom stomatologu.

Tijekom prvih dana uporabe električne zubne četkice desni vam mogu malo krvariti. U načelu krvarenje bi trebalo prestati nakon nekoliko dana. Ako potraje duže od 2 tjedna,

molimo posavjetujte se sa svojim stomatologom. Ako imate osjetljive zube i desni, Oral-B preporučuje korištenje načina četkanja «Sensitive» (Nježno) (ovisno o modelu) (najbolje u kombinaciji s glavom četkice Oral-B «Sensitive»).

Značajke indikatora SmartRing

Vaša zubna četkica ima indikator SmartRing (2) s različitim funkcionalnostima koje koriste različite boje svjetla:

Bijelo (standardno) = svjetlo koje označava rad uređaja i vizualni mjerač vremena (preko postavki Oral-B™ aplikacije možete odabrati i svoju individualnu boju za ovu funkcionalnost)

Crveno = svjetlo indikatora pritiska

Plavo = indikator *Bluetooth*® povezivanja

Mjerač vremena

Možete birati između «Professional» (profesionalnog) ili «2-Minute» (2-minutnog) mjerača vremena.

2-minutni mjerač vremena dugim isprekidanim zvukom i bljeskanjem svjetla na SmartRingu (2) označava da su prošle dvije minute, koliko stomatolozi preporučuju da traje četkanje.

Profesionalni mjerač vremena kratkim isprekidanim zvukom i bljeskanjem svjetla na SmartRingu označava kraj intervala od 30 sekundi predviđenog za pojedini kvadrant (slika ③). Dugi isprekidani zvuk i bljeskanje svjetla označit će da su prošle preporučene 2 minute četkanja.

Oba mjerača vremena pamte koliko je vremena prošlo kad se četkica nakratko isključi tijekom pranja zubi. Kad je stanica duža od 30 sekundi, profesionalni mjerač vremena resetira se na nulu. Resetirati ga možete i blagim pritiskom na prekidač za odabir načina rada (4) tijekom stanke ili postavljanjem drške na uključeni punjač. Napomena: Tijekom korištenja posebnih značajki Oral-B™ aplikacije, može doći do deaktivacije svjetla vizualnog mjerača vremena.

Personalizacija mjerača vremena:

Vaša četkica na početku ima aktiviran profesionalni mjerač vremena. Želite li koristiti drugi tip mjerača vremena, pritisnite i držite prekidač za odabir načina rada (4) na 2 sekunde. Kratkim pritiskom na prekidač za uključivanje/isključivanje (3) prebacujete

se s jednog tipa mjerača vremena na drugi. Potvrdite svoj odabir pritiskom na prekidač za odabir načina rada.

- svjetlo 2 LED lampice označava odabir «2-minutnog» mjerača vremena
- svjetlo 4 LED lampice označava odabir «profesionalnog» mjerača vremena

Napomena: Mjerač vremena možete podešiti i preko Oral-B™ aplikacije.

Senzor pritiska

Ako je pritisak četkice na zube prejak, indikator SmartRing (2) zasvijetlit će crveno, podsjećajući vas da smanjite pritisak. Osim toga, zaustavit će se pulsiranje četkice, a oscilirajući pokreti će se usporiti (ako četkate zube u načinu rada «Daily Clean» (čisto svaki dan), «Pro Clean» (profesionalno čisto) ili «Sensitive» (nježno) (slika ③)). Povremeno provjeravajte rad senzora pritiska tako da lagano pritisnete glavu četkice tijekom uporabe.

Načini rada (ovisno o modelu)

Vaša zubna četkica nudi različite načine rada koji se prikazuju na zaslonu s prikazom načina rada (6) na drški vaše četkice (jedini način rada koji ne svijetli na tom zaslonu je «Daily Clean»):

- **«Daily Clean»** – standardni način pranja (Čisto svaki dan) zubi za svakodnevnu oralnu higijenu.
- **«Pro Clean»** – za osjećaj izvanredne (Profesionalno čisto) čistoće (rad s većom frekvencijom pokreta).
- **«Sensitive»** – nježno, ali temeljito čišćenje osjetljivih područja.
- **«3D White»** – poliranje za povremenu ili (Izbjeljivanje) svakodnevnu uporabu.
- **«Gum Care»** – nježna masaža desni. (Njega desni)
- **«Tongue Clean»** – čišćenje jezika za povremenu ili svakodnevnu uporabu. (Čišćenje jezika)

Za način rada «Tongue Clean» preporučujemo glavu četkice «Sensitive». Jezik možete četkati sa ili bez zubne paste. Sistematično očetkajte cijeli jezik nježnim pokretima. Preporučeno vrijeme četkanja je 20 sekundi; kada to vrijeme istekne, SmartRing će vas o tome obavijestiti bljeskanjem svjetla.

Kada uključite četkicu, automatski se aktivira zadnji korišteni način rada. Kako biste se

prebacili na drukčiji način rada, samo tijekom uporabe pritisnite prekidač za odabir načina rada (slika ④) dok ne dođete do željenog. Da biste se iz bilo kojeg načina rada vratili na «Daily Clean», samo pritisnite i držite prekidač za odabir načina rada (4).

Napomena: Željeni način rada možete odabrati i preko Oral-B™ aplikacije.

Glave zubnih četkica

Oral-B nudi različite glave zubnih četkica koje su prikladne za dršku vaše četkice.

Naše **glave četkica s oscilacijsko-rotacijskom tehnologijom** mogu se koristiti za precizno čišćenje zubi, zub po zub.



Glava zubne četkice Oral-B CrossAction

Naša najnaprednija glava četkice s nakošenim vlaknima za precizno čišćenje. Podiže i uklanja zubne naslage.

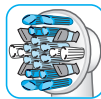

Glava četkice Oral-B FlossAction

Ima mikropulsirajuća vlakna koja omogućuju iznimno učinkovito uklanjanje zubnih naslaga u područjima između zubi.

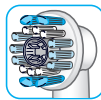

Glava zubne četkice Oral-B 3D White

Ima posebnu kapicu za poliranje i prirodno izbjeljivanje zubi. Molimo imajte na umu da djeca mlađa od 12 godina ne bi smjela koristiti ovu glavu četkice.

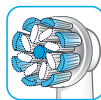

Glava zubne četkice Oral-B Sensi Ultrathin

Kombinira obična vlakna koja čiste zubne površine i iznimno tanka vlakna za nježno čišćenje duž linije desni.

Većina glava zubnih četkica Oral-B ima plava vlakna INDICATOR® koja vam pomažu pratiti kad trebate zamijeniti glavu zubne četkice. Temeljitim četkanjem, dvaput dnevno po dvije minute, plava boja će izbljediti na pola nakon otprilike 3 mjeseca i tako označiti da je vrijeme za zamjenu glave zubne čet-

kice. Ako se vlakna saviju prije nego što boja počne blijedjeti, to znači da zubnom četkicom prejakom pritišćete zube i desni.

Ako nosite zubni aparat, nemojte koristiti glavu zubne četkice Oral-B «FlossAction» ili Oral-B «3D White». Preporučujemo da u tom slučaju koristite glavu zubne četkice Oral-B «Ortho», koja je posebno oblikovana za čišćenje oko aparata i žica.

Povezivanje zubne četkice s pametnim telefonom

Aplikacija Oral-B™ dostupna je za mobilne uređaje s operativnim sustavima iOS i Android. Možete je besplatno preuzeti iz trgovina App Store^(SM) ili Google Play™. Drška vaše zubne četkice ima instalirani senzor koji, u kombinaciji sa značajkom «prepoznavanja položaja» iz aplikacije, pomaže utvrditi koja područja trebate četkati i koliko dugo tako da vam ne promakne ni djelić usne šupljine. Pri korištenju te značajke postavite svoj pametni telefon na njegov

nosač (više informacija potražite u odlomku «Dodaci – nosač za pametni telefon »). Nadalje, aplikacija Oral-B™ pruža vam mogućnost da bilježite svoj napredak u pranju zubi i podesite postavke svoje zubne četkice (kao i brojne druge prednosti koje možete pronaći u uputama za aplikaciju Oral-B™).

- Pokrenite aplikaciju Oral-B™. Ona će vas sama voditi kroz cijeli postupak povezivanja uređaja preko *Bluetooth*-a. Napomena: Funkcionalnost aplikacije Oral-B™ je ograničena ako je *Bluetooth* na vašem telefonu isključen (potražite više informacija u uputama za korištenje vašeg telefona).
- Svaka uputa ove aplikacije prikazat će se na vašem pametnom telefonu.
- Ako je bežična *Bluetooth* tehnologija aktivirana na vašoj dršci, na zaslonu s radijskom frekvencijom (7) svijetlić će simbol za *Bluetooth*. Kada se drška poveže s telefonom, nakratko će zatreperiti svjetlo indikatora SmartRing (2).
- Pri korištenju četkice uvijek držite svoj pametni telefon u blizini (unutar 5 metara udaljenosti) te pripazite da pametni tele-

fon uvijek bude sigurno smješten na suhom mjestu.

- Postolje za pametni telefon (15) (ovisno o modelu) može držati vaš telefon za vrijeme korištenja. Prije upotrebe provjerite odgovara li postolje vašem telefonu i da li ga čvrsto drži (slika D).

Napomena: Vaš pametni telefon treba podržavati *Bluetooth* 4.0 (ili viši) / *Bluetooth* Smart kako bi se mogao povezati s drškom vaše četkice. Popis kompatibilnih pametnih telefona možete pronaći u trgovinama App Store^(SM) i Google Play™.

Pozor: Provjerite upute za korištenje svog pametnog telefona kako biste bili sigurni da je vaš telefon/punjač osmišljen za sigurnu uporabu u kupaonici.

Za provjeru dostupnosti aplikacije Oral-B™ u pojedinoj zemlji, molimo posjetite www.oralbappavailability.co.uk.

Preporuke za čišćenje

Nakon pranja zubi temeljito isperite glavu zubne četkice pod tekućom vodom dok je četkica još uključena. Isključite četkicu, skinite glavu četkice s drške pa ih očistite odvojeno. Potom ih dobro obrišite prije nego što ponovno sastavite četkicu. Iskopčajte punjač prije čišćenja. Držač za glave četkice (10), spremnik za glave četkice sa zaštitnim poklopcem (11) i postolje za pametni telefon (15) mogu se sigurno prati u perilici posuđa. Sljedeći dijelovi mogu se čistiti isključivo vlažnom krpom: punjač (9), torbica za punjač (18), putni etui-punjač (12), osnovni putni etui (17), Smart Plug (13), držač za pametni telefon (14) (slika 9).

Dodaci

(ovisno o modelu)

Nosač za pametni telefon

- Prije svake uporabe pobrinite se da ogleдалo, površina vakumskog nosača (14d) i držači telefona (14a) uvijek budu čisti i suhi (slika C1). Očistite površinu vakumskog nosača i ogledala krpicom bez dlaka. Posebice se pobrinite da površina

vakumskog nosača i ogledalo budu u potpunosti čisti (tako da na njima nema, primjerice, kose, dlačica, prašine, ulja, prljavštine itd).

- Nježno pritisnite nosač za pametni telefon (14) točno onoliko koliko mu treba na sredinu dobro učvršćenog ogledala tako da bude u razini s vašim nosom. Potom ga učvrstite uz ogledalo tako što ćete nježno pritisnuti ručicu (14b) prema ogledalu dok ne sjedne na mjesto (slika C2). Napomena: Pričvrstite uz ogledalo isključivo kako biste osigurali sigurne i pravilne uvjete korištenja. Isključivo za uporabu u kupatilu. Ne koristiti u automobilu.
- Uvijek se pobrinite da je nosač pouzdano postavljen na ogledalo prije nego što u njega umetnete svoj telefon. Postavite pametan telefon u vertikalnom položaju između držača (14a) tako da jedan držač gurate telefonom iznutra prema van i istodobno povučete drugi držač u suprotnom smjeru (slika C3). Isti postupak se koristi i za izvlačenje telefona iz nosača.
- Prilagodite cjelokupnu poziciju za traženi kut pomicanjem kružnog zgloba nosača (slika C4).
- Kada ste gotovi s pranjem zubi, izvucite telefon iz nosača. Skinite potom i sam nosač tako što ćete otklopiti ručicu natrag i pažljivo povući jezičac (slika C5 1./2.). Prilikom svakog korištenja pametnog telefona pri pranju zubi uvijek ponovno postavite njegov nosač na ogledalo.
- Nosač za pametni telefon može se čistiti isključivo krpicom bez dlačica (slika ⑤). Možete koristiti sredstvo za čišćenje stakla, alkohol i slične proizvode (izbjegavajte proizvode sa silikonskim uljem). Pripazite da površina nakon čišćenja bude suha i da na njoj nema nikakvih tragova prašine. Čuvajte nosač na čistom i suhom mjestu. Kada nije u uporabi, uvijek izvucite pametni telefon iz nosača.

Napomena: prikladna širina pametnog telefona: minimalno 58 mm, maksimalno 83 mm.

Pozor: Može doći do odvajanja sitnih dijelova, čuvati izvan dosega djece. Provjerite upute za korištenje svog pametnog telefona kako biste bili sigurni da je vaš telefon/punjač osmišljen za sigurnu uporabu u kupaonici.

Putni etui koji može poslužiti kao punjač

- Dršku (5) puniti tako da je postavite na ispuščenje unutar putnog etuija-punjača (12), a etui ukopčate u utičnicu dodatnim priključnim kabelom Smart Plug (13). Smart Plug se može koristiti kod svih napona (100 – 240 V).
- Lampica indikatora punjenja (12a) putnog etuija-punjača pokazuje da se drška puni. Kada je baterija puna, svjetlo će se ugasiti. Obično treba 12 sati da se baterija potpuno napuni (slika B1). Napomena: Dok je putni etui uključen u struju, preko njegovog USB ulaza (12b) možete puniti neki elektronički uređaj. Drška četkice može se puniti isključivo preko priključka smart plug (13)/(12c), nije ju moguće puniti preko USB ulaza.
- Unutarnji poklopac putnog etuija ima ugrađeni nosač pametnog telefona (12d), na koji možete postaviti svoj pametni telefon tijekom uporabe (slika B2). Prije uporabe pobrinite se da telefon dobro i stabilno sjedi na nosaču.
- Odvojivi umetak putnog etuija (slika B3) (12e) može se prati u perilici posuđa (slika 5). Vanjski dio etuija može se čistiti isključivo vlažnom krpom. Pripazite da dijelovi putnog etuija budu potpuno suhi prije nego što ih sastavite te da su zubna četkica i glave potpuno suhe prije nego što ih spremite u putni etui.

Napomena: Mrlje na putnom etuiju treba odmah očistiti. Čuvajte putni etui na čistom i suhom mjestu.

Provjerite upute za korištenje svog pametnog telefona kako biste bili sigurni da je vaš telefon/punjač osmišljen za sigurnu uporabu u kupaonici.

Toaletna torbica / Torbica za punjač / Osnovni putni etui

Spremite čistu i suhu zubnu četkicu/glavu četkice u osnovni putni etui (17) i stavite ga u toaletnu torbicu (16) (slika E). Punjač držite u torbici za punjač (18) (slika F). Odmah očistite mrlje i nečistoću s površina. Toaletna torbica se pere isključivo ručno i to u mlakoj vodi (30 °C – 40 °C). Osnovni putni etui i torbicu za punjač treba čistiti vlažnom krpom (slika ⑤). Čuvati na čistom i suhom mjestu.

Podložno promjenama bez prethodne najave.

Napomena o zaštiti okoliša

Ovaj proizvod sadrži punjive baterije i/ili reciklabilni električni otpad. U interesu zaštite okoliša, nemojte ga na kraju njegovog radnog vijeka odlagati zajedno s kućnim otpadom, već na mjestima predviđenima za prikupljanje takvog otpada u vašoj zemlji.



Jamstvo

Procter & Gamble International Operations SA 47, Route de Saint-Georges 1213 Petit-Lancy, Geneva, Švicarska daje dvogodišnje ograničeno jamstvo na uređaj počevši s danom kupnje. Unutar jamstvenog roka besplatno ćemo ukloniti sve kvarove koji su nastali zbog greške na materijalu ili u proizvodnji, bilo popravkom ili zamjenom za novi uređaj, a tu odluku donosimo mi.

Ovo se jamstvo primjenjuje u svakoj zemlji u kojoj ovaj uređaj distribuira Braun ili njegov ovlašteni distributer. Ovo jamstvo ne pokriva: oštećenja nastala nepravilnom upotrebom, normalnom istrošenošću ili upotrebom, posebno što se tiče glava četkice, kao ni nedostatke koji samo neznatno utječu na vrijednost ili valjanost uporabe uređaja. Jamstvo je nevažeće ako popravke izvrši neovlaštena osoba i ako se ne koriste originalni dijelovi Braun.

Ovaj je uređaj opremljen pametnim radio modulom za *Bluetooth* povezivanje. Nemoćnošću uspostave pametne *Bluetooth* veze s pojedinim pametnim telefonima nije pokrivena jamstvom za ovaj uređaj, osim ako radio modul za *Bluetooth* unutar samog uređaja nije oštećen.

Uređaji s *Bluetoothom* pokriveni su jamstvom svog proizvođača, a ne jamstvom koje pruža Oral-B. Oral-B nema utjecaja i ne daje nikakve preporuke proizvođačima uređaja, te stoga Oral-B ne prihvaća nikakvu odgovornost za broj uređaja koji su kompatibilni s našim *Bluetooth* sustavima.

Oral-B zadržava pravo da, bez prethodne najave, napravi bilo kakve tehničke izmjene ili promjene implementacije sustava za značajke proizvoda, sučelje kao i promjene strukture izbornika za koje smatra da su potrebne kako bi sustavi Oral-B pouzdano funkcionirali.

Kako biste ostvarili svoja prava u okviru

razdoblja koje pokriva jamstvo, donesite ili pošaljite cijeli uređaj zajedno s računom na adresu ovlaštenog servisnog centra Oral-B Braun.

Jamstvo za zamjenske glave četkice

Jamstvo koje daje Oral-B neće važiti u slučaju kada je oštećenje drške električne punjive četkice Oral-B uzrokovano korištenjem glava četkice drugih marki.

Oral-B ne preporučuje uporabu glava zubnih četkica drugih marki.

- Oral-B nema kontrolu nad kvalitetom zamjenskih glava četkica drugih marki. Stoga, ne možemo jamčiti njihov učinak prilikom pranja zubi na isti način na koji je to komunicirano pri kupnji drške punjive električne četkice Oral-B.
- Oral-B ne može jamčiti da će zamjenske glave zubne četkice drugih marki dobro pristajati na dršku četkice Oral-B.
- Oral-B ne može predvidjeti dugotrajan učinak zamjenskih glava četkica drugih marki na trošenje drške punjive električne zubne četkice Oral-B.

Sve zamjenske glave zubnih četkica marke Oral-B imaju naznačen logo Oral-B i udovoljavaju najvišim standardima koje postavlja Oral-B. Oral-B ne prodaje zamjenske glave četkica ili dijelove drške pod niti jednim drugim imenom.

Ovo jamstvo ni na koji način ne utječe na vaša ustavna prava.

Adresu najbližeg servisa možete pronaći na www.service.braun.com ili pozivom na broj 01/6690-330.

Distributer: Procter & Gamble d.o.o., Bani 110, 10010 Zagreb

Proizvod:

Tip:

Tvornički broj:

Datum prodaje:

Broj računa:

Potpis prodavača i pečat:

Informacije o radijskom Bluetooth® modulu

Iako su sve navedene funkcije podržane na Bluetooth uređaju, Oral-B ne može jamčiti 100% pouzdanost u povezivanju i konzistentnom radu značajki.

Performanse rada i pouzdanost veze izravno ovise o svakom pojedinačnom Bluetooth uređaju, verziji programa, kao i operativnom sustavu tih Bluetooth uređaja te sigurnosnim postavkama koje pojedine tvrtke aktiviraju na tim uređajima.

Oral-B se pri izradi svojih četkica striktno pridržava Bluetooth standarda prema kojima Bluetooth uređaji mogu komunicirati i funkcionirati.

Međutim, ako proizvođači uređaja ne primjenjuju te iste standarde, Bluetooth kompatibilnost i značajke možda neće biti na očekivanoj razini pa korisnik može doživljavati probleme s funkcionalnošću i povezivanjem. Molimo imajte na umu da program na Bluetooth uređaju može u značajnoj mjeri utjecati na njegovu kompatibilnost i rad.

1) Jamstvo – izuzeća i ograničenja

Ovo ograničeno jamstvo odnosi se isključivo na nove proizvode proizvedene od strane ili za tvrtku Procter & Gamble, njezine podružnice ili zastupstva (u nastavku: "P&G") koji se mogu identificirati preko robnog žiga Braun / Oral-B, imena marke ili pripadajućeg logotipa. Ovo ograničeno jamstvo ne odnosi se na bilo koji proizvod iza kojega ne stoji P&G, uključujući hardver i softver. P&G nije odgovoran za bilo kakav gubitak ili oštećenje programa, podataka ili drugih informacija pohranjenih na nekom mediju unutar proizvoda ili bilo kojeg proizvoda ili dijela iza kojeg ne stoji P&G koji nisu pokriveni ovim ograničenim jamstvom. Obnavljanje ili ponovna instalacija programa, podataka ili drugih informacija nije obuhvaćena ovim ograničenim jamstvom.

Ovo ograničeno jamstvo ne obuhvaća (i) štetu uzrokovanu nezgodom, zlouporabom, nepravilnom uporabom, zanemarivanjem, pogrešnom primjenom ili proizvodom iza kojeg ne stoji P&G; (ii) oštećenja uzrokovana servisom koji nije proveo Braun ili njegov autorizirani servis; (iii) proizvod ili dio koji je izmijenjen bez pismenog dopuštenja P&G-a, te (iv) oštećenja koja su proistekla uslijed korištenja ili nemogućnosti korištenja dodatne opreme Oral-B: držača za pametni

telefon, nosača za pametni telefon koje se montira na ogledalo ili putnog etuija koji funkcionira i kao punjač (u nastavku: "Dodatna oprema").

2) Uporaba nosača za pametni telefon

Dodatna oprema Oral-B koja dolazi s ovim proizvodom osmišljena je za pružanje praktičnog načina smještanja pametnog telefona tijekom korištenja Oral-B aplikacije. Prije nego što odaberete željenu poziciju telefona isprobajte više mogućnosti kako biste pronašli onu koja je najbolja u vašem slučaju. Pripazite da to radite na način koji neće oštetiti vaš telefon ako ispadne iz nosača. Nemojte koristiti ovu dodatnu opremu u automobilu.

OGRANIČENJE ODGOVORNOSTI

U RAZMJERIMA DOPUŠTENIMA PRIMJENJIVIM ZAKONOM P&G I NJEGOVI DISTRIBUTERI ILI DOBAVLJAČI NI U KOJEM SLUČAJU NEĆE BITI ODGOVORNI BILO KOJOG TREĆOJ STRANI ZA BILU KAKVE IZRAVNE, NEIZRAVNE, SLUČAJNE, POSLJEDIČNE, POSEBNE, PRIMJERNE ILI KAŽNJIVE ŠTETE BILO KAKVE PRIRODE KOJE PROIZLAZE IZ NEMOGUĆNOSTI KORIŠTENJA DODATNE OPREME ORAL-B, UKLJUČUJUĆI, BEZ OGRANIČENJA, OSOBNE OZLJEDE, OŠTEĆENJA IMOVINE, GUBITAK VRIJEDNOSTI BILO KAKVOG PROIZVODA TREĆE STRANE KOJI SE KORISTI U ILI S DODATNOM OPREMOM ORAL-B ILI GUBITAK UPORABE DODATNE OPREME ORAL-B ILI BILO KAKVIH PROIZVODA TREĆIH STRANA KOJI SE KORISTE U ILI S DODATNOM OPREMOM ORAL-B, ČAK I AKO JE P&G BILU UPOZOREN NA MOGUĆNOST TAKVE ŠTETE. BEZ OGRANIČAVANJA GORE NAVEDENOG, VI PRIMATE NA ZNANJE I SLAŽETE SE DA P&G NIJE ODGOVORAN ZA BILO KAKVA OŠTEĆENJA ILI UNIŠTENJE POTROŠAČKIH ELEKTRONIČKIH UREĐAJA ILI NJIHOVE OSOBNE IMOVINE KOJI SU SMJEŠTENI U ILI NA DODATNOJ OPREMI ORAL-B, KAO NI ZA BILO KAKAV GUBITAK PODATAKA IZ SPOMENutih UREĐAJA. BILO KAKVA POTRAŽIVANJE OD MARKE ORAL-B NI U KOJEM SLUČAJU NE SMIJE PRELAZITI CIJENU PLAĆENU PRILIKOM KUPNJE PROIZVODA.

Rješavanje problema

Problem	Mogući uzrok	Rješenje
APLIKACIJA		
Ručka četkice ne radi (kako bi trebala) s aplikacijom Oral-B™.	<ol style="list-style-type: none"> 1. Aplikacija Oral-B™ je isključena. 2. <i>Bluetooth</i> sučelje nije aktivirano na vašem pametnom telefonu. 3. Radijska frekvencija je isključena; zaslon s radijskom frekvencijom (7) je isključen. 4. Prekinuta je <i>Bluetooth</i> veza s pametnim telefonom. 5. Vaš pametni telefon ne podržava <i>Bluetooth</i> 4.0 (ili viši) / <i>Bluetooth</i> Smart. 6. Drška je na uključenoj punjaču. 	<ol style="list-style-type: none"> 1. Uključite Oral-B™ aplikaciju. 2. Aktivirajte <i>Bluetooth</i> sučelje na svom pametnom telefonu, kao što je opisano u korisničkom priručniku. 3. Aktivirajte radijsku frekvenciju istodobnim pritiskom na prekidač za uključivanje/isključivanje (3) i prekidač za odabir načina rada (4) i držite ih tako 3 sekunde sve dok se ne uključi zaslon s radijskom frekvencijom (7). 4. Preko postavki aplikacije ponovno povežite dršku četkice s pametnim telefonom. Držite svoj pametni telefon blizu za vrijeme pranja zubi. 5. Vaš pametni telefon mora podržavati <i>Bluetooth</i> 4.0 (ili viši) / <i>Bluetooth</i> Smart kako bi se mogao povezati s drškom četkice. Popis kompatibilnih pametnih telefona možete pronaći u trgovinama App Store^(SM) i Google Play™. 6. Radijska frekvencija se deaktivira kada se drška četkice postavi na uključeni punjač.
Povratak na tvorničke postavke.	Želja za povratkom na originalne funkcionalnosti aplikacije.	Pritisnite i držite prekidač za uključivanje/isključivanje (3) 10 sekundi dok sve lampice ne zatrepere dvaput istodobno.
ZUBNA ČETKICA		
Drška četkice ne radi (tijekom prve uporabe).	Baterija je gotovo u potpunosti prazna; ne svijetli ni jedna lampica.	Punite dršku najmanje 30 minuta.
<ol style="list-style-type: none"> 1. Kratki isprekidani zvuk / bljeskanje svjetla svakih 30 sekundi ili nakon 2 minute. 2. Drška ne aktivira niti jedan mjerač vremena. 	<ol style="list-style-type: none"> 1. «Profesionalni mjerač vremena» ili «2-minutni mjerač vremena» je aktiviran. 2. Mjerač vremena je izmijenjen/deaktiviran preko aplikacije. 	<ol style="list-style-type: none"> 1. Podesite mjerač vremena na 2-minutnu (isprekidani zvuk / bljeskanje svjetla nakon 2 minute) ili profesionalnu opciju (isprekidani zvuk / bljeskanje svjetla svakih 30 sekundi); pratite korake navedene u odlomku "Personalizacija mjerača vremena". 2. Uz pomoć aplikacije promijenite postavke mjerača vremena ili napravite povratak na tvorničke postavke (vidjeti kako se rješavaju problemi vezani za aplikaciju).

Drška se ne puni.	<ol style="list-style-type: none"> 1. Baterija je gotovo u potpunosti prazna. 2. Temperatura okoliša je izvan raspona koji je adekvatan za punjenje ($\leq 0^{\circ}\text{C}$ i $\geq 60^{\circ}\text{C}$). 	<ol style="list-style-type: none"> 1. Možda će trebati i do 30 minuta dok ne zasvijetli zaslon s prikazom razine napunjenosti baterije. 2. Preporučena temperatura okoliša za punjenje je između 5°C i 35°C.
-------------------	---	--

Ova punjiva zubna četkica opremljena je radio modulom koji koristi frekvencijski pojas od 2,4 do 2,48 GHz s maksimalnom snagom 1 mW.

Ovime, Braun GmbH izjavljuje da je radijska oprema tipa 3765, 3754, 3764, 3762 i 3767 sukladna Direktivi 2014/53/EU. Cjeloviti tekst deklaracije suglasnosti sa standardima EU dostupan je na: www.oralb.com/ce

Dobro došli u Oral-B

Pre upotrebe ove četkice, molimo vas da pročitate ovo uputstvo u sačuvate ga u slučaju da vam zatreba u budućnosti.

VAŽNO

- Periodično proveravati strujni kabl radi provere eventualnih oštećenja. Oštećenu jedinicu za punjenje ili onu koja ne radi pravilno ne treba dalje upotrebljavati. Ako je kabl oštećen odnesite jedinicu za punjenje u ovlašćeni servis. Nemojte modifikovati ili popravljati proizvod. Te radnje mogu da izazovu požar, električni udar ili povrede.
- Ova četkica nije namenjena za decu mlađu od tri godine. Deca u dobi iznad 3 godine i osobe sa smanjenim fizičkim, senzornim i mentalnim sposobnostima, kao i osobe koje nemaju prethodno iskustvo i znanje, mogu koristiti ovu četkicu isključivo uz nadzor osobe odgovorne za njihovu sigurnost ili pod uslovom da im je prethodno objašnjeno kako se uređaj koristi na siguran način tako da oni u potpunosti razumeju moguće rizike prilikom korištenja.
- Čišćenje i održavanje ovog uređaja ne smeju obavljati deca.
- Deca ne bi trebalo da se igraju sa aparatom.

- Koristite aparat isključivo za namene opisane u ovom uputstvu. Ne koristite dodatke koji nisu preporučeni od strane proizvođača.

UPOZORENJE

- Ne stavljajte punjač, ili torbicu za odlaganje aparata u vodu, tečnost ili na mesto sa koga bi punjač mogao da upadne u kadu ili lavabo. Ako punjač upadne u vodu ne smete ga dirati. Odmah ga isključite sa električnog napajanja.
- Ovaj aparat radi na punjive baterije. Ne otvarajte i ne restavirajte uređaj. Za reciklažu baterije, molim vas da ceo uređaj odložite prema pravilima o zaštiti okoline. Otvaranje ručice će uništiti i poništiti garanciju.
- Kada aparat isključujete iz struje, uvek ga držite za utikač, a ne za gajtan. Nemojte dirati utikač vlažnim rukama. To može dovesti do strujnog udara.
- Ako imate neki stomatološki problem i primete tretman, posavetujte se sa vašim stomatologom pre nego što upotrebite ovaj proizvod.
- Ova četkica služi za ličnu higijenu jedne osobe i ne može je koristiti više pacijenata u stomatološkoj ordinaciji ili ustanovi.
- Koristite isključivo punjač i/ili specijalan komplet kablova (sa pametnim utikačem) sa ugrađenim dodatnim sigurnosnim niskonaponskim izvorom napajanja priloženim uz aparat. Ne zamenjujte i ne prepravljajte bilo koji njegov deo, u suprotnom postoji opasnost od strujnog udara. Ako je stalak za punjenje/futrola za putovanje za punjenje označen sa  C 492-5214, koristite isključivo Braun/Oral-B specijalni komplet kablova (sa pametnim utikačem) koji ima tu oznaku.
- Sitni delovi mogu otpasti, držite dalje od domašaja dece.

Preduzmite sledeće korake kako biste izbegli da se glava četkice polomi jer to može dovesti do gušenja sitnim delovima ili do povreda zuba:

- Pre svake upotrebe, proverite da li glava četkice dobro stoji. Nemojte koristiti

četkicu ako glava četkice ne stoji pravilno.

Nikada ne perite zube bez glave četkice.

- Ako vam je držač ispao iz ruke, treba zameniti glavu četkice čak i ako nema vidljivih oštećenja
- Zamenite glavu četkice na svaka 3 meseca ili češće ako primetite da se istrošila.
- Pravilno operite glavu četkice nakon svakog pranja zuba (pročitajte «Preporuke za čišćenje»). Pravilnim čišćenjem osiguraćete da vaša četkica bude funkcionalna i bezbedna upotrebu.

Važne informacije

- Vaš Oral-B se može koristiti sa pametnim telefonom (naći detalje pod povezivanje četkice sa pametnim telefonom).
- Da bi ste izbegli elektromagnetne smetnje i/ili nekompatibilnost deaktivirajte radio prenos vaše drške četkice (5) pre upotrebe u ograničenom okruženju kao što su avion ili specijalno označene oblasti u bolnici.
- Deaktivirajte radio prenos pritiskom na on/off prekidač (3) i mode dugme (4) istovremeno na oko 2 sekunde dok se displej (7) ne isključi, isti je postupak i za uključivanje.
- Osobe sa pejsmejerima bi trebali da da drže četkicu udaljenu bar 15cm od pejsmejera dok četkica radi. Vsaki put kada posumnjate da postoje smetnje isključite transmisijsku vašu četkice.

Opis

- 1 Glava četkice
- 2 Pametni prsten
- 3 On/off prekidač
- 4 Dugme za biranje modova za pranje
- 5 Drška
- 6 Displej za odabir načina pranja
- 7 Radio predajnik displej (sa Bluetooth wireless tehnologijom)
- 8 Displej napunjenosti baterije
- 9 Punjač

Dodatna oprema (u zavisnosti od modela):

- 10 Držač glave četkice
- 11 Pregrada za glavu četkice sa zaštitnim poklopcem

- 12 Putni neseseo za punjenje
- 12a Indikator punjenja
- 12b USB ulaz
- 12c Ulaz za adapter
- 12d Unutrašnji poklopac (sa držačem za pametni telefon)
- 12e Pokretni umetak
- 13 Pametni utikač (izvor napajanja)
- 14 Držač za pametni telefon
- 14a Nosači na držaču
- 14b Ručica
- 14c Deo za skidanje držača
- 14d Deo za pričvršćivanje držača
- 15 Držač za pametni telefon (stalak)
- 16 Neseseo
- 17 Putna torbica
- 18 Torba putnog punjača

Pažnja: Sadržaj može da se razlikuje u zavisnosti od kupljenog modela.

Specifikacija

Specifikacije u vezi napona otisnute su na dnu jedinice za punjenje
Nivo buke: 68 dB (A)

Punjenje i Korišćenje

Vaša četkica za zube je dizajnirana za upotrebu u kupatilu. Ima vododopornu dršku, zbog čega je električno bezbedna.

- Vašu četkicu za zube možete da koristite odmah ili je kratko napunite tako što ćete je postaviti na punjač (9).
Pažnja: U slučaju da je baterija prazna (prilikom punjenja ne pali se svetlo na ekranu napunjenosti baterije (8), ili nema reakcije prilikom pritiska on/off dugmeta (3)), punite je bar 30 minuta.
- Nivo napunjenosti je pokazan na ekranu napunjenosti baterije (8). Kada se baterija puni, svetlo treperi (slika 1); kada se napuni, svetlo se gasi. Potrebno je 12 sati punjenja do pune napunjenosti i to omogućava 12 dana redovnog pranja zuba (2 puta dnevno po 2 minuta).
Napomena: Kada je baterija puno istrošena, svetlo možda neće zatreptati odmah, već može da prodje i 30 minuta.
- Kada je baterija pri kraju, crvena lampica treperi na displeju i motor usporava. Kada se baterija isprazni, motor staje sa radom, biće potrebno najmanje 30 minuta punjenja za jedno korišćenje.

- Uvek možete da držite dršku na uključenoj jedinici za punjenje kako bi baterija uvek bila puna, baterija ne može da se prepuni. Napomena: Držite četkicu na sobnoj temperaturi za najbolje održavanje baterije
- Oprez:** Ne izlažite dršku temperaturama višim od 50 °C.

Korišćenje četkice za zube

Tehnike čišćenja

Nakvasite glavu četkice i nanesite bilo koju vrstu paste za zube. Kako biste izbegli prskanje, postavite glavu četkice na zube pre nego što uključite uređaj (slika ②). Kada perete zube **oscilirajuće-rotirajućim** Oral-B glavama četkice, pomerajte glavu četkice polako od zuba do zuba, zadržavajući se nekoliko sekundi na svakoj površini zuba (slika ③). Kada koristite Oral-B **TriZone** glavu četkice, postavite vlakna četkice na zube, blago nagnute prema desnim. Laganim pritiskom počnite četkati pokretima napred-nazad, baš kao što biste radili i s običnom četkicom za zube.

S bilo kojom glavom četkice zube prvo četkajte izvana, onda iznutra i na kraju zagrnite površine. Četkajte sve četiri četvrtine usta jednako. Ne pritiskajte prejako, dozvolite četkici da radi sav posao. Možete konsultovati stomatologa o ispravnoj tehnici pranja zuba za vas. U prvim danima korišćenja bilo koje električne četkice za zube vaše desni mogu lagano krvariti. Krvarenje bi trebalo prestati nakon nekoliko dana. Ako se nastavi i poslije 2 sedmice, molimo konsultujte svog stomatologa. Ako imate osetljive zube i/ili desni, Oral-B preporučuje upotrebu «Sensitive» načina rada (u zavisnosti od modela) (možete koristiti i Oral-B Sensitive glavu četkice).

Smart Ring funkcije

Vaša četkica je opremljena sa Smart Ring (2) koji ima različite funkcije iskazane kroz različite boje svetlosti:

- Bela (uobičajena) = svetlo tajmera (izaberite svoju boju pomoću Oral-B aplikacije)
- Crvena = svetlo senzora pritiska
- Plava = indikator Bluetooth povezivanja

Tajmer

Možete da birate između «Professional» ili «2 minuta» signala tajmera

«2 minuta» signal tajmera sa dugim prekidajućim zvukom i treptućim svetlom Smart Ring (2) pokazuje da su 2 preporučena minuta istekla.

«Professional» signal tajmera sa kratkim prekidajućim zvukom i treptućim svetlom Smart Ring na 30 sekundi pokazuje da se pomerite na sledeću četvrtinu vaših usta (slika ③). Dug isprekidan zvuk i treptuće svetlo znače kraj preporučenih 2 minuta pranja zuba.

Tajmer pamti prekinuto vreme rada, ako je došlo do iznenadnog prekida rada tokom upotrebe. Tajmer se resetuje ako pauza potraje više od 30 sekundi, kratkim pririskom na dugme režima rada (4) tokom pauze ili stavljanjem drške na uključeni punjač.

Napomena: Tokom upotrebe Oral-B aplikacije, svetlo tajmera može biti deaktivirano.

Podešavanje tajmera:

Vaša četkica dolazi sa aktiviranim «profesionalnim» tajmerom. Da promenite to, pritisniti i držite dugme režima rada (4) na 2 sekunde. Birajte između podešavanja tajmera pritiskajući on/off dugme (3). Potvrdite odabir pritiskajući dugme režima rada.

- svetle 2 LED pokazuju 2-minutni tajmer
- svetle 4 LED pokazuju «profesionalni» tajmer

Napomena: Takodje možete podesiti

Napomena: Tokom upotrebe Oral-B aplikacije, svetlo tajmera može biti deaktivirano.

Senzor pritiska

Ukoliko je primenjen prevelik pritisak, pametni prsten (2) će zasvetleti crveno kako bi Vas podsetio da smanjite pritisak. Dodatno, glava četkice će prestati da pulsira i smanji će se kružno kretanje glave četkice (u «Daily Clean», «Pro Clean» i «Sensitive» načinu rada) (slika ③).

Povremeno proverite rad senzora pritiska umerenim pritiskom na glavu četkice tokom upotrebe.

Modeli pranja (zavisno od modela)

Vaša četkica nudi nekoliko modela pranja, prikazanih na displeju (6) na vašoj dršci («Daily Clean» model rada ne svetli na displeju):

- «Daily Clean» – standardni mod za dnevno čišćenje
- «Pro-Clean» – za izuzetan osećaj čistoće (rad na višoj frekvenciji)
- «Sensitive» – nežno čišćenje osetljivih površina.
- «3D White» – poliranje za svakodnevnu upotrebu.
- «Gum Care» – nežno masira desni
- «Tongue Clean» – čišćenje jezika za svakodnevnu upotrebu.

Kada koristite «Tongue Clean» mod za čišćenje jezika preporučujemo da koristite glavu za osetljivo čišćenje «Sensitive». I to možete raditi sa pastom ili bez. Očistite cello područje jezika nežnim pokretima. Preporučeno vreme je 20 sekundi, ispraćeno sa treptućim svetlom Smart Ring opcije.

Vaša četkica automatski započinje rad u poslednjem odabranom modu. Da prebacite na drugi model rada redom pritisćajte dugme za promenu modela rada tokom upotrebe (slika ④). Da se vratite iz bilo kog modela rada na «Daily Clean» mod, pritisnite i držite dugme za promenu modela rada (4)

Napomena: Takođe možete da podesite modele rada pomoću Oral-B aplikacije.

Glave četkice

Oral-B nudi razne glave četkica koje se uklapaju sa drškom vase četkice.

Oscilirajuće-rotirajuća glava može da se koristi za precizno čišćenje zuba.



Oral-B CrossAction glava četkice

Naša najnaprednija glava četkice. Ugaono pranje za precizno čišćenje



Oral-B FlossAction glava četkice

Karakterišu je mikropulsirajuća vlakna koja omogućavaju izuzetno čišćenje.

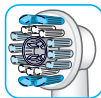

Oral-B glava za izbjeljivanje

POseбно dizajnirana za izbjeljivanje zuba, obratite pažnju da ovu četkicu nesmeju koristiti deca mlađa od 12 godina.

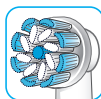

Oral B Sensi ultra-tanki glava četkice

Glavna karakteristika je kombinacija običnih vlakana koja čiste površinu zuba i ultra-tankih vlakana za nežno čišćenje desni.

Većina Oral-B glava četkice poseduje svetlo plavi INDICATOR® indikator na vlaknima koji vam pomaže da uočite kada je neophodna zamena glave četkice. Pranjem zuba dva puta dnevno po 2 minuta glava četkice će izbledeti što ukazuje da je potrebno da je zamenite to će biti posle otprilike 3 meseca.

Ne preporučujemo korišćenje Oral-B «FlossAction» ili Oral-B «3D White» glave četkice za proteze. Možete koristiti Oral-B «Ortho» glava četkice specijalno dizajnirana da čisti proteze i žice.

Povezivanje četkice na Smart Phone uređaj

Oral-B™ aplikacija je dostupna za mobilne aparate sa iPhone operativnim sistemom i Android operativnim sistemom. Može se skinuti besplatno sa App Store^(SM) ili Google Play™.

Kako nikada ne biste promašili nijednu zonu, vaša drška poseduje instaliran senzor koji vam, zajedno sa «position detection» (detekcijom položaja) funkcijom u aplikaciji, pomaže da prepoznate koje površine treba da čistite i koliko dugo. Koristite ga zajedno sa držačem vašeg pametnog telefona (za detalje, pogledajte «Dodatna oprema-držač pametnog telefona»). Dodatno, Oral-B™ aplikacija vam daje mogućnost praćenja napredovanja u pranju

zuba i prilagodjavanja vaših podešavanja (za više informacija videti Oral-B™ App instrukcije)

- Pokrenite Oral-B™ aplikaciju. Aplikacija će vas voditi kroz *Bluetooth* procedure uparivanja.
Napomena: Oral-B™ aplikacija je ograničena ukoliko je *Bluetooth* na vašem telefonu isključen (za smernice potražite uputstva vašeg telefona)
- Svaka instrukcija aplikacije će se prikazati na displeju vašeg telefona.
- Ako je *Bluetooth* aktiviran na vašoj dršci, *Bluetooth* simbol na displeju (7) svetli. Kada se drška poveže, SmartRing (2) trepće.
- Držite vaš telefon blizu (unutar 5 m) kada ga koristite sa vašom četkicom. Vodite računa da je telefon bezbedno postavljen na suvom mestu.
- Držač za pametni telefon (15) može držati vaš telefon dok ga koristite. Pre upotrebe proveriti da li vaš telefon odgovara stalku i stoji čvrsto (slika D).

Napomena: vaš Smart Phone mora da podržava *Bluetooth* 4.0 ili više kako bi mogao da se poveže sa četkicom.
Lista kompatibilnih pametnih telefona je prikazana u App Store^(SM) ili Google Play™.

Oprez: Pročitajte uputstva za upotrebu vašeg pametnog telefona kako biste bili sigurni da je vaš telefon/punjač dizajniran za upotrebu u kupatilu.

Proverite na www.oralbappavailability.co.uk za dostupnost Oral-B™ aplikacije u vašoj zemlji.

Preporuka za čišćenje

Nakon upotrebe isperite temeljno nekoliko sekundi glavu četkice pod tekućom vodom dok je ručka uključena. Isključite ručku i skinite glavu četkice. Očistite je odvojeno pod tekućom vodom i dobro je obrišite pre nego što ponovo sastavite četkicu. Isključite punjač pre čišćenja. Držač glave četkice (10), pregrada za glavu četkice sa zaštitnim poklopcem (11) i držač za pametni telefon (15) se mogu prati u mašini za sudove. Sledeće delove treba čistiti samo vlažnom krpom: punjač (9), torba putnog punjača (18), putni neser za punjenje (12), putna

torbica (17), pametni utikač (13), držač za pametni telefon (14) (sl. ⑤).

Dodatna oprema

(u zavisnosti od modela)

Držač za pametni telefon

- Pre svake upotrebe, uverite se da su ogledalo, deo za pričvršćivanje držača (14d) i nosači na držaču (14a) uvek čisti i suvi (slika C1). Za čišćenje dela za pričvršćivanje držača koristite glatku krpicu.
- Pritisnite držač vašeg pametnog telefona (14) ne prevelikim pritiskom i centrirajte ga u visini nosa na stabilnom ogledalu. Zatim montirajte držač pritiskanjem ručice (11b) prema ogledalu, dok ne „klikne“ (slika C2).
Napomena: Pričvrstite ga na ogledalo samo da biste osigurali ispravne i bezbedne uslove. Samo za upotrebu u kupatilu. Nemojte ga koristiti u automobilu.
- Pre umetanja pametnog telefona pobrinite se da držač za pametni telefon bude uvek sigurno pričvršćen na ogledalo. Postavite pametni telefon (u uspravnom položaju) bočno između nosača (14a) pritiskom na jedan nosač telefonom, a pomerajući drugi nosač u stranu (slika C3). Na isti način telefon izvadite iz držača.
- Podesite kompletan položaj pod odgovarajućim uglom, pomeranjem kuglastog zgloba držača (slika C4). Uputstva za najbolji ugao primićete putem aplikacije.
- Kada ste završili, uklonite telefon iz držača. Držač za pametni telefon uklonite vraćanjem ručice i pažljivim izvlačenjem jezička (slika C5 1./2.). Kod svake sledeće upotrebe, ponovo pričvrstite držač za mobilni telefon.
- Držač za pametni telefon čistite isključivo vlažnom krpom (slika ⑤). Čuvajte ga na čistom i suvom mestu. Ako nije u upotrebi, pametni telefon uvek izvadite iz držača.

Napomena: Odgovarajuća širina pametnog telefona: najmanje 58 mm, najviše 83 mm.

Oprez: Sitni delovi mogu otpasti, držite dalje od domašaja dece.

Pročitajte uputstva za upotrebu vašeg pametnog telefona kako biste bili sigurni da je vaš telefon/punjač dizajniran za upotrebu u kupatilu.

Putna torbica za punjenje

- Kako biste napunili dršku (5) postavite je na iglicu u putnoj torbici za punjenje (12) i priključite je na električnu utičnicu pomoću priloženog dodatnog pametnog utikača (13). Pаметan utikač može da se koristi za sve svetske opsege strujnog napona (100–240 V).
- Lampica (12a) putne torbice za punjenje označava da se držač puni. Kada se držač u potpunosti napuni, lampica će se ugasi. Za potpuno punjenje može biti potrebno do 12 sati (slika B1).
Napomena: Možete koristiti USB priključak (12b) kako biste punili električni uređaj kada je putna torbica za punjenje uključena. Držač se može puniti samo pomoću pametne utičnice (13)/(12c), a ne i preko USB priključka.
- Unutrašnji poklopac putne torbice ima ugrađen držač za pametni telefon (12d), koji može držati pametni telefon tokom upotrebe (slika B2). Pre upotrebe, vodite računa da veličina telefona odgovara stalku i da bude stabilan.
- Uklonjivi uložak (slika B3) (12e) putne torbice se može prati u mašini za pranje posuđa (slika 5). Spoljni deo torbice treba čistiti isključivo vlažnom krpom. Vodite računa da delovi putne torbice budu potpuno suvi pre ponovnog sastavljanja, a glave četkice za zube/četke suve, pre odlaganja u putnu torbicu.

Napomena: Mrlje na putnoj torbici odmah očistite. Putnu torbicu čuvajte na čistom i suvom mestu.

Pročitajte uputstva za upotrebu vašeg pametnog telefona kako biste bili sigurni da je vaš telefon/punjač dizajniran za upotrebu u kupatilu.

Nesecer/Torba putnog punjača/Putna torbica

Spremite vašu čistu i suhu četkicu za zube/glavu četkice u putnu torbicu (17) i stavite je u nesecer (16) (slika E).

Čuvajte punjač u torbici za punjač (18) (slika F). Fleke sa površine odmah očistite. Nesecer treba da perete ručno, samo sa mlakom vodom (30 °C–40 °C). Putna torbica i torba putnog punjača mogu se čistiti samo sa vlažnom krpom (slika 5). Čuvajte na čistom i suvom mestu.

Obaveštenje o zaštiti životne sredine

Proizvod sadrži baterije i/ili električni otpad koji može da se reciklira. Da biste zaštitili životnu sredinu nemojte odlagati ovaj proizvod u kućni otpad, nego ga odložite na mesta predviđena za to u vašoj zemlji (možete se obratiti svom prodavcu).



Obaveštenje za potrošače

Besplatno ćemo ukloniti sve kvarove koji su nastali zbog greške na materijalu ili u proizvodnji, bilo popravkom ili zamenom za novi uređaj, u svakoj zemlji u kojoj ovaj uređaj distribuira Braun/Oral-B ili njegov ovlašćeni distributer u period od 2 godine od datuma kupovine. Kupac nema pravo na opravku ili zamenu u slučaju: oštećenja nastala nepravilnom upotrebom, normalnom istrošenošću ili upotrebom, posebno što se tiče glava četkice, kao ni nedostatke koji samo neznatno utiču na vrednost ili valjanost upotrebe aparata. Kupac nema pravo na opravku ili zamenu ako popravke izvrši neovlašćena osoba i ako se ne koriste originalni Braun delovi. Kako biste ostvarili svoja prava u periodu od 2 godine od datuma kupovine obratite se svom trgovcu ili donesite ili pošaljite celi aparat zajedno s računom na adresu ovlašćenog servisnog centra Oral-B Braun.

Ovaj aparat je opremljen sa *Bluetooth* Smart radio modulom. Kupac nema pravo na opravku ili zamenu Oral B aparata u slučaju nemogućnosti ostvarivanja *Bluetooth* konekcije sa smart telefonom, osim u slučaju da je radio modul četkice oštećen.

Oral-B nema uticaj i ne može da daje preporuke za aparate drugih proizvođača, i ne može da prihvati odgovornost za druge aparate koji se povezuju na naš *Bluetooth* sistem.

Važne informacije o *Bluetooth* radio modulu

Iako su podržane sve funkcije preko *Bluetooth*-a, Oral-B ne obezbeđuje 100% pouzdanosti u ovoj vezi.

Performans i konekcija zavise od svakog pojedinačnog *Bluetooth* uređaja, verzije softvera i operativnih sistema tih *Bluetooth* uređaja.

Oral-B se pridržava i strogo sprovodi *Bluetooth* standarde po kojima *Bluetooth* i Oral-B funkcionišu.

Ukoliko proizvođač ne implementira ovaj standard kompatibilnost i ostale osobine će biti ugrožene.

Obratite pažnju da *Bluetooth* naprava može značajno uticati na rad i kompatibilnost.

1) Garancija – izuzeci i ograničenja

Ova ograničena garancija važi samo za nove proizvode koje je proizvela ili koji su proizvedeni za kompaniju Procter & Gamble Company, njena povezana društva ili podružnice («P&G») koje se mogu prepoznati po zaštitnom znaku Braun / Oral-B, trgovačkom nazivu ili sa njima povezanom logotipu. Ova ograničena garancija ne važi za proizvode koji ne pripadaju kompaniji P&G, uključujući hardver i softver.

Kompanija P&G nije odgovorna za štetu ili gubitak bilo kog programa, podataka ili drugih informacija pohranjenih na bilo kom medijumu proizvoda ili za proizvode i delove koji ne pripadaju kompaniji P&G i koje ova ograničena garancija ne pokriva. Oporavak ili nova instalacija programa, podataka ili drugih informacija nisu pokriveni ovom ograničenom garancijom.

Ova ograničena garancija se ne primenjuje na (i) štetu koja nastane zbog nezgode, zloupotrebe, pogrešne upotrebe, nemara, pogrešne primene i upotrebe proizvoda koje nije proizvela kompanija P&G; (ii) štetu koja nastane zbog servisiranja koje je izvela bilo koja osoba koja ne pripada servisnom osoblju kompanije Braun ili ovlašćenom servisu kompanije Braun; (iii) proizvode i delove koji su modifikovani bez pismene dozvole kompanije P&G i (iv) štetu nastalu zbog upotrebe ili nemogućnosti upotrebe Oral-B stalka/nosača za pametni telefon, držača pametnog telefona za ogledalo ili putne torbice za punjenje («Dodatna oprema»).

2) Upotreba držača za pametni telefon

Oral-B dodatna oprema uključena u paket, napravljena je da bi vam omogućila prikladno pozicioniranje pametnog telefona

tokom korišćenja Oral-B aplikacije. Isprobajte različite položaje pametnog telefona u Oral-B držaču za pametne telefone pre upotrebe kako biste odredili najbolji položaj pametnog telefona u njemu. Vodite računa da položaje isprobate na način koji neće oštetiti pametni telefon u slučaju ispadanja iz stalka. Nemojte ga koristiti u automobilu.

OGRANIČENJE ODGOVORNOSTI

U MERI U KOJOJ TO DOZVOLJAVA VAŽEĆI ZAKON, KOMPANIJA P&G, NJENI DISTRIBUTERI I DOBAVLJAČI NI U KOM SLUČAJU NEĆE BITI ODGOVORNI VAMA ILI BILO KOJOJ TREĆOJ STRANI ZA DIREKTNU, INDIRECTNU, SLUČAJNU, POSLEDIČNU, POSEBNU ŠTETU ILI KAZNENU ODŠTETU BILO KOJE PRIRODE NASTALU ZBOG UPOTREBE ILI NEMOGUĆNOSTI UPOTREBE ORAL-B DODATNE OPREME, UKLJUČUJUĆI IZMEĐU OSTALOG POVREDE OSOBA, OŠTEĆENJE IMOVINE, GUBITAK VREDNOSTI BILO KOJIH PROIZVODA TREĆE STRANE KOJI SE KORISTE U ILI UZ ORAL-B DODATNU OPREMU ILI GUBITAK UPOTREBE ORAL-B DODATNE OPREME ILI BILO KOJIH PROIZVODA TREĆE STRANE KOJI SE KORISTE U ILI UZ ORAL-B DODATNU OPREMU, ČAK I AKO JE KOMPANIJA P&G OBAVEŠTENA O MOGUĆNOSTI TAKVE ŠTETE. BEZ OGRANIČENJA PRETHODNOG, RAZUMETE I SLAŽETE SE SA TIM DA KOMPANIJA P&G NE ODGOVARA ZA BILO KOJU ŠTETU ILI UNIŠTENJE ELEKTRONSKIH UREĐAJA POTROŠAČA ILI DRUGE LIČNE IMOVINE SADRŽANE U ILI IZVAN ORAL-B DODATNE OPREME ILI BILO KOJI GUBITAK PODATAKA SADRŽANIH U SPOMENUTIM UREĐAJIMA. ORAL-B NEĆE NI U KOM SLUČAJU NADOKNADITI ŠTETU VEĆU OD KONKRETNE CENE PO KOJOJ JE PROIZVOD KUPLJEN.

Informacije o zamenskim glavama četkice

Kupac nema pravo na opravku ili zamenu ako je šteta nastala tokom korišćenja punjive ručke s zamenskom glavom četkice koja nije Oral-B. Oral-B ne preporučuje upotrebu zamenskih glava četkice koje nisu Oral-B.

- Oral-B nema kontrolu nad kvalitetom zamenskih glava četkice koje nisu Oral-B.

Zato ne možemo osigurati učinkovitost čišćenja zamenskih glava četkice koje nisu Oral-B, kao što je komunicirano prilikom kupovine punjive ručke.

- Oral-B ne može osigurati dobro pristajanje zamenskih glava četkice koje nisu Oral-B.
- Oral-B ne može predvideti dugoročne

efekte korišćenja zamenskih glava četkice koje nisu Oral-B na ručki.

Sve Oral-B zamenske glave četkice imaju Oral-B logo i ispunjavaju visoke Oral-B standarde kvaliteta. Oral-B ne prodaje zamenske glave četkice ili ručke pod bilo kojim drugim imenom.

Rešavanje problema

Problem	Mogući razlog	Rešenje
APLIKACIJA		
Ručka ne radi (dobro) s Oral-B aplikacijom.	<ol style="list-style-type: none"> 1. Oral-B™ aplikacija je isključena.. 2. <i>Bluetooth</i> nije aktiviran na telefonu. 3. Radio odašiljanje je deaktivirano na dršci; radio displej je isključen (7) 4. <i>Bluetooth</i> konekcija s telefonom se izgubila. 5. Vaš telefon ne podržava <i>Bluetooth</i> 4.0 (ili noviju verziju)/ <i>Bluetooth</i> Smart. 6. Drška je uključena na punjač. 	<ol style="list-style-type: none"> 1. Pokrenite Oral-B™ aplikaciju. 2. Aktivirajte <i>Bluetooth</i> na telefonu (opisano u uputstvu za potrošače) 3. Aktivirajte radio odašiljanje simultano pritiskajući on/off (3) i mode dugme (4) 2 sekunde dok se radio displej (7) ne uključi 4. Uparite dršku i telefon ponovo preko aplikacije. Držite vaš telefon blizu kada koristite dršku. 5. Vaš pametni telefon mora da podržava verziju <i>Bluetooth</i> 4.0 (ili viša)/<i>Bluetooth</i> Smart, kako biste mogli da uparite dršku. Pogledajte na App Store^(SM) ili Google Play™ za spisak kompatibilnih pametnih telefona. 6. Radio odašiljanje je isključeno dok je drška na punjaču.
Vratite na fabrička podešavanja.	Potrebna je originalna aplikacija.	Pritisnite i držite on/off dugme (3) 10 sekundi dok indikator lampica ne krene da treperi simultano.
ELEKTRIČNA ČETKICA ZA ZUBE		
Drška četkice ne radi (tokom prve upotrebe)	Baterija je na niskom nivou napunjenosti; ne pali se svetlosni indikator.	Punite najmanje 30 minuta.

<p>1. Kratko prekidanje zvuka/ treperenje svetla svakih 30 sekundi ili nakon 2 minuta.</p> <p>2. Ne funkcioniše ni jedan tajmer mode.</p>	<p>1. «Profesionalni tajmer » ili «Dvominutni tajmer» je aktiviran</p> <p>2. Tajmer je modifikovan/ deaktiviran putem aplikacije.</p>	<p>1. Podesite tajmer na Dvominutni tajmer (zvuk koji se prekida/ svetlo treperi nakon 2 minuta); ili podesite vaš tajmer na Profesionalni tajmer (zvuk koji se prekida/ svetlo treperi nakon 30 sekundi). Pratite korake pod funkcijom «Timer setup».</p> <p>2. Koristite aplikaciju da promenite podešavanja ili vratite fabrička podešavanja (pogledajte App Trouble Shootings)</p>
<p>Drška se ne menja.</p>	<p>1. Baterija je na niskom nivou napunjenosti.</p> <p>2. Temperatura prostorije za punjenje baterije je izvan dozvoljenog opsega ($\leq 0^{\circ}\text{C}$ i $\geq 60^{\circ}\text{C}$).</p>	<p>1. Svetlosni indikator možda neće odmah početi da treperi; treba mu do 30 minuta.</p> <p>2. Preporučena temeperatura prostorije za punjenje je od 5°C do 35°C.</p>

Ova punjiva četkica za zube sadrži radio modul koji radi u opsegu frekvencije od 2.4 do 2.48 GHz, sa maksimalnom snagom od 1mW.

Ovim, Braun GmbH izjavljuje da je radio oprema tipa 3765, 3754, 3764, 3762 i 3767 usaglašena sa EU direktivom 2014/53/EU. Pun tekst evropske Deklaracije o usaglašenosti je dostupan na sledećoj internet adresi: www.oralb.com/ce.



Türkçe

Oral-B'ye hoş geldiniz!

Diş fırçasınızı kullanmadan önce lütfen bu talimatları okuyun ve ileride tekrar okumanız gerekebileceği için saklayın.

ÖNEMLİ

- Ürünün/kablonun/yedek parçaların hasar görüp görmediğini düzenli olarak kontrol edin. Hasarlı ya da çalışmayan üniteyi kullanmaya devam etmeyin. Eğer ürün/kablo/yedek parçalar hasarlıysa Oral-B / Braun Yetkili Servisine götürün. Ürünü onarmaya çalışmayın. Yangına, elektrik çarpmasına veya yaranmaya neden olabilir.
- Bu ürün 3 yaş ve altındaki çocukların kullanımı için tasarlanmamıştır. Diş fırçaları akllı, bedensel ve duyuşsal melekeleri zayıf çocuklar ve kişiler veya bilgi ve denetimi yetersiz kişiler cihazın güvenli kullanımı konusunda bilgi ve gözetim almışlarsa ve ortaya çıkabilecek tehlikeleri anlamışlarsa, fırçayı kullanabilirler.
- Temizlik ve bakım işlemleri çocuklar tarafından yapılmalıdır.
- Çocuklar cihazla oynamamalıdır.
- Ürünü sadece bu kılavuzda belirtilen kullanım amacı doğrultusunda kullanın. Üreticinin tavsiye etmediği eklentiler kullanmayın.

DİKKAT

- Şarjı akıllı fiş veya şarj seyahat çantasını suya sokmayın, lavaboya veya küvete düşebileceği bir yerde bulundurmayın. Suya düşmüş şarj cihazını elinizi suya sokarak çıkarmayın. Cihazı derhal prizden çekin.
- Bu cihaz değiştirilebilen pillere sahip değildir. Ürünü açmayın ve sökmeyin. Pillerin geri dönüşümü için lütfen yerel çevresel düzenlemelere göre atın. Gövdeyi açmak cihaza zarar verir ve garantiyi geçersiz kılar.
- Cihazı prizden çekerken kabloyu değil fiş tutup çekin. Cihazın fişine ıslak elle dokunmayın. Bu durumda elektrik çarpmasına yol açabilir.
- Herhangi bir diş veya ağız tedavisi görüyorsanız, ürünü kullanmadan önce diş hekiminize danışın.
- Bu diş fırçası kişiye özeldir ve diş hekimleri ya da kuruluşları tarafından birden fazla hastanın kullanımını için uygun değildir.
- Şarj ünitesini ve/veya özel kablo setini (akıllı fiş) entegre Güvenli Ekstra Düşük Voltaj güç kaynağı cihazınızla birlikte kullanın. Hiçbir bölgesini değiştirmeyin veya kurcalamayın aksi takdirde elektrik çarpmasına yol açabilir. Eğer şarj ünitesi/şarj seyahat çantası  492-5214 ile işaretliyse, sadece Braun/ Oral-B özel kablo setini (akıllı fiş) bu açıklamayla birlikte kullanın.
- Küçük parçalar çıkabilir, çocukların ulaşabileceği yerlerden uzak tutunuz.

Fırça başlığının kırılması yutmaya sebep olabilecek küçük parçalar ortaya çıkarabilir veya dişlere zarar verebilir. Bundan kaçınmak için:

- Her kullanımdan önce, fırça başlığının tam oturduğundan emin olun. Fırça başlığı tam oturmuyorsa, diş fırçasının kullanımını bırakın. Fırça başlığı olmadan asla kullanmayın.
- Diş fırçasının yere düşmesi durumunda fırça başlığı, gözle görülür bir hasar almasa bile, bir sonraki kullanımdan önce değiştirilmelidir.
- Fırça başlığını her 3 ayda bir ya da daha erken yıprandığında değiştirin.
- Her kullanımdan sonra fırça başlığını düzgün bir şekilde temizleyin («Temizleme önerileri» paragrafına bakınız). Düzgün bir şekilde temizlik diş fırçasının fonksiyonel

ömrünü ve güvenli kullanımını mümkün kılar.

Önemli Bilgiler

- Oral-B diş fırçasız akıllı telefonunuzla kullanılabilir (gerekli detayları «Diş fırçasız Akıllı telefonunuza bağlama» bölümünde bulabilirsiniz).
- Elektromanyetik etkileşim ve/veya uyumluluk sorunları yaşamamak için, diş fırça gövdenizin (5) sınırlı yerlerde, örneğin uçak veya özellikle hastanelerin özel bölgelerinde radyo yayını kapatın.
- Radyo yayını açma/kapama (3) ve mod butonuna (4) 2 saniye boyunca radyo yayını göstergesi (7) kapanana kadar eş zamanlı basın. Radyo yayını tekrar açmak için aynı prosedürü tekrar edin.
- Kalp pili olan kişiler diş fırçasını açırken her zaman 15 santimetre uzak tutmalıdır. Her ne zaman bir etkileşim hissederseniz, gövdenin radyo yayını kapatın.

İçerik

- 1 Fırça başlığı
- 2 Smart Ring
- 3 Açma/kapama butonu
- 4 Fırçalama modu butonu
- 5 Gövde
- 6 Fırçalama modu göstergesi
- 7 Radyo yayın göstergesi (Bluetooth® kablosuz teknolojisi ile)
- 8 Şarj seviye göstergesi
- 9 Şarj ünitesi

Aksesuarlar (modele göre):

- 10 Fırça başlık tutacağı
- 11 Koruyucu kapak ile fırça başlık bölmesi
- 12 Şarj seyahat çantası
- 12a Şarj gösterge ışığı
- 12b USB girişi
- 12c Akıllı fiş girişi
- 12d İç kapak (akıllı telefon tutacağı ile)
- 12e Çıkarılabilir içlik
- 13 Akıllı fiş (güç kaynağı)
- 14 Akıllı telefon tutacağı
- 14a Tutuç halkası
- 14b Kaldıraç kolu
- 14c Açma kulağı
- 14d Vakum ağzı
- 15 Akıllı telefon tutacağı (ayakta)
- 16 Çanta
- 17 Seyahat çantası
- 18 Şarj çantası

Not: İçerik satın alınan modele göre değişiklik gösterebilir.

Teknik özellikler

Voltaj özellikleri için lütfen cihazın altına bakın.

Ses seviyesi: 68 dB (A)

Şarj etme ve İşlem bilgisi

Diş fırçasız su geçirmez gövdeye, güvenli elektrik devrelerine sahiptir ve banyoda kullanılmak üzere tasarlanmıştır.

- Diş fırçasız kullanmaya hemen başlayabilirsiniz veya kısaca prize takılı şarj ünitesine (9) yerleştirerek şarj edebilirsiniz. Not: Eğer pil bitmişse (şarj olurken şarj seviye göstergesindeki (8) ışık yanmaz veya açma/kapama butonuna (3) basıldığında reaksiyon göstermezse), en az 30 dakika boyunca şarj edin.
- Şarj seviyesi şarj seviye ekranında gösterilir (8). Yanıp sönen ışıklar pilin şarj olduğunu gösterir (resim ①); tamamen şarj olduğunda, ışık sönecektir. Tam şarj genellikle 12 saat sürer ve 2 hafta normal fırçalama imkanı sunar (Günde iki kez, 2 dakika).
- Not: Az şarj seviyesinde, ışıklar hemen yanıp sönmeyebilir; yanıp sönmesi 30 dakika sürebilir.
- Eğer pil bitmek üzere ise, şarj seviye göstergesinde kırmızı ışık yanar ve motor hızını düşürür. Pil bittiği takdirde motor durur; tek seferlik kullanım için 30 dakikalık bir şarj süresi gerekmektedir.
- Pilin her zaman dolu olması için fırça gövdesini prize takılı şarj ünitesinin üzerinde bırakabilirsiniz; cihazın aşırı şarj olması önlenmiştir. Not: İdeal pil bakımı için gövdeyi oda derecesinde muhafaza edin. **Dikkat:** Gövdeyi 50 °C fazlasına maruz bırakmayınız.

Fırçanın kullanımı

Fırçalama yöntemi

Fırça başlığını ıslatıp istediğiniz bir diş macununu sürün. Diş macununun çevreye saçılmaması için fırçayı çalıştırmadan önce fırça başlığını dişlerinize götürün (resim ②).

Oral-B salınım-dönme hareketi yapan fırça başlıklarından birini kullanıyorsanız, fırçayı yavaşça dişten dişe geçirin ve her bir diş yüzeyinde birkaç saniye bekleyin (resim ③).

Oral-B «TriZone» fırça başlığını kullanıyorsanız, fırçayı dişlerinize diş eti çizgisine göre hafif bir açı yapacak şekilde tutun.

Fazla bastırmadan öne ve arkaya hareketlerle manuel bir diş fırçası kullanıyormuş gibi fırçalayın.

Tüm fırça başlıklarını kullanırken fırçalamaya diş yüzeylerden başlayın, iç yüzeylerle devam edin ve son olarak çiğneme yüzeyini fırçalayın.

Ağzınızın dört bölgesini de eşit olarak fırçalayın. Size uygun fırçalama tekniğini öğrenmek için diş hekiminize de başvurabilirsiniz (resim ③).

Herhangi bir şarj edilebilir diş fırçasını kullanmaya başladığınız ilk günlerde diş etleriniz biraz kanayabilir. Kanama genellikle birkaç gün sonra durur. Kanamanın iki haftayı aşması halinde lütfen diş hekiminize başvurun. Eğer diş ve/veya diş etleriniz hassassa, Oral-B «Hassas» modu (modele göre değişir) kullanmanızı önerir (Oral-B «Sensitive» fırça başlığıyla birlikte).

Smart Ring özellikleri

Diş fırmanız farklı ışıklı çeşitli özelliğe sahip Smart Ring (2) ile donatılmıştır: Beyaz (saptanmış) = İşlem ve görsel zaman ölçüm ışığı (Oral-B™ app ayarları sayesinde tek bir renk seçin)

Kırmızı = Basınç sensör ışığı

Mavi = Bluetooth® eşleşme göstergesi

Süre Ölçer

«Profesyonel» veya «2-Dakika» süre ölçer arasında seçim yapabilirsiniz.

«2-Dakikalık» süre ölçer uzun aralıklarla ses çıkarır ve Smart Ring (2) de ışık yanıp söner ve 2 dakikalık profesyonel fırçalama süresinin bittiğini bildirir.

«Profesyonel» süre ölçer 30 saniyelik kısa aralıklarla çıkan ses ağzınızın dört bölümünü de eşit bir şekilde fırçalamanızı hatırlatır ve Smart Ring de ışık yanıp söner (resim ③). Uzun aralıklarla çıkan ses ve yanıp sönen ışık tavsiye edilen 2 dakikalık profesyonel fırçalama süresinin bittiğini bildirir.

Fırçalama sırasında fırça kısa süreyle kapatılırsa, geçen süre hafızada kalır. Fırça 30 saniyeden fazla kapalı kalırsa hafıza silinir,

hemen duraklama ya da gövdeyi prize takılı şarja yerleştirirken mod butonuna (4) basın. Not: Özel Oral-B™ app özelliklerini kullanırken, görsel süre ölçer ışığı kapalı olabilir.

Süre ölçer ayarları:

Diş fırmanız «Profesyonel» süre ölçer aktif bir şekilde gelir.

Bunu değiştirmek için, mod butonu (4) 2 saniyelikli basılı tutun. Açma/kapama butonuna (3) basarak süreler arasında geçiş yapın. Mod butonuna basarak onaylayın.

- 2 LED «2-Dakika» zaman ölçer göstergesidir
- 4 LED «Profesyonel» zaman ölçer göstergesidir

Not: Ayrıca Oral-B™ app ile de zaman ölçer özelliklerini ayarlayıp/geliştirebilirsiniz.

Basınç sensörü

Eğer çok fazla baskı uygularsanız, size baskıyı azaltmanız için Smart Ring (2) kırmızı yanarak hatırlatma yapar. Ayrıca fırça başlığının titreşimi durur ve fırça başlığının salınım hareketi yavaşlar («Temizleme Modu», «Pro Temizleme» ve «Hassas» mod) (resim ③).

Belirli aralıklarla basınç sensörünü kullanım sırasında fırça başlığını hafifçe bastırarak kontrol edin.

Fırçalama modları (modele göre değişir)

Fırmanızda farklı modlar vardır ve gövdedeki fırçalama mod göstergesi (6) da gösterilir («Günlük Temizleme» modu göstergede yer almaz):

- | | |
|--------------------|---|
| «Günlük Temizleme» | – Günlük ağız temizliği için standart mod |
| «Pro Temizleme» | – Olağanüstü bir temizleme hissi (yüksek frekans ile çalışan) |
| «Hassas» | – Hassas bölgeleri nazik bir şekilde derinlemesine temizler |
| «3D Beyazlık» | – Ara sıra ya da günlük parlatma için |
| «Diş eti Bakımı» | – Diş etlerine nazikçe masaj yapar |
| «Dil Temizleme» | – Ara sıra ya da günlük dil temizleme için |

«Dil Temizleme» modundayken, «Hassas» fırça başlığını kullanmanızı öneririz. Dilinizi

diş macunlu ya da macunsuz fırçalayabilirsiniz. Dilinizin her bölgesini sistematik olarak nazik hareketler ile fırçalayınız. Tavsiye edilen fırçalama süresi 20 saniyedir; Smart Ring göstergesinde yanıp sönen ışık vardır.

Diş fırçasız otomatik olarak en son seçtiğiniz moddan başlar. Modlar arası geçiş yapmak için, mod butonuna fırçayı kullanırken basınız (resim 4). Herhangi bir moddan «Günlük Temizleme» moduna geri dönüş yapmak için, mod butonuna (4) basılı tutun.

Not: Ayrıca Oral-B™ app ile de zaman ölçer özelliklerini ayarlayıp/geliştirebilirsiniz.

Fırça başlıkları

Oral-B size Oral-B şarj edilebilir diş fırçasıyla uyumlu fırça başlığı çeşitleri sunar.

Oral-B salınım-dönme hareketi yapan fırça başlıklarımız tam bir temizlik için diş üzerinde tek tek kullanılabilir.



Oral-B CrossAction fırça başlığı
En gelişmiş fırça başlığımız. Tam bir temizlik için açılanmış fırça kılları. Plağı temizler ve uzaklaştırır.

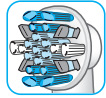

Oral-B FlossAction fırça başlığı
Mikro titreşim özelliği ile diş aralarına girerek diş plağını daha iyi uzaklaştırır.



Oral-B 3D White fırça başlığı
Doğal beyazlık için özel parlatma özelliği.
Oral-B «3D White» fırça başlığı 12 yaş altı çocukların kullanımını için tasarlanmamıştır.

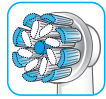

Oral-B Sensi Ultra-İnce fırça başlığı
Normal kıllar yüzeyleri temizlerken, ultra-ince kıllar da nazikçe diş eti fırçalama deneyimi sağlar.

Bir çok Oral-B fırça başlığında ne zaman değiştirilmesi gerektiğini gösteren mavi INDICATOR® kıllar vardır. Dişler günde iki kez

iki dakika süreyle fırçalandığında, kılların mavi rengi yaklaşık 3 ay içinde yarıya kadar solar, bu da fırça başlığının değiştirilmesi gerektiğini gösterir. Renk solmadan fırça kılları ayrılıyorsa, dişlerinize çok fazla basınç uygulanıyor olabilirsiniz.

Dişlerinizde tel varsa Oral-B «FlossAction» veya Oral-B «3D White» fırça başlıklarını kullanmanızı önermiyoruz. Teller ve aparatların çevresini temizlemek üzere özel olarak tasarlanmış Oral-B «Ortho» fırça başlığını kullanabilirsiniz.

Akıllı Telefonunuzu fırçanıza bağlama

Oral-B™ App iOS ve Android işletim sistemlerine uygundur. Ücretsiz olarak App Store^(SM) veya Google Play™™'den indirebilirsiniz. Uygulamada «pozisyon belirleme» özelliğiyle birlikte, gövdede sensör vardır, size hangi bölgeleri ne kadar süreyle fırçalamanıza yardımcı olur böylece hiçbir bölgeyi kaçırmazsınız. Akıllı telefon tutacağınızla birlikte kullanın (Detaylar için «Aksesuarlar – Akıllı Telefon Tutacağı»).

Üstelik, Oral-B™ App size fırçalama işleminizi gösterme ve fırça ayarlarınızı uyarlamanızı sağlar (daha fazla özellikleri görmek için Oral-B™ App talimatına bakınız).

- Oral-B™ App'i çalıştırın. App size *Bluetooth* eşleşme sürecinde yol gösterecektir.
Not: Oral-B™ App işlevselliği eğer *Bluetooth* kablosuz teknolojisi aktif değil ise kısıtlıdır (gerekli talimatlar için lütfen akıllı telefon kullanım kılavuzuna bakınız).
- App talimatları akıllı telefonunuzda gösterilecektir.
- Eğer *Bluetooth* kablosuz teknolojisi gövdede aktif ise, radyo yayın göstergesinde (7) *Bluetooth* sembolü gözükür. Gövde eşleştiğinde, Smart Ring (2) kısa bir süreliğine yanıp söner.
- Akıllı telefonunuzu gövdeyle beraber kullanırken yakın mesafede tutun (5m mesafeli). Akıllı telefonunuzu kuru bir yere yerleştirdiğinizden emin olun.
- Akıllı telefon tutacağı ayakta (15) (modele göre değişir) kullanırken akıllı telefonunuzu tutar. Kullanmadan önce, telefonunuzun oturduğundan ve sabit durduğundan emin olun (resim D).

Not: Akıllı telefonunuzun gövdeyle eşleşebilmesi için *Bluetooth* 4.0 (ya da daha yüksek)/*Bluetooth* Akıllı versiyonunu desteklemelidir. Uyumlu telefonlar App Store^(SM) veya Google PlayTM'de listelenmiştir.

Dikkat: Akıllı telefonunuzun kullanma kılavuzuna göre telefonunuzun/şarjınızın banyoda kullanıma elverişli olup olmadığını kontrol edin.

Oral-BTM App'in ülkeniz için uygunluğunu www.oralbappavailability.co.uk sitesinden kontrol edebilirsiniz.

Temizleme önerileri

Fırçaladıktan sonra fırça başlığını akan suyun altında çalışır vaziyette çalkalayın. Gövdeyi kapatın ve fırça başlığını çıkarın. Gövde ve fırça başlığını ayrı ayrı temizleyin; yeniden takmadan önce kurulayın. Temizlikten önce şarj ünitesinin fişten çekin. Fırça başlık tutacağı (10), koruyucu kapak ile fırça başlık bölümü (11) ve akıllı telefon tutacağı ayakta (15) bulaşık makinesinde yıkanabilir. Sadece nemli bir bezle temizleyin: şarj ünitesi (9), şarj çantası (18), şarj seyahat çantası (12), seyahat çantası (17), akıllı fiş (13), akıllı telefon tutacağı (14) (resim ⑤).

Aksesuarlar (modele göre)

Akıllı Telefon Tutacağı

- Her kullanımdan önce, ayna, vakum ağzı (14d) ve tutaç halkası (14a) her zaman kuru olduğundan emin olun (resim C1). Vakum ağzı ve aynayı temizlemek için tüy bırakmayan bir bezle silin. Özellikle vakum ağzı ve aynanın her türlü kirden (örneğin saç, toz, yağ, tüy, kir vs.) arındığından emin olun.
- Akıllı telefon tutacağını (14) gerekli basımla, aynanın orta ve burun seviyesinde yerleştirin. Daha sonra tutacağı dikkatli bir şekilde kaldıraç kolunu (14b) dikkatlice aynaya ve iyice yerleşene kadar bastırın (resim C2).
- Not: Güvenli ve doğru işlem için sadece aynaya yapıştırın. Sadece banyoda kullanılmak içindir. Arabalarda kullanmayınız.
- Her zaman akıllı telefonunuzu koymadan önce akıllı telefon tutacağınızın güvenli bir şekilde aynaya yerleştirildiğinden emin olun. Akıllı telefonu (resimdeki gibi) yanla-

masına tutaç halka (14a) arasına, telefonunuzu bir halkaya bastırarak ve diğerini yana iterek yerleştirin (resim C3). Aynı işleme telefonunuzu çıkarırken yapın.

- Doğru pozisyonu ayarlayana kadar tutacı çevirin (resim C4).
- İşlem bittikten sonra telefonunuzu tutaktan çıkarın. Akıllı telefon tutacağını dikkatlice kaldıraç kolunu çevirerek çıkartın (resim C5 1./2.). Akıllı telefon tutacağını her kullanımda yeniden yapıştırın.
- Akıllı telefon tutacağı sadece nemli tüy bırakmayan bir bezle temizlenmelidir (resim ⑤). Cam temizleyici, alkol veya buna benzer ürünler kullanabilirsiniz (silikon yağı içeren ürünler kullanmayınız). Temizledikten sonra yüzeyin kuru ve kirden arınmış olduğundan emin olunuz. Temiz ve kuru yerde saklayınız. Kullanmıyorsanız akıllı telefonunuzu daima tutaktan çıkartın.

Not: Kullanım için gerekli boyut: minimum 58mm, maksimum 83mm.

Dikkat: Küçük parçalar çıkabilir, çocukların ulaşabileceği yerlerden uzak tutunuz.

Akıllı telefonunuzun kullanma kılavuzuna göre telefonunuzun/şarjınızın banyoda kullanıma elverişli olup olmadığını kontrol edin.

Şarj Seyahat Çantası

- Gövdeyi (5) şarj etmek için şarj seyahat çantasındaki (12) pime yerleştirin ve size sağlanan ekstra akıllı fişi (13) prize takın. Akıllı fiş bütün dünya çapında voltaj aralıklarında kullanılabilir (100 -240V).
- Şarj seyahat çantasındaki yanıp sönen ışık (12a) gövdenin şarj olduğunu gösterir. Gövde tamamen şarj olduğunda ışık sönecektir. Tam şarj genellikle 12 saat sürer (resim B1).
- Not: Seyahat çantanızı şarj ederken elektrikli cihazınızı şarj etmek için USB girişini (12b) kullanabilirsiniz. Gövde sadece akıllı fiş (13) (12c) ile şarj olabilir, USB girişinden şarj olmaz.
- Seyahat çantanızın iç kapağında akıllı telefon tutacağı (12d) vardır, böylece kullanırken (resim B2) akıllı telefonunuzu kullanabilirsiniz. Kullanmadan önce, telefonunuz oturduğundan ve sabit durduğundan emin olun.

- Seyahat çantasındaki çıkarılabilir içlik (resim B3) (12e) bulaşık makinesinde yıkanabilir (resim ⑤). Dış kapak sadece nemli bir bezle temizlenmelidir. Tekrar birleştirmeden önce seyahat çantasının parçalarının tamamen kuru olduğundan ve diş fırçasının/fırça başlıklarının seyahat çantasına konulmadan evvel kuru olduğundan emin olunuz.

Not: Seyahat çantasındaki lekeleri hemen temizleyin. Şarj seyahat çantanızı temiz ve kuru yerde saklayınız.

Akıllı telefonunuzun kullanma kılavuzuna göre telefonunuzun/şarjınızın banyoda kullanıma elverişli olup olmadığını kontrol edin.

Çanta/Şarj Çantası /Seyahat Çantası

Diş fırçasını/fırça başlıklarını seyahat çantasında (17) temiz ve kuru bir şekilde muhafaza ediniz ve çantanın (16) içine yerleştiriniz (resim E).

Şarj ünitesini şarj çantasında (18) (resim F) muhafaza ediniz. Yüzeydeki lekeleri hemen temizleyin. Çanta elde ılık suyla (30 °C – 40 °C) yıkanmalıdır.

Seyahat çantası ve şarj çantası nemli bir bezle temizlenmelidir (resim ⑤). Temiz ve kuru yerde saklayınız.

Haber vermeksizin değişiklik yapılabilir.

Çevre Bilgisi

Üründe piller ve/veya geri dönüştürülebilir elektrikli atık bulunmaktadır. Çevrenin korunması adına, bu ürünü kullanım ömrünün sonunda evsel atıklarla birlikte çöpe atmayın. Cihazın geri dönüştürülmesi için ülkenizdeki elektronik atık toplayan noktalara götürün.



Garanti

Ürün, satın alma tarihinden itibaren 2 yıl süreyle garanti altındadır. Garanti süresi içinde, ürünün malzeme ve işçilikten kaynaklanan kusurları, kararı üreticinin tasarrufunda olmak kaydıyla ürünün onarımı veya tümüyle değiştirilmesi yoluyla ücretsiz olarak giderilecektir.

Bu garanti, cihazın Braun veya yetkili dağıtıcısı tarafından satışa sunulduğu tüm ülke-

lerde geçerlidir. Hatalı kullanımdan kaynaklanan hasarlar, olağan yıpranma, özellikle fırça başlığının olağan yıpranması ve cihazın değeri ya da işlevişi üzerinde kayda değer etkilere yol açmayan kusurlar garanti kapsamında değildir.

Yetkisiz kişilerce ürüne müdahale edilmesi veya orijinal Braun parçalarının kullanılması garantiyi geçersiz kılar. Bu ürün *Bluetooth* Akıllı radyo modülü ile donatılmıştır. *Bluetooth* Akıllı bağlantının belirli akıllı telefonlara bağlantı hatası eğer *Bluetooth* radyo modül aparatın bozulmasından kaynaklı bir sorunu yok ise, garanti kapsamına girmez.

Bluetooth aletleri üreticiler tarafından garanti altındadır Oral-B tarafından değil. Oral-B cihaz üreticilerini etkileyemez veya tavsiyelerde bulunamaz ve bu yüzden Oral-B *Bluetooth* sistemi ile uyumlu cihazların sorumluluğunu almaz.

Oral-B herhangi bir duyuru olmadan teknik düzenlemeler veya cihazın özelliklerindeki sistem uygulamalarındaki değişiklik, arayüz ve menü yapısında Oral-B sistem işlevi için gerekli görürse yapma hakkına sahiptir.

Garanti süresince hizmet almak için cihazın tümünü satış fişinizle birlikte bir Oral-B Braun Yetkili Servisine teslim ediniz.

Bilgi

Bluetooth® radyo modül

Bluetooth cihazının işlevi için gereken bütün unsurların ilmasına rağmen, Oral-B %100 bağlantı ve ilerideki işlemlerin sürekliliğini temin etmez.

İşlem performansı ve bağlantı güvenilirliği her bir *Bluetooth* cihazının, yazılım versiyonunun ve cihazdaki işletim sistemi ve şirket günlük düzenlemelerine bağlı.

Bluetooth cihazlarının Oral-B diş fırçalarınıyla iletişimi ve işlevi *Bluetooth* standartlarına harfiyen uygular.

Yine de cihaz üreticiler bu standartları uygulamada başarısız olurlarsa, *Bluetooth* uyumluluk ve özellik tehlikeye girer ve kullanıcılar ilerleyen zamanda işlevsel sorun yaşarlar. Lütfen *Bluetooth* yazılımının cihazı etkilediğinden, uyumluluk ve işlevini etkileyebileceğini unutmayınız.

1) Garanti – İstisnalar ve Sınırlamalar

Bu sınırlı garanti sadece Procter & Gamble Şirketi tarafından üretilen yeni ürünler için geçerlidir. İştirakler veya Bağlı Kuruluşlar («P&G») Braun / Oral-B markaları, ticari ismi veya ayrıca eklenen logo tarafından tanımlanmış. Bu sınırlı garanti donanım ve yazılım dahil P&G olmayan ürünler için geçerli değildir. P&G herhangi bir program, data veya başka bilgilerin ürünün bünyesinde bulunan medyada kayıtlı veya P&G olmayan ürünün hasarından ya da kaybindan bu sınırlı garanti içerisinde sorumlu değildir. Programların, dataların veya başka bilgilerin düzeltilmesi veya yeniden yüklenmesini bu sınırlı garanti kapsamında değildir.

Bu sınırlı garanti (i) kaza, suistimal, hatalı kullanım, ihmal, yanlış uygulama, veya P&G olmayan ürün; (ii) Braun veya Braun yetkili servis dışında alınan hizmetlerden kaynaklanan hatalar; (iii) P&G'nin yazılı izni olmadan değiştirilen ürün veya parça ve (iv) Oral-B Akıllı telefon standı/diski, Akıllı telefon ayna tutacağı veya şarjlı seyahat çantası'nın («Aksesuarlar») hatalı kullanımı yüzünden kaynaklanan sorunları kapsamaz.

2) Akıllı telefon tutacağını kullanma

Pakette içeren Oral-B Aksesuarları Oral-B app'i kullanırken akıllı telefonunuzu rahat bir şekilde pozisyon verebilmemiz için tasarlanmıştır. Akıllı telefonunuz ile Oral-B akıllı telefon tutacağında çeşitli yönler deneyerek tutaktaki en uygun pozisyonu deneyebilirsiniz. Akıllı telefonunuzun yerinden düşerse zarar görmeyecek şekilde denediğinize emin olun. Araçlarda kullanmayınız.

SORUMLULUĞUN SINIRLANDIRILMASI

YÜRÜRLÜKTEKİ GENİŞLETİLMİŞ İZİNLI HUKUKA GÖRE, DİREKT, DİREKT OLMAYAN, TESADÜF, ÖNEMLİ, ÖZEL, ÖRNEK NİTELİĞİNDE OLAN CEZA GEREKTİREN VEYA BUNLARA BAĞLI HASARLARDAN, NE OLURSA OLSUN, KULLANIMDAN VEYA ORAL-B AKSESUARLARINI HATALI KULLANIMDAN, AYRICA SINIRLAMA OLMADAN, İNSANA VE MALA GELEBİLECEK ZARARLAR, DEĞERİ DÜŞÜREN VE HERHANGİ 3. BAŞKA ORAL-B İLE KULLANILAN ÜRÜNDEN VEYA ORAL-B AKSESUARLARIN KULLANIM KAYBI VEYA 3. BAŞKA ORAL-B AKSESUARLARIYLA KULLANILAN ÜRÜN, P&G OLASI ZARARLARDAN UYARMIS OLSA BİLE, HİÇBİR DURUMDA

P&G, P&G DAĞITIM KANALLARI VE TEDARİKÇİLERİ VEYA HERHANGİ 3. KİŞİLER VE ARAÇILAR ORAL-B AKSESUARLARIYLA İLGİLİ OLARAK SORUMLULUK KABUL ETMEZ. YUKARIDA GEÇENLERİ GÖZ ARDI ETMEKSİZİN, TÜKETİCİNİN ELEKTRONİK CİHAZLARINA VEYA BAŞKA ÖZEL EŞYASINA ORAL-B AKSESUARLARIN İÇİNDE DAHİL OLSUN VEYA OLMASIN VEYA DAHA ÖNCE BELİRTİLEN CİHAZLARDAKİ DATA KAYBINDAN ZARAR GÖRMESİNDEN P&G'NİN SORUMLU OLMADIĞINI ANLAYIP KABUL EDERSİNİZ. HİÇBİR DURUMDA ORAL-B ÜRÜN FİYATINI OLUŞABİLECEK DURUMLARA GÖRE GERİ ÖDEMİZ VEYA DEĞİŞTİRMEZ.

Yedek Fırça Başlıklarının Garantisi

Hasarın Oral-B markalı olmayan yedek fırça başlıklarından kaynaklandığının tespit edilmesi durumunda Oral-B garantisi geçersiz kalacaktır.

Oral-B, Oral-B markalı olmayan fırça başlıklarının kullanımını önermez.

- Oral-B, Oral-B markalı olmayan yedek fırça başlıklarının kalitesi hakkında garanti temin edemez. Bu nedenle, Oral-B markalı olmayan yedek fırça başlıklarının temizleme performansını garanti edemez.
- Oral-B, Oral-B markalı olmayan yedek fırça başlıklarının fırça gövdesine tam oturacağını garanti edemez.
- Oral-B, Oral-B markalı olmayan yedek fırça başlıklarının uzun süre kullanımının fırçayı nasıl etkileyeceğini öngöremez.

Tüm Oral-B yedek fırça başlıklarında Oral-B logosu bulunur ve bunlar Oral-B'nin yüksek kalite standartlarına uygundur. Oral-B, herhangi bir başka marka adı altında fırça başlığı ya da yedek fırça başlığı satmamaktadır.

Üretim Yeri: Almanya

AEEE Yönetmeliğine Uygundur.

Üretici firma ve CE uygunluk değerlendirme kuruluşu:

Braun GmbH Frankfurter Strasse 145
61476 Kronberg / Germany

İthalatçı Firma: Procter & Gamble Satış ve Dağıtım Ltd. Şti. Nida Kule – Kuzey, Barbaros Mahallesi Begonya Sokak No:3 34746 Ataşehir, İstanbul tarafından ithal edilmiştir. P&G Tüketicili ilişkileri: 08502200911 www.pg.com.tr

TÜKETİCİNİN HAKLARI:

Malın ayıplı olduğunun anlaşılması durumunda tüketici, 6502 sayılı Tüketicinin Korunması Hakkında Kanununun 11 inci maddesinde yer alan;

a) Sözleşmeden dönme, b) Satış bedelinden indirim isteme, c) Ücretsiz onarılmasını isteme, ç) Satılanın ayıpsız bir misli ile değiştirilmesini isteme, seçicilik haklarından birini kullanabilir.

Tüketici; şikâyet ve itirazları konusundaki başvurularını Tüketici Mahkemelerine ve Tüketici Hakem Heyetlerine yapabilir. Braun Servis İstasyonları listemize internet sitemizden veya Tüketici Hizmetleri Merkezimizi arayarak ulaşabilirsiniz. www.braun.com/tr

SATICI FİRMA

Unvan:

Adres:

Tel, Faks:

e-posta:

Kaşe ve İmza:

Fatura Tarihi ve Sayısı:

Teslim Yeri ve Tarihi:

Problem Giderme

Problem	Olası çözüm	Çare
APP		
Gövde Oral-B™ App ile (düzgün) çalışmıyor.	<ol style="list-style-type: none">1. Oral-B™ App kapalı.2. <i>Bluetooth</i> bağlantısı akıllı telefonda aktif değil.3. Radyo yayını gövde de kapalı; radyo yayın göstergesi (7) kapalı.4. Akıllı telefon ile <i>Bluetooth</i> bağlantısı kopmuş olabilir.5. Akıllı telefonunuz <i>Bluetooth</i> 4.0 (daha yüksek)/<i>Bluetooth</i> Smart kullanımını desteklemiyor.6. Gövde prize takılı şarj aletinde olabilir.	<ol style="list-style-type: none">1. Oral-B™ App açın.2. <i>Bluetooth</i> bağlantısını akıllı telefonunuzdan açın (burada anlatıldığı gibi).3. Radyo yayını açma/kapama (3) ve mod butonuna (4) 2 saniye boyunca radyo yayın göstergesi (7) açılana kadar basın.4. App ayarlarına göre gövdeyle akıllı telefonunuzu tekrardan eşleştirin. Akıllı telefonu gövdeyi kullanırken yakın tutun.5. Akıllı telefonunuz <i>Bluetooth</i> 4.0 (yada yüksek)/<i>Bluetooth</i> Smart destekli olmalıdır. Uygun akıllı telefonları App Store^(SM) veya Google Play™'den görebilirsiniz.6. Radyo yayını gövde şarj olurken aktif değildir.
Fabrika ayarlarına geri dönün.	Orijinal app işlevselliği arandığında.	Bütün indikatör ışıkları iki kez yanıp sönene kadar açma/kapama butonunu (3) 10 saniye boyunca basılı tutun.

DİŐ FİRÇASI		
Gövde çalıŐmıyor (ilk kullanımda).	Pil seviyesi çok düşük; ıŐıklar yanmıyor.	En az 30 dakika boyunca Őarj edin.
<ol style="list-style-type: none"> Her 30 saniye veya 2 dakika bittikten sonra kısa sesler/yanıp sönmeler. Gövde süre ölçer ile çalıŐmıyor. 	<ol style="list-style-type: none"> «Profesyonel» ya da «2-Dakika süre ölçer» aktif. Ölçer App tarafından deđiŐtirilmiŐ/deaktive edilmiŐ. 	<ol style="list-style-type: none"> Süre ölçeri 2-Dakika süre ölçer (2 dakika sonra kısa kısa sesler/yanıp sönen ıŐıklar); veya süre ölçeri Profesyonel süre ölçere göre ayarlayın (30 saniyede bir kısa kısa sesler/yanıp sönen ıŐıklar). «Süre Ölçer» ayarından bakabilirsiniz. App kullanarak süre ölçeri deđiŐtirin veya fabrika ayarlarına geri dönün (App Sorun Çözme bölümüne bakınız).
Gövde Őarj olmuyor.	<ol style="list-style-type: none"> Pil seviyesi çok düşük. Őarj için geçerli çevre sıcaklıđı ($\leq 0^{\circ}\text{C}$ ve $\geq 60^{\circ}\text{C}$). 	<ol style="list-style-type: none"> Őarj ıŐıklarının yanması 30 dakikayı bulabilir. Őarj için önerilen çevre sıcaklıđı 5°C ile 35°C.

Bu Őarj edilebilir diŐ fırçası 2.4 ve 2.48 GHz arası ve maksimum 1mW gücünde çalıŐan radyo modülü içerir.

Burada, Braun GmbH radyo donanım tipleri 3765, 3754, 3764, 3762 ve 3767'nin 2014/53/EU Yönergesiyle uyumlu olduđunu beyan ediyor. EU'nun uygunluk yönergesinin tamamını aŐađıdaki internet adresinden bulabilirsiniz: www.oralb.com/ce.



România Moldova

Bun venit în universul Oral-B!

Înainte de a folosi această periuță, vă rugăm, citiți instrucțiunile și păstrați acest manual de utilizare.

IMPORTANT

- Verificați periodic starea produsului în ansamblul său / cablurile / accesoriile. Dacă produsul / cablurile / accesoriile sunt deteriorate, duceți-l la un service Oral-B. Nu modificați și nu reparați produsul. Puteți produce un incendiu, șoc electric sau vă puteți răni.
- Acest produs nu e destinat copiilor cu vârsta mai mică de 3 ani. Copiii și persoanele cu dizabilități fizice, senzoriale sau mentale și persoanele care nu sunt familiarizate cu produsul pot folosi periuța de dinți, dar supravegheați sau instruiți cum să o folosească în siguranță și să prevină posibilele pericole.
- Curățarea și întreținerea nu trebuie făcute de copii.
- Copiii nu trebuie să se joace cu produsul.
- Folosiți produsul doar în scopul descris în manualul de folosire. Nu folosiți accesorii care nu sunt recomandate de producător.

AVERTIZARE

- Nu puneți încărcătorul, priză Smart de încărcare sau cutia voiaj cu sistem de

încărcare în apă sau în alte lichide și nu le țineți în locuri de unde ar putea cădea în chiuvetă sau în cadă. Dacă a căzut, nu încercați să-l scoateți din apă. Deconectați-l imediat de la priză.

- Acest aparat conține baterii care nu pot fi înlocuite. Nu dezasamblați produsul. Pentru reciclarea bateriei vă rugăm să acționați conform prevederilor legale din țara dvs. Dezasamblarea mânerului va distruge produsul și va duce la pierderea garanției acestuia.
- Atunci când îl scoateți din priză, trageți întotdeauna ștecărul și nu cablul de alimentare. Nu atingeți cablul de alimentare dacă aveți mâinile ude. Vă puteți electrocuta.
- Dacă efectuați un tratament pentru orice afecțiune a cavității bucale, consultați medicul dentist înainte de utilizare.
- Această periuță de dinți este un dispozitiv de îngrijire personală și nu este destinată utilizării de către mai mulți pacienți într-o clinică sau instituție dentară.
- Utilizați doar încărcătorul și/sau setul special de cabluri (ștecăr adaptor) cu alimentare de siguranță la tensiune foarte scăzută furnizat împreună cu aparatul dumneavoastră. Nu schimbați și nu manipulați nicio parte a acestuia, în caz contrar existând riscul de electrocutare. În cazul în care suportul de încărcare/carcasa de încărcare de voiaj sunt marcate cu  C 492-5214, utilizați doar setul special de cabluri Braun/Oral-B (ștecăr adaptor) cu această identificare.
- Se pot desprinde părți mici, nu-l lăsați la îndemâna copiilor.

Pentru a evita ruperea capătului de periaj, care poate constitui un pericol de sufocare din cauza părților mici sau poate deteriora dinții:

- Înainte de fiecare utilizare asigurați-vă că fixați bine capătul de periaj. Opritiți utilizarea periuței de dinți în cazul în care capătul de periaj nu se mai fixează bine. Nu utilizați niciodată fără un capăt de periaj.
- Dacă periuța de dinți a fost scăpată pe jos, capătul de periaj trebuie înlocuit înaintea următoarei utilizări, chiar dacă nu se observă nicio defecțiune.
- Înlocuiți capătul de periaj la fiecare 3 luni sau mai devreme, dacă este vizibil uzat.

- Curățați bine capătul de periaj după fiecare utilizare (vezi paragraful «Recomandări privind curățarea»). Curățarea corespunzătoare asigură utilizarea în siguranță și funcționarea bună a periutei de dinți.

Informații importante

- Periuța Oral-B poate fi folosită cu smartphone-ul dvs (veți găsi mai multe detalii la capitolul «Cum să vă conectați periuta la smartphone»).
- Pentru a evita interferențele și/sau conflictele de compatibilitate, dezactivați transmisia radio a mânerului periutei (5) înainte de a-l folosi într-un mediu restricționat, cum ar fi avioanele sau zonele marcate special din spitale.
- Dezactivați transmisia radio apăsând simultan pe butonul pornire/oprire (3) și pe cel de schimbare moduri timp de 2 secunde până când ecranul wireless (7) se stinge. Urmați aceeași pași pentru a reactiva.
- Persoanele cu stimulator cardiac trebuie să țină periuta la cel puțin 15 cm de stimulator când aceasta este pornită. Oricând suspectați interferențe dezactivați transmisia radio a periutei.

Descriere

- 1 Cap periută
- 2 Inel luminos SmartRing
- 3 Buton pornire/oprire
- 4 Buton schimbare moduri periaj
- 5 Mâner
- 6 Indicatoare moduri de periaj
- 7 Ecran indicator transmisie radio (cu tehnologie Bluetooth® wireless)
- 8 Indicator încărcare
- 9 Încărcător

Accesorii (în funcție de model):

- 10 Suport capăt de periaj
- 11 Compartiment capăt de periaj cu capac de protecție
- 12 Cutie voiaj cu sistem de încărcare
- 12a Indicator luminos încărcare
- 12b Port USB
- 12c Port pentru cablul de încărcare priză
- 12d Capac interior cu suport pentru smartphone
- 12e Suport detașabil
- 13 Ștecăr adaptor (alimentare electrică)

- 14 Suport pentru Smartphone
- 14a Clapete de prindere
- 14b Braț fixare
- 14c Sistem desprindere ventuză
- 14d Ventuză
- 15 Suport pentru Smartphone (cadru)
- 16 Gentuță voiaj
- 17 Trusă de călătorie
- 18 Husă încărcător

Notă: Conținutul poate varia, în funcție de modelul achiziționat.

Date tehnice:

Pentru specificații referitoare la tensiune, consultați informațiile de pe spatele încărcătorului.

Nivel de zgomot: 68 dB (A)

Conectarea și utilizarea

Periuța dvs. de dinți are un mâner rezistent la apă, este sigură din punct de vedere electric și este special concepută pentru a fi utilizată în baie.

- Puteți folosi periuta de dinți încă de când o scoateți din cutie, sau o puteți încarca pentru o perioada scurta de timp cupland-o la incarcatorul conectat la priză(9).

Notă: În cazul în care bateria nu este încărcată (niciun semnal luminos aprins pe afișajul nivelului de încărcare(8) în timpul încărcării sau nu există nicio reacție atunci când butonul on/off este apăsat(3)), încărcăți pentru cel puțin 30 de minute.

- Nivelul de încărcare este indicat pe afișajul nivelului de încărcare(8). Lumini intermitente indică faptul că bateria se încarcă(imaginea ☺); odată încărcat complet, lumina se stinge. O încărcare completă poate dura până la 12 ore și asigură o utilizare normală timp de până la 12 zile de utilizare obișnuită (de două ori pe zi, timp de 2 minute).
- Dacă bateria reîncărcabilă este descărcată după o descărcare completă, luminile intermitente pot să nu apară imediat; acest fapt poate dura până la 30 minute.
- Dacă bateria reîncărcabilă este descărcată va apare pe indicatorul încărcare o lumină intermitentă roșie și motorușul își va reduce viteza. Dacă bateria este descărcată complet, motorușul se va opri; vor fi necesare cel puțin 30 minute de încărcare pentru a o utiliza din nou.

- Pentru utilizarea zilnică, periuța se poate amplasa în încărcător pentru a fi păstrată la capacitate maximă de încărcare; supraîncărcarea bateriei este imposibilă. Notă: Pentru a menține bateria reîncărcabilă la capacitate optimă, pastrati mânerul la temperatura camerei.

Atenție: Nu expuneți mânerul periuței electrice la temperaturi mai mari de 50 °C

Utilizarea periuței de dinți

Tehnici de periaj

Umeziți capătul periuței și aplicați orice tip de pastă de dinți. Pentru a nu stropi împrejur îndreptați capul periuței spre dinți înainte de a o porni (imaginea ②). Când folosiți unul dintre capetele de periaj Oral-B cu mișcare **oscilație-rotăție**, ghidați capul de la dinte la dinte încet, pentru a peria fiecare dinte câteva secunde (imaginea ③). Când folosiți capul de periaj Oral-B «**TriZone**» îndreptați perii puțin spre gingie. Cu o ușoară presiune începeți periajul cu mișcări înainte și înapoi, exact ca și cu o periuță normală. Indiferent de capul de periaj folosit, periați exteriorul, apoi interiorul, terminând cu suprafețele folosite la mestecat. Periați întreaga gură în mod egal. Nu apăsați cu prea mare presiune; pur și simplu lasați periuța să facă toată munca. Puteți cere sfatul dentistului în privința tehnicii potrivite dvs.

În primele zile de utilizare a oricărei periuțe electrice, gingiile dvs. pot sângera ușor. În general, sângerarea ar trebui să se oprească în câteva zile. Dacă durează mai mult de 2 săptămâni, consultați medicul dentist. Dacă aveți dinți și gingii sensibile, Oral-B recomandă folosirea modului «Sensitive» (disponibil în funcție de model) (opțional în combinație cu orice capăt de periaj Oral-B «Sensitive»).

Funcțiile inelului luminos Smart Ring

Periuța dvs. de dinți este dotată cu un inel luminos Smart (2) care are o varietate de funcționalități indicate de diferitele culori luminoase:

Lumina alba (e de bază) = funcționare și indicator luminos pentru cronometru (alegeți culoarea individuală din setările aplicației Oral-B™)

Lumina roșie = indicator/senzor de presiune
Lumina albastră = indică conectarea Bluetooth®

Cronometru

Puteți alege între setarea «Professional» sau «2-Minute».

Setarea «2-Minute» semnalează printr-un sunet lung și aprinderea intermitentă a inelului luminos Smart Ring (2) faptul că perioada de periaj profesional de 2 minute recomandată s-a finalizat.

Setarea «Professional» semnalează printr-un sunet scurt și aprinderea unei lumini intermitente a inelului luminos Smart Ring (2) fiecare interval de 30 de secunde pentru a trece la următoarea secțiune a cavității bucale (imaginea ③). Un sunet prelung și o lumină intermitentă indică finalizarea perioadei de periaj profesional recomandată, de 2 minute.

Cronometrul memorează timpul scurs de periaj, chiar dacă mânerul este oprit pentru scurt timp în timpul periajului. Cronometrul se resetează dacă periuța este oprită mai mult de 30 de secunde sau apăsați scurt pe butonul de schimbare moduri periaj (4) în timpul pauzei sau dacă plasați mânerul periuței în încărcătorul conectat la o priză electrică.

Notă: Se poate ca în timpul utilizării funcțiilor speciale ale aplicației Oral-B™ indicatorul luminos pentru cronometru să fie dezactivat.

Setarea cronometrului:

Periuța vine cu modul «Professional» activat. Pentru a schimba, țineți apăsat butonul schimbare moduri periaj (4) pentru 2 secunde. Apăsați scurt pe butonul pornire/oprire (3) pentru a trece de la o selecție la alta. Apăsați butonul schimbare moduri periaj pentru a confirma selecția făcută.

- 2 LED-uri aprinse indica setarea «2-Minute»
- 4 LED's-uri aprinse indica setarea «Professional»

Notă: Puteți seta/avansa funcționalitatea cronometrului din setările aplicației Oral-B™ App.

Senzorul de presiune

Dacă presiunea aplicată asupra dinților este prea mare, inelul luminos Smart Ring (2) se va aprinde, având culoare roșie, amintindu-vă să reduceți presiunea. În plus, pulsațiile capului de periaj se vor opri și mișcările de oscilație ale capului de periaj vor fi reduse (în modurile de funcționare «Curățare zilnică» («Daily Clean»), «Curățare profundă» («Pro Clean») și «Sensibil» («Sensitive»)) (imaginea ③). Verificați periodic senzorul de presiune apăsând ușor pe capătul periuței în timpul periajului.

Moduri de periaj (în funcție de model)

Periuța dvs. are mai multe moduri de periaj, conform indicatoarelor moduri de periaj (6) de pe mâner (pentru modul „Curățare zilnică” nu se va aprinde nici un led indicator pe mâner).

«Curățare zilnică» («Daily Clean») –

Modul standard de curățare zilnică

«Curățare profundă» («Pro Clean») –

pentru o senzație extraordinară de curățare (acționat cu o frecvență mai mare).

«Sensibil» («Sensitive») –

Curățare delicată, dar completă pentru zonele zonsibile

«Albire 3D» («3D White») –

Lustruire pentru folosire ocazională sau zilnică

«Îngrijirea gingiilor» («Gum Care») –

Masaj delicat al gingiilor

«Curățarea limbii» («Tongue Clean») –

pentru utilizare ocazională sau zilnică.

Când operați modul „Curățarea limbii” («Tongue Clean»), vă recomandăm folosirea capătului de periaj «Sensitive». Vi puteți peria limba cu sau fără pastă de dinți. Periați limba regulat în totalitate cu mișcări blânde. Timpul de curățare recomandat este de 20 de secunde; va fi indicat de aprinderea intermitentă a inelului luminos Smart Ring.

Periuța pornește automat în modul selectat ultima oară. Pentru a schimba modul de periaj, apăsați succesiv, în timpul funcționării periuței, butonul schimbare moduri periaj (imaginea ④).

Pentru a reveni de la orice mod, la modul „Curățare zilnică” («Daily Clean»), țineți apăsat butonul schimbare moduri periaj (4).

Notă: Puteți seta/modifica funcționalitatea modurilor de periaj din setările aplicației Oral-B™ App.

Capete pentru periuță

Oral-B oferă o gamă largă de capete pentru periuța electrică Oral-B.

Capetele de periaj cu mișcare **oscilație-rotatie**, rotative curăță cu mare precizie dinte cu dinte.



Capătul de periaj Oral-B CrossAction

este cel mai avansat cap de periaj. Are peri înclinați care asigură o curățare de precizie. Îndepărtează placa bacteriană.



Capătul de periaj Oral-B FlossAction

are peri micropulse care înlătură excelent placa bacteriană din zonele interdentare.



Capătul de periaj Oral-B 3D White

prezintă o piesă specială pentru lustruirea dinților. Atenție: copiii sub 12 ani inclusiv nu trebuie să folosească acest capăt de periaj Oral-B «3D White».

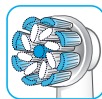

Capul de periaj Oral-B Sensi Ultrathin

prezintă o combinație de peri obisnuite care curăță suprafața dinților și peri foarte fini (ultrathin) care asigură o curățare delicată a gingiilor.

Majoritatea capetelor de periaj Oral-B au peri albaștri INDICATOR®, ce permit monitorizarea momentului în care capătul trebuie înlocuit. Printr-un periaj complet, de 2 ori pe zi timp de 2 minute, culoarea albaștrii a perilor se va decolora aproximativ până la jumătate, într-o perioadă de 3 luni, indicând necesitatea înlocuirii capătului de periaj. Dacă perii se deteriorează înainte ca albastrul să se decoloreze e posibil ca dvs. să aplicați prea multă presiune pe dinți și gingii.

Nu recomandăm utilizarea capetelor de periaj Oral-B «FlossAction» sau Oral-B «3D White» persoanelor cu aparate ortodontice. În acest caz se poate folosi capătul de periaj Oral-B «Ortho», conceput special pentru curățarea în jurul aparatelor dentare.

Conectarea periutei la telefonul Smart (Smartphone)

Aplicația Oral-B™ App este disponibilă pentru dispozitive electronice mobile care au sisteme de operare iOS sau Android. Poate fi descărcată gratis de pe App Store^(SM) sau Google Play™.

Mânerul dvs. are un senzor instalat, care împreună cu caracteristica „de detectare a poziției” din aplicație, vă ajută să localizați zonele periate și timpul de periaj, astfel încât să nu omiteți nicio zonă importantă. Utilizați-l împreună cu suportul pentru smartphone (găsiți mai multe detalii la «Accesorii - Suport Smartphone»).

Mai mult, aplicația Oral-B™ vă oferă posibilitatea de a urmări progresul periajului dvs și de a personaliza setările periutei (pentru a afla mai multe despre beneficiile urmați instrucțiunile aplicației Oral-B™).

- Porniți aplicația Oral-B™. Aceasta vă va ghida prin întreaga procedură de cuplare prin *Bluetooth*.
- Notă: Aplicația Oral-B™ este limitată dacă funcția *Bluetooth* este dezactivată pe telefonul dvs. (pentru instrucțiuni vă rugăm să consultați manualul de utilizare a telefonului dvs.).
- Orice alte instrucțiuni vor apărea pe ecranul smartphone-ului.
- Dacă mânerul periutei electrice are activată tehnologia *Bluetooth* wireless, simbolul *Bluetooth* se va lumina pe ecranul indicator transmisie radio (7). Odata ce mânerul periutei electrice este conectat, inelul luminos SmartRing va lumina intermitent scurt.
- Păstrați-vă smartphone-ul în imediata apropiere (până în 5m distanță) când îl folosiți împreună cu periuta de dinți electrică. Asigurați-vă că smartphone-ul este poziționat în siguranță, într-un loc uscat.
- Smartphone-ul dvs. poate fi susținut în timpul periajului de suportul pentru

Smartphone (15) (în funcție de modelul achiziționat). Înainte de utilizare asigurați-vă că smartphone-ul dvs. este stabil și bine fixat în support (imaginea D).

Notă: smartphone-ul trebuie să permită versiunea *Bluetooth* 4.0 (sau mai avansată)/ *Bluetooth* Smart pentru a se conecta la periuta electrică.

Smartphonurile compatibile sunt listate în App Store^(SM) sau Google Play™.

Atenție: Verificați instrucțiunile de utilizare ale Smartphoneului dvs. pentru a vă asigura că telefonul/ încărcătorul sunt proiectate pentru a fi utilizate în baie.

Verificați pe www.oralbappavailability.co.uk pentru a vă asigura ca aplicația Oral-B este disponibilă pentru țara dvs.

Recomandări privind curățarea

După periaj, clătiți capul de periaj sub jet de apă, cu periuta pornită. Apoi opriți periuta și scoateți capul de periaj. Curățați mânerul periutei și capul de periaj separat, sub jet de apă, și ștergeți-le înainte de a le reasambla. Deconectați încărcătorul de la priza electrică înainte de a-l curăța. Suportul pentru capătul de periaj (10), compartimentul pentru capătul de periaj cu capac de protecție (11) și suportul pentru Smartphone (15) pot fi introduse în mașina de spălat vase.

Vor fi curățate utilizând doar o lavetă umedă: încărcătorul (9), husa pentru încărcător (18), cutia de voiaj cu sistem de încărcare (12), trusa de călătorie (17), ștecărul adaptor (13), suportul pentru Smartphone (14) (imaginea ⑤).

Accesorii (în funcție de model)

Suport pentru smartphone

- Înainte de fiecare utilizare, asigurați-vă că suprafața oglinzii, a cupei de aspirație (14d) și a clemelor de prindere (14a) este întotdeauna curată și uscată (imaginea C1). Utilizați o cârpă moale pentru curățarea suprafeței ventuză. Presați suportul de smartphone (14) cu suficientă presiune, centrat la nivelul nasului pe o oglindă fixată. Apoi montați suportul apăsând cu grijă brațul de fixare (14b) spre oglindă, până se fixează (imaginea C2).

Notă: Fixați-l numai pe oglindă, pentru a asigura condiții sigure și corecte de folosire. Numai pentru utilizare în baie. A nu se utiliza în automobile.

- Asigurați-vă întotdeauna că suportul pentru smartphone este montat în condiții de siguranță pe oglindă, înainte de a introduce smartphone-ul. Poziționați smartphone-ul (în poziție verticală) lateral între clemele de prindere (14a), împingând o clemă de prindere cu telefonul și glisând cealaltă clemă de prindere în lateral (imaginea C3). Urmați aceeași procedură pentru a scoate telefonul.
- Ajustați la final poziția pentru a obține unghiul necesar, mișcând articulația sferică a suportului (imaginea C4). Instrucțiunile pentru cel mai bun unghi vă vor fi furnizate prin intermediul aplicației.
- După ce ați terminat, scoateți telefonul din suport. Detașați suportul pentru smartphone prin culisarea brațului de fixare în poziție inversă și trăgând cu grijă clapeta (imaginea C5 1./2.). Montați din nou suportul pentru smartphone la fiecare utilizare.
- Suportul pentru smartphone trebuie curățat numai cu o lavetă umedă (imaginea ⑤). A se păstra într-un loc curat și uscat. Dacă nu este folosit, scoateți întotdeauna smartphone-ul din suport.

Notă: Lățimea smartphone-ului necesară pentru utilizare: minimum 58 mm, maximum 83 mm.

Atenție: Se pot desprinde părți mici, nu-l lăsați la îndemâna copiilor.

Verificați instrucțiunile de utilizare ale Smartphoneului dvs. pentru a vă asigura că telefonul/încărcătorul sunt proiectate pentru a fi utilizate în baie.

Carcasă de încărcare de voiaj

- Pentru a încărca mânerul (5), poziționați-l pe pinul din carcasa de voiaj cu încărcare (12) și conectați-o la o priză, utilizând ștecherul adaptor suplimentar (13) furnizat. Ștecherul adaptor poate fi utilizat pentru orice tensiune de rețea utilizată la nivel global (100 -240 V).
- Lumina intermitentă (12a) a carcasei de voiaj cu încărcare indică faptul că mânerul se încarcă. După încărcarea completă a mânerului, lumina se stinge. O încărcare

completă poate dura până la 12 ore (imaginea B1).

Notă: Puteți utiliza portul USB (12b) pentru a încărca un dispozitiv electric în timp ce carcasa de voiaj cu încărcare este conectată. Mânerul poate fi încărcat numai cu ștecherul adaptor (13)(12c), nu și prin intermediul portului USB.

- Tăvița internă a carcasei de voiaj are un suport pentru smartphone încorporat (12d), care poate susține smartphone-ul în timpul utilizării (imaginea B2). Înainte de utilizare, asigurați-vă că telefonul dumneavoastră se potrivește în cadrul și rămâne stabil.
- Inserția detașabilă (imaginea B3) (12e) a carcasei de voiaj poate fi spălată în mașina de spălat vase (imaginea ⑥). Carcasa exterioară trebuie curățată numai cu o lavetă umedă. Asigurați-vă că componentele carcasei de voiaj sunt complet uscate înainte de reasamblare, iar periuța de dinți/capetele de periaj sunt uscate înainte de depozitarea în carcasa de voiaj.

Notă: Curățați imediat petele de pe suprafața carcasei de voiaj. Păstrați carcasa de voiaj într-un loc curat și uscat.

Verificați instrucțiunile de utilizare ale Smartphoneului dvs. pentru a vă asigura că telefonul/încărcătorul sunt proiectate pentru a fi utilizate în baie.

Gentuță voiaj/ Husă încărcător/ Trusă de călătorie

Stochează periuța electrică/capetele periuței în trusa de călătorie (17) și puneți-o în interiorul gentuței de voiaj (16) (imaginea E). Depozitați încărcătorul în husa pentru încărcător (18) (imaginea F). Curățați petele de pe suprafață în cel mai scurt timp. Gentuța de voiaj ar trebui să fie spălată de mână numai cu apă caldă (30°C - 40°C). Husa pentru încărcător și trusa de călătorie trebuie curățate numai cu o cârpă umedă (imaginea ⑤). A se păstra în loc curat și uscat.

Aceste informații pot fi modificate fără o notificare prealabilă.

Informații ecologice

Acest produs conține baterii reîncărcabile și/sau părți electrice reciclabile. Pentru protecția mediului, vă rugăm să nu aruncați produsul la gunoi la sfârșitul duratei de viață utilă a acestuia. Duceți produsul la punctele de colectare din țara dvs.



Garanție

Oferim o garanție de 2 ani, începând cu data achiziționării produsului. În perioada de garanție, vom remedia gratuit orice defecțiuni ale aparatului, cauzate de defecte ale materialelor utilizate sau de greșeli de manipulare, fie prin repararea, fie prin înlocuirea întregului aparat, după cum vom considera de cuviință.

Această garanție este extinsă în orice țară unde acest produs este furnizat de Braun sau de un distribuitor autorizat al Braun.

Această garanție nu acoperă: daunele cauzate de utilizarea incorectă, uzajul obișnuit, cu referire specială la capetele de periaj și nici defectele care au un efect neglijabil asupra valorii sau funcționării aparatului.

Garanția expiră dacă aparatul suferă reparații efectuate de persoane neautorizate și dacă nu sunt folosite piese originale Braun. Acest produs este echipat cu un modul radio acceptat *Bluetooth* Smart. Eșecul stabilirii conexiunii *Bluetooth* Smart cu un anumit telefon *SmartPhone* nu este acoperit de garanția produsului, exceptând situația în care modulul radio *Bluetooth* a acestui produs este defect.

Articolele *Bluetooth* sunt garantate de producătorii lor și nu de Oral-B.

Oral-B nu va influența sau nu va recomanda nici un producător pentru aceste articole, și de aceea Oral-B nu își va asuma nici o răspundere pentru numărul de articole compatibile cu sistemele sale *Bluetooth*.

Oral-B își rezervă dreptul de a face, fără o notificare prealabilă, orice modificări tehnice sau schimbări ale sistemului de implementare a caracteristicilor produsului, ale interfeței și structurii meniului, schimbări care sunt necesare pentru a asigura buna funcționare a sistemelor Oral-B.

Pentru a beneficia de servicii în timpul perioadei de garanție, aduceți sau trimiteți întreg dispozitivul, însoțit de chitanță, la un Centru Service Braun Oral-B autorizat.

Informații importante despre modulul radio *Bluetooth*[®]

Chiar dacă toate funcțiile indicate pe dispozitivul *Bluetooth* sunt susținute tehnic, Oral-B nu asigură o fiabilitate de 100% a conexiunii sau a unei funcționări constante.

Performanța operațiunii și fiabilitatea conexiunii sunt o consecință directă a fiecărui dispozitiv *Bluetooth*, a versiunii de software, cât și a sistemului de operare al tehnologiei *Bluetooth* și al regulilor de securitate implementate acestui dispozitiv de firma producătoare.

Oral-B aderă și implementează cu strictețe standardele *Bluetooth* pe baza cărora aplicațiile *Bluetooth* pot comunica și funcționa împreună cu perifericele Oral-B.

Cu toate acestea, dacă producătorul nu reușește implementarea acestui standard, compatibilitatea și funcțiile vor fi compromise, iar utilizatorul poate să aibă probleme cu funcționarea produsului. Vă rugăm să luați în considerare faptul că soft-ul tehnologiei *Bluetooth* poate afecta semnificativ compatibilitatea și funcționalitatea.

1) Garanție – excluderi și limitări

Această garanție limitată se aplică numai noilor produse fabricate de/pentru compania Procter & Gamble, de entitățile afiliate sau filialele acesteia („P&G”), care pot fi identificate prin marca, denumirea comercială sau sigla Braun/Oral-B. Această garanție limitată nu se aplică niciunui produs non-P&G, inclusiv celor din categoria hardware și software. P&G nu poartă răspunderea pentru nicio daună sau pierdere a oricărui program, a oricărui date sau a altor informații stocate pe orice suport conținut în produs sau orice produs sau piesă componentă non-P&G care nu sunt acoperite de această garanție limitată. Recuperarea sau reinstalarea programelor, a datelor sau a altor informații nu este acoperită de această garanție limitată.

Această garanție limitată nu se aplică (i) daunelor cauzate prin accident, abuz, utilizare neadecvată, neglijență, aplicare defectuoasă sau prin utilizarea unui produs non-

P&G; (ii) daunelor cauzate prin servicii prestate de către orice altă entitate decât Braun sau într-o unitate de service neautorizată de Braun; (iii) unui produs sau unei piese componente care a fost modificată fără permisiunea scrisă a P&G și (iv) daunelor care decurg din utilizarea sau imposibilitatea de a utiliza cadrul/dispozitivul de susținere pentru smartphone, suportul de smartphone pentru oglindă sau carcasa Oral-B de încărcare pentru voiaj („Accesorii”).

2) Utilizarea suportului de smartphone

Accesorii Oral-B incluse în cutie au fost concepute pentru a vă oferi un mod convenabil de a poziționa smartphone-ul în timp ce utilizați aplicația Oral-B. Încercați orientări multiple ale smartphone-ului în suportul de smartphone Oral-B, înainte de utilizare, pentru a determina cea mai bună poziționare a acestuia în suport. Asigurați-vă că încercați acest lucru într-un mod care nu produce deteriorări ale smartphone-ului, în cazul în care acesta cade din cadru. A nu se utiliza în automobile.

LIMITAREA RĂSPUNDERII

ÎN MĂSURA PERMISĂ DE LEGISLAȚIA APLICABILĂ, P&G, DISTRIBUTORII SAU FURNIZORII ACESTEIA NU VOR PURTA ÎN NICIUN CAZ RĂSPUNDEREA FAȚĂ DE DVS. SAU DE ORICE TERȚ PENTRU ORICE DAUNE DIRECTE, ÎNDIRECTE, INCIDENTAL, PE CALE DE CONSECINȚĂ, SPECIALE, EXEMPLARE SAU PUNITIVÉ, DE ORICE NATURĂ, CARE DECURG DIN UTILIZAREA SAU IMPOSIBILITATEA UTILIZĂRII ACCESORIILOR ORAL-B, INCLUZÂND, FĂRĂ LIMITARE, VĂTĂMAREA UNOR PERSOANE, DAUNE ADUSE PROPRIETĂȚII, PIERDERI DE VALOARE ALE ORICĂROR PRODUSE DE PROVENIENȚĂ TERȚĂ CARE SUNT UTILIZATE ÎN CADRUL ACCESORIILOR ORAL-B SAU ÎMPREUNĂ CU ACESTE, SAU PIERDEREA POSIBILITĂȚII DE UTILIZARE A ACCESORIILOR ORAL-B SAU A ORICĂROR PRODUSE DE PROVENIENȚĂ TERȚĂ CARE SUNT UTILIZATE ÎN CADRUL ACCESORIILOR ORAL-B SAU ÎMPREUNĂ CU ACESTE, CHIAR DACĂ P&G A FOST ÎNȘTIINȚATĂ CU PRIVIRE LA POSIBILITATEA PRODUCERII UNOR ASTFEL DE DAUNE. FĂRĂ LIMITAREA PREVEDERILOR DE MAI SUS, ÎNȚELEGEȚI ȘI SUNTEȚI DE ACORD CĂ P&G NU POARTĂ

NICIO RĂSPUNDERE PENTRU NICIUN FEL DE DAUNĂ SAU DISTRUGERE A DISPOZITIVELOR ELECTRONICE ALE CONSUMATORULUI SAU A ALTUI TIP DE PROPRIETATE PERSONALĂ, CARE SUNT INCLUSE ÎN ACCESORIILE ORAL-B SAU SE SITUEAZĂ ÎN AFARA ACESTORA, SAU PENTRU ORICE PIERDERE A DATELOR INCLUSE ÎN DISPOZITIVELOR MENȚIONATE. ORICE MĂSURĂ DE REMEDIERE ÎNTREPRINSĂ ÎMPOTRIVA ORAL-B NU VA DEPĂȘI ÎN NICIUN CAZ PREȚUL EFECTIV PLĂTIT PENTRU ACHIZIȚIUNEA PRODUSULUI.

Înlocuirea capetelor de periaj în perioada de garanție

Garanția va fi anulată dacă defectele mânerului sunt consecința folosirii unor capete care nu sunt originale.

Oral-B recomandă doar capetele originale Oral-B.

- Oral-B nu poate verifica calitatea capetelor care nu sunt originale. De aceea, nu putem garanta performanțele acestor capete, astfel cum au fost comunicate la momentul achiziționării periutei.
- Oral-B nu poate garanta potrivirea acestor capete cu mânerul original.
- Oral-B nu poate prevedea efectele pe termen lung ale acestor capete.

Toate capetele Oral-B prezintă logo Oral-B și înțunesc toate standardele de calitate Oral-B. Oral-B nu vinde capete sau alte piese sub niciun alt nume.

Probleme și soluții

Problema	Cauza posibilă	Soluție
APLICAȚIA		
Mânerul nu funcționează (corespunzător) cu aplicația Oral-B™.	<ol style="list-style-type: none"> 1. Aplicația Oral-B™ nu este pornită. 2. Interfața <i>Bluetooth</i> nu este activată pe SmartPhone. 3. Transmisia radio este dezactivată pe mâner; ecranul indicator transmisie radio (<i>Bluetooth</i>®) (7) nu este pornit. 4. Conexiunea la <i>Bluetooth</i> s-a oprit. 5. SmartPhone-ul nu suportă varianta <i>Bluetooth</i> 4.0 (sau mai avansată)/ <i>Bluetooth</i> Smart. 6. Mânerul este fixat în încărcător. 	<ol style="list-style-type: none"> 1. Porniți aplicația Oral-B™. 2. Activați interfața <i>Bluetooth</i> pe SmartPhone (urmați pașii descriși în manualul utilizatorului). 3. Activați transmisia radio (<i>Bluetooth</i>®) prin apăsarea simultană a butonului pornire/oprire (3) și a butonului schimbare moduri periaj (4) timp de 2 secunde până când ecranul transmisiei radio (7) se pornește. 4. Conectați mânerul și smartphone-ul încă odată din setările aplicației. Păstrați-vă SmartPhone-ul în imediata apropiere când îl folosiți împreună cu mânerul periuței. 5. SmartPhone-ul trebuie să permită versiunea <i>Bluetooth</i> 4.0 (sau mai avansată)/ <i>Bluetooth</i> Smart pentru a se conecta la mânerul periuței electrice. Verificați App Store^(SM) Google Play™ pentru a afla care sunt smartphonurile compatibile. 6. Transmisia radio (<i>Bluetooth</i>®) este dezactivată în timp ce mânerul este fixat în încărcător.
Resetați la setările din fabricație	Este dorită funcționalitatea aplicației originale.	Țineți butonul pornire/oprire (3) apăsat timp de 10 secunde până când toate indicatoarele luminoase clipecsă intermitent simultan.
PERIUȚA DE DINȚI ELECTRICĂ		
Mânerul nu funcționează (la prima utilizare).	Bateria are un nivel de încărcare foarte scăzut; nici un indicator luminos nu este aprins.	Încărcați timp de cel puțin 30 minute.
<ol style="list-style-type: none"> 1. Sunete scurte / lumina intermitentă la fiecare 30 secunde sau după 2 minute. 2. Mânerul nu generează niciun semnal de cronometrare. 	<ol style="list-style-type: none"> 1. Sunt activate setările «Professional» sau «2-Minute». 2. Cronometrul a fost modificat/dezactivat din aplicație. 	<ol style="list-style-type: none"> 1. Setări-vă cronometrul pe modul «2-Minute» (sunete scurte/lumina intermitentă după 2 minute); sau setări cronometrul pe modul «Professional » (sunete scurte/lumina intermitentă la fiecare 30 secunde). Urmați pașii descriși în secțiunea «Setarea cronometrului:» 2. Utilizați aplicația ca să schimbați setările cronometrului sau să resetați la setările din fabricație (vezi secțiunea Probleme și soluții din APLICAȚIE)

<p>Mânerul nu se încarcă.</p>	<ol style="list-style-type: none"> 1. Bateria are un nivel foarte scăzut de încărcare. 2. Temperatura mediului pentru încărcare nu se încadrează în intervalul corespunzător ($\leq 0^{\circ}\text{C}$ și $\geq 60^{\circ}\text{C}$). 	<ol style="list-style-type: none"> 1. Este posibil ca indicatoarele luminoase de încărcare să nu lumineze imediat; aceasta poate dura cam 30 minute. 2. Temperatura recomandată pentru încărcare este cuprinsă între 5°C și 35°C.
-------------------------------	---	---

Această periuță electrică reincărcabilă deține o conexiune radio ce operează în banda 2.4-2.48GHz, cu o putere maximă de 1mW.

Astfel, Braun GmbH declară că tipurile de echipamente radio 3765, 3754, 3764, 3762 și 3767 sunt în conformitate cu Directiva 2014/53/EU. Textul integral al declarației de conformitate UE este disponibil la următoarea adresă de internet: www.oralb.com/ce

Σας καλωσορίζουμε στην Oral-B!

Πριν τη χρήση αυτής της οδοντόβουρτσας, να διαβάσετε τις οδηγίες χρήσης και να φυλάξετε αυτό το φυλλάδιο για μελλοντική χρήση.

ΣΗΜΑΝΤΙΚΟ

- Περιοδικά, να ελέγχετε ολόκληρο το προϊόν/τα καλώδια/τα εξαρτήματα για τυχόν φθορές. Φθαρμένη ή χαλασμένη συσκευή που δεν λειτουργεί, δεν θα πρέπει να χρησιμοποιείται. Αν το προϊόν/τα καλώδια/τα αξεσουάρ έχουν φθαρεί, απευθυνθείτε σε ένα από τα εξουσιοδοτημένα Κέντρα Εξυπηρέτησης της Oral-B. Μη μετατρέπετε ή επισκευάζετε το προϊόν. Αυτό μπορεί να προκαλέσει φωτιά, ηλεκτροπληξία ή τραυματισμό.
- Η χρήση από παιδιά ηλικίας κάτω των 3 ετών δεν συνιστάται. Παιδιά και άτομα με μειωμένες σωματικές, αισθητήριες ή πνευματικές ικανότητες ή χωρίς εμπειρία και γνώση, μπορούν να χρησιμοποιούν τις οδοντόβουρτσες, κάτω από επίβλεψη ή εάν τους έχει δοθεί οδηγία για την ασφαλή χρήση της συσκευής και γνωρίζουν τους κινδύνους που περιλαμβάνει.
- Ο καθαρισμός και η συντήρηση της συσκευής δεν πρέπει να γίνονται από παιδιά.

- Τα παιδιά δεν πρέπει να παίζουν με τη συσκευή.
- Να χρησιμοποιείτε αυτό το προϊόν μόνο για το σκοπό για τον οποίο προορίζεται σύμφωνα με τις οδηγίες που περιγράφονται σε αυτό το φυλλάδιο. Μην χρησιμοποιείτε εξαρτήματα που δεν συνιστώνται από τον κατασκευαστή.

ΠΡΟΣΟΧΗ

- Μην τοποθετείτε τον φορτιστή σε νερό ή υγρό και μην τον αποθηκεύετε κάπου που μπορεί να πέσει κάτω, να βρεθεί στην μπανιέρα ή στον νεροχύτη. Μην προσπαθήσετε να τον πιάσετε εάν πέσει μέσα στο νερό. Βγάλτε τον από την πρίζα αμέσως.
- Αυτή η συσκευή περιέχει μπαταρίες που δεν αντικαθίστανται. Μην ανοίγετε και αποσυναρμολογείτε τη συσκευή. Για ανακύκλωση μπαταρίας, παρακαλούμε να απορρίπτετε ολόκληρη τη συσκευή σύμφωνα με τους τοπικούς περιβαλλοντικούς κανονισμούς. Το άνοιγμα της λαβής θα καταστρέψει τη συσκευή και θα ακυρώσει την εγγύηση.
- Όταν την βγάξετε από την πρίζα, πάντα να κρατάτε το φικ και όχι το καλώδιο. Μην αγγίζετε την πρίζα με υγρά χέρια. Μπορεί να προκληθεί ηλεκτροπληξία.
- Εάν ακολουθείτε κάποια θεραπεία για οποιοδήποτε θέμα στοματικής υγιεινής, συμβουλευτείτε τον οδοντίατρό σας πριν τη χρήση.
- Αυτή η οδοντόβουρτσα αποτελεί συσκευή προσωπικής υγιεινής και δεν προορίζεται για χρήση από πολλαπλούς ασθενείς σε οδοντιατρικό ιατρείο ή ίδρυμα.
- Χρησιμοποιείτε μόνο τον φορτιστή και/ή το ειδικό σετ καλωδίου (έξυπνο βύσμα) με το ενσωματωμένο τροφοδοτικό χαμηλής τάσης ασφαλείας που παρέχεται με τη συσκευή σας. Μην αλλάξετε ή παραποιήσετε κανένα εξάρτημά του, γιατί υπάρχει κίνδυνος ηλεκτροπληξίας. Εάν η βάση φόρτισης / θήκη φόρτισης ταξιδιού φέρει τη σήμανση  C 492-5214, χρησιμοποιήστε μόνο το ειδικό καλώδιο

Braun/Oral-B (έξυπνο βύσμα) με αυτόν τον αναγνωριστικό αριθμό.

- Φυλάσσετε το μακριά από παιδιά, γιατί ενδέχεται να βγουν μικρά εξαρτήματα.

Για να αποφύγετε τυχόν σπάσιμο της κεφαλής της οδοντόβουρτσας, από το οποίο ίσως σχηματιστούν μικρά κομμάτια, που ενδέχεται να προκαλέσουν κίνδυνο πνιγμού ή ζημιά στα δόντια:

- Πριν από κάθε χρήση, βεβαιωθείτε ότι η κεφαλή της οδοντόβουρτσας έχει σωστή εφαρμογή. Διακόψτε τη χρήση της οδοντόβουρτσας, εάν η κεφαλή της δεν εφαρμόζει πλέον σωστά. Μη χρησιμοποιείτε ποτέ την οδοντόβουρτσα χωρίς κεφαλή.
- Εάν η λαβή της οδοντόβουρτσας πέσει κάτω, η κεφαλή της οδοντόβουρτσας θα πρέπει να αντικατασταθεί πριν την επόμενη χρήση, ακόμα κι αν δεν υπάρχει καμία ορατή φθορά.
- Αντικαταστήστε την κεφαλή της οδοντόβουρτσας κάθε 3 μήνες ή και συντομότερα εάν η κεφαλή παρουσιάζει φθορά.
- Μετά από κάθε χρήση, καθαρίστε καλά την κεφαλή της οδοντόβουρτσας (βλ. παράγραφο «Συστάσεις καθαρισμού»). Ο σωστός καθαρισμός εξασφαλίζει την ασφαλή χρήση και τη μακρά λειτουργική ζωή της οδοντόβουρτσας.

Σημαντική Πληροφορία

- Η Oral-B οδοντόβουρτσα σας μπορεί να χρησιμοποιηθεί με το smartphone σας (δείτε πληροφορίες στο «Σύνδεση οδοντόβουρτσας με το Smartphone»).
- Για να αποφύγετε τις ηλεκτρομαγνητικές παρεμβολές ή/και την πιθανότητα ασυμβατότητας, απενεργοποιήστε τη ραδιοεπικοινωνία πριν τη χρησιμοποιήσετε σε περιορισμένους χώρους, όπως τα αεροπλάνα ή σε χώρους με ειδικές σημάνσεις μέσα σε νοσοκομεία.
- Απενεργοποιήστε τη ραδιοεπικοινωνία πατώντας ταυτόχρονα το κουμπί ενεργοποίησης/απενεργοποίησης (3) και το κουμπί προγράμματος βουρτσίσματος (4) για 2 δευτερόλεπτα μέχρι η ένδειξη ραδιοεπικοινωνίας να σβήσει (7). Ακολουθήστε την ίδια διαδικασία για να ενεργοποιήσετε ξανά τη ραδιοεπικοινωνία.
- Άτομα με βηματοδότες πρέπει πάντα

να κρατούν την οδοντόβουρτσα σε απόσταση μεγαλύτερη των 6 ιντσών (15 εκατοστών) από τον βηματοδότη, όταν αυτή είναι σε λειτουργία. Εάν οποιαδήποτε στιγμή αντιληφθείτε ότι υπάρχουν παρεμβολές, απενεργοποιήστε τη ραδιοεπικοινωνία της οδοντόβουρτσάς σας.

Περιγραφή

- 1 Κεφαλή βουρτσίσματος
- 2 Πολύχρωμη Φωτεινή Ένδειξη
- 3 Κουμπί ενεργοποίησης/ απενεργοποίησης
- 4 Κουμπί επιλογής προγράμματος βουρτσίσματος
- 5 Λαβή
- 6 Ένδειξη επιλογής προγράμματος βουρτσίσματος
- 7 Ένδειξη ραδιοεπικοινωνίας (με ασύρματη τεχνολογία Bluetooth®)
- 8 Ένδειξη επιπέδου φόρτισης
- 9 Φορτιστής

Αξεσουάρ (εξαρτάται από το μοντέλο)

- 10 Στήριγμα κεφαλής οδοντόβουρτσας
- 11 Θήκη κεφαλής οδοντόβουρτσας με προστατευτικό κάλυμμα
- 12 Θήκη ταξιδιού με δυνατότητα φόρτισης
- 12a Φωτεινή ένδειξη φόρτισης
- 12b Θύρα USB
- 12c Θύρα για έξυπνο βύσμα
- 12d Εσωτερικό κούμπωμα (με τη βάση smartphone)
- 12e Αποσπώμενο εσωτερικό κάλυμμα
- 13 Έξυπνο βύσμα (μετασχηματιστής)
- 14 Βάση smartphone
- 14a Στηρίγματα συγκράτησης
- 14b Βραχίονας μοχλού
- 14c Σημείο τραβήγματος
- 14d Βεντούζα
- 15 Βάση smartphone (στήριγμα)
- 16 Τσάντα ομορφιάς
- 17 Απλή θήκη ταξιδιού
- 18 Θήκη φορτιστή

Σημείωση: το περιεχόμενο μπορεί να ποικίλει ανάλογα με το μοντέλο που αγοράζετε.

Προδιαγραφές

Για τις προδιαγραφές της τάσης του ρεύματος δείτε στο κάτω μέρος της βάσης φόρτισης.

Επίπεδο θορύβου: 68 dB (A)

Φόρτιση και λειτουργία

Η οδοντόβουρτσά σας έχει μια αδιάβροχη λαβή, είναι ασφαλής από το ηλεκτρικό ρεύμα και είναι σχεδιασμένη για χρήση στο μπάνιο.

- Μπορείτε να χρησιμοποιήσετε την οδοντόβουρτσα αμέσως ή να τη φορτίσετε για λίγο, τοποθετώντας την στον φορτιστή που είναι στην πρίζα (9).

Σημείωση: Σε περίπτωση που η μπαταρία είναι άδεια (οι φωτεινές ενδείξεις δεν αναβοσβήνουν (8) καθώς φορτίζει ή δεν υπάρχει καμία αντίδραση πατώντας το κουμπί ενεργοποίησης/απενεργοποίησης (3)), φορτίστε για τουλάχιστον 30 λεπτά.

- Το επίπεδο φόρτισης εμφανίζεται στην οθόνη στάθμης φόρτισης (8). Οι λυχνίες που αναβοσβήνουν υποδεικνύουν ότι η μπαταρία φορτίζεται (εικόνα ①). Μόλις φορτιστεί πλήρως, οι λυχνίες σβήνουν.

Μια πλήρης φόρτιση χρειάζεται συνήθως 12 ώρες και δίνει τη δυνατότητα τουλάχιστον 2 εβδομάδων τακτικού βουρτσίσματος (2 φορές την ημέρα, για 2 λεπτά).

Σημείωση: Σε πολύ χαμηλό επίπεδο φόρτισης, τα φώτα μπορεί να μην αναβοσβήνουν αμέσως. Μπορεί να χρειαστούν έως και 30 λεπτά.

- Εάν η μπαταρία εξαντλείται, ένα κόκκινο φως αναβοσβήνει στην οθόνη του επιπέδου φόρτισης και ο κινητήρας μειώνει την ταχύτητά του. Μόλις αδειάσει η μπαταρία, η λαβή θα σταματήσει να λειτουργεί. Θα χρειαστεί τουλάχιστον μια φόρτιση 30 λεπτών για μία χρήση.

- Μπορείτε πάντα να φυλάσσετε τη λαβή στη μονάδα φόρτισης που είναι συνδεδεμένη στο ρεύμα, για να διατηρείται σε πλήρη ισχύ. Η υπερφόρτωση της μπαταρίας εμποδίζεται από την συσκευή.

Σημείωση: Φυλάξτε την λαβή σε θερμοκρασία δωματίου για βέλτιστη συντήρηση της μπαταρίας.

Προσοχή: Μην εκθέτετε την λαβή σε θερμοκρασίες μεγαλύτερες των 50 °C.

Χρήση της οδοντόβουρτσας

Τεχνική βουρτσίσματος

Βρέξτε την κεφαλή βουρτσίσματος και προσθέστε οδοντόκρεμα. Για την αποφυγή πιτσιλισματος, τοποθετήστε την κεφαλή

βουρτσίσματος στα δόντια σας, πριν ενεργοποιήσετε τη λαβή (εικόνα ②).

Όταν βουρτσίζετε τα δόντια σας με μια από τις **περιστροφικές-ταλαντούμενες κεφαλές βουρτσίσματος Oral-B**, οδηγήστε την κεφαλή αργά από δόντι σε δόντι, μένοντας μερικά δευτερόλεπτα σε κάθε επιφάνεια δοντιού (εικόνα ③). Όταν χρησιμοποιείτε την κεφαλή **βουρτσίσματος «TriZone»** τοποθετήστε τις ίνες της κεφαλής βουρτσίσματος σε επαφή με τα δόντια, έχοντας μια ελαφριά κλίση προς τα ούλα.

Εφαρμόστε ελαφριά πίεση και ξεκινήστε το βούρτσισμα με κινήσεις μπροστά-πίσω όπως με μια χειροκίνητη οδοντόβουρτσα. Με οποιαδήποτε κεφαλή βουρτσίσματος και αν χρησιμοποιείτε, βουρτσίστε πρώτα τις εξωτερικές, μετά τις εσωτερικές επιφάνειες και στο τέλος τις μασητικές επιφάνειες. Βουρτσίστε εξίσου και τα 4 τεταρτημόρια του στόματος. Μπορείτε να συμβουλευτείτε τον οδοντίατρό σας για την καλύτερη τεχνική βουρτσίσματος για εσάς.

Κατά τις πρώτες μέρες χρήσης μιας ηλεκτρικής οδοντόβουρτσας, τα ούλα σας μπορεί να αιμορραγία θα πρέπει να σταματήσει μετά από μερικές μέρες. Εάν συνεχίσει μετά από διάστημα δύο εβδομάδων, παρακαλούμε συμβουλευθείτε τον οδοντίατρό σας. Εάν έχετε ευαίσθητα δόντια και ούλα, η Oral-B συστήνει να χρησιμοποιείτε το Πρόγραμμα Βουρτσίσματος «Ευαίσθητο», σε συνδυασμό με τη κεφαλή βουρτσίσματος Oral-B «Sensitive».

(ή προαιρετικά σε συνδυασμό με τη κεφαλή βουρτσίσματος Oral-B «Sensitive».)

Κατά τις πρώτες μέρες χρήσης μιας ηλεκτρικής οδοντόβουρτσας, τα ούλα σας μπορεί να αιμορραγία θα πρέπει να σταματήσει μετά από μερικές μέρες. Εάν συνεχίσει μετά από διάστημα δύο εβδομάδων, παρακαλούμε συμβουλευθείτε τον οδοντίατρό σας. Εάν έχετε ευαίσθητα δόντια και ούλα, η Oral-B συστήνει να χρησιμοποιείτε το Πρόγραμμα Βουρτσίσματος «Ευαίσθητο», σε συνδυασμό με τη κεφαλή βουρτσίσματος Oral-B «Sensitive».

(ή προαιρετικά σε συνδυασμό με τη κεφαλή βουρτσίσματος Oral-B «Sensitive».)

Κατά τις πρώτες μέρες χρήσης μιας ηλεκτρικής οδοντόβουρτσας, τα ούλα σας μπορεί να αιμορραγία θα πρέπει να σταματήσει μετά από μερικές μέρες. Εάν συνεχίσει μετά από διάστημα δύο εβδομάδων, παρακαλούμε συμβουλευθείτε τον οδοντίατρό σας. Εάν έχετε ευαίσθητα δόντια και ούλα, η Oral-B συστήνει να χρησιμοποιείτε το Πρόγραμμα Βουρτσίσματος «Ευαίσθητο», σε συνδυασμό με τη κεφαλή βουρτσίσματος Oral-B «Sensitive».

Κατά τις πρώτες μέρες χρήσης μιας ηλεκτρικής οδοντόβουρτσας, τα ούλα σας μπορεί να αιμορραγία θα πρέπει να σταματήσει μετά από μερικές μέρες. Εάν συνεχίσει μετά από διάστημα δύο εβδομάδων, παρακαλούμε συμβουλευθείτε τον οδοντίατρό σας. Εάν έχετε ευαίσθητα δόντια και ούλα, η Oral-B συστήνει να χρησιμοποιείτε το Πρόγραμμα Βουρτσίσματος «Ευαίσθητο», σε συνδυασμό με τη κεφαλή βουρτσίσματος Oral-B «Sensitive».

Κατά τις πρώτες μέρες χρήσης μιας ηλεκτρικής οδοντόβουρτσας, τα ούλα σας μπορεί να αιμορραγία θα πρέπει να σταματήσει μετά από μερικές μέρες. Εάν συνεχίσει μετά από διάστημα δύο εβδομάδων, παρακαλούμε συμβουλευθείτε τον οδοντίατρό σας. Εάν έχετε ευαίσθητα δόντια και ούλα, η Oral-B συστήνει να χρησιμοποιείτε το Πρόγραμμα Βουρτσίσματος «Ευαίσθητο», σε συνδυασμό με τη κεφαλή βουρτσίσματος Oral-B «Sensitive».

Κατά τις πρώτες μέρες χρήσης μιας ηλεκτρικής οδοντόβουρτσας, τα ούλα σας μπορεί να αιμορραγία θα πρέπει να σταματήσει μετά από μερικές μέρες. Εάν συνεχίσει μετά από διάστημα δύο εβδομάδων, παρακαλούμε συμβουλευθείτε τον οδοντίατρό σας. Εάν έχετε ευαίσθητα δόντια και ούλα, η Oral-B συστήνει να χρησιμοποιείτε το Πρόγραμμα Βουρτσίσματος «Ευαίσθητο», σε συνδυασμό με τη κεφαλή βουρτσίσματος Oral-B «Sensitive».

Κατά τις πρώτες μέρες χρήσης μιας ηλεκτρικής οδοντόβουρτσας, τα ούλα σας μπορεί να αιμορραγία θα πρέπει να σταματήσει μετά από μερικές μέρες. Εάν συνεχίσει μετά από διάστημα δύο εβδομάδων, παρακαλούμε συμβουλευθείτε τον οδοντίατρό σας. Εάν έχετε ευαίσθητα δόντια και ούλα, η Oral-B συστήνει να χρησιμοποιείτε το Πρόγραμμα Βουρτσίσματος «Ευαίσθητο», σε συνδυασμό με τη κεφαλή βουρτσίσματος Oral-B «Sensitive».

Χρονόμετρο

Μπορείτε να επιλέξετε ανάμεσα στο χρονόμετρο «Professional» («Επαγγελματικό») ή στο «2-Minute» («2 λεπτών»).

Το χρονόμετρο «2 λεπτών» επισημαίνει με έναν μακράς διάρκειας ήχο και με ένα φως που αναβοσβήνει στην πολύχρωμη φωτεινή ένδειξη ότι έχει διανυθεί, ο συνιστώμενος από τους οδοντιάτρους, χρόνος βουρτσίσματος των 2 λεπτών.

Το «Professional» («Επαγγελματικό») χρονόμετρο, επισημαίνει με ένα σύντομο ήχο και με ένα φως που αναβοσβήνει στην πολύχρωμη φωτεινή ένδειξη κάθε 30 δευτερόλεπτα ότι είναι ώρα να μεταβείτε στο επόμενο τεταρτημόριο του στόματός σας. Ένας διαρκής ήχος και ένα φως που αναβοσβήνει επισημαίνουν την ολοκλήρωση του συνιστώμενου από τους οδοντιάτρους χρόνου βουρτσίσματος των 2 λεπτών.

Ο χρονομετρητής αποθηκεύει στη μνήμη του τον διανυθέντα χρόνο βουρτσίσματος, ακόμα και εάν η λαβή απενεργοποιηθεί σύντομα κατά τη διάρκεια του βουρτσίσματος. Ο χρονομετρητής επανέρχεται αν σταματήσετε για περισσότερο από 30 δευτερόλεπτα, πατώντας σύντομα το κουμπί των προγραμμάτων (4) κατά την διάρκεια της παύσης ή τοποθετώντας την λαβή στο φορτιστή.

Σημείωση: Κατά την διάρκεια που χρησιμοποιείτε την ειδική εφαρμογή της Oral-B™, ο οπτικός χρονομετρητής μπορεί να είναι ανενεργός.

Ρυθμίσεις Χρονόμετρου:

Η οδοντόβουρτσά σας ενεργοποιείται με το «Επαγγελματικό» χρονόμετρο. Για να το αλλάξετε αυτό, πατήστε και κρατήστε πατημένο το κουμπί λειτουργίας (4) για 2 δευτερόλεπτα. Η εναλλαγή μεταξύ της επιλογής χρονόμετρου γίνεται πατώντας το κουμπί ενεργοποίησης/απενεργοποίησης (3). Επιβεβαιώστε την επιλογή πατώντας το κουμπί λειτουργίας.

- 2 φωτισμοί LED υποδεικνύουν χρονόμετρο «2 Λεπτών»
- 4 φωτισμοί LED υποδεικνύουν χρονόμετρο «Επαγγελματικό»

Σημείωση: Μπορείτε επίσης να ρυθμίσετε τη λειτουργία του χρονόμετρου μέσω της εφαρμογής Oral-B™.

Αισθητήρας Πίεσης

Εάν ασκείτε μεγάλη πίεση στα δόντια σας, η πολύχρωμη φωτεινή ένδειξη (2) θα ανάψει με το κόκκινο φως υπενθυμίζοντάς σας να μειώσετε την πίεση. Επιπλέον, η παλλόμενη λειτουργία της οδοντόβουρτσας θα σταμα-

τήσει και η ταχύτητα της κεφαλής θα μειωθεί (κατά τη διάρκεια του προγράμματος «Καθημερινός Καθαρισμός», «Βαθύς Καθαρισμός» και Πρόγραμμα «Ευαίσθητο» (εικόνα ③)). Περιοδικά, να ελέγχετε την λειτουργία του αισθητήρα πίεσης πιέζοντας ελαφρά την κεφαλή βουρτσίσματος κατά τη διάρκεια της χρήσης.

Προγράμματα Βουρτσίσματος (εξαρτάται από το μοντέλο)

Η οδοντόβουρτσά σας, σας προσφέρει διαφορετικά προγράμματα βουρτσίσματος που υποδεικνύονται στην ένδειξη επιλογής προγράμματος βουρτσίσματος (6) στην λαβή (το πρόγραμμα «Καθημερινός Καθαρισμός» δεν ανάβει στην ένδειξη επιλογής προγράμματος βουρτσίσματος):

«Καθημερινός Καθαρισμός»

– Βασικό πρόγραμμα για καθημερινό καθαρισμό του στόματος

«Βαθύς Καθαρισμός»

– Για εξαιρετική αίσθηση καθαρισμού (λειτουργεί με υψηλότερη συχνότητα)

«Ευαίσθητο»

– Απαλός αλλά ολοκληρωμένος καθαρισμός για τις ευαίσθητες περιοχές του στόματος

«Λεύκανση/ 3D White»

– Γυάλισμα για περιστασιακή ή καθημερινή χρήση.

«Φροντίδα Ούλων»

– Ελαφρό μασάζ των ούλων

«Καθαρισμός Γλώσσας»

– Πρόγραμμα για καθαρισμό της γλώσσας για περιστασιακή ή καθημερινή χρήση.

Όταν χρησιμοποιείτε το πρόγραμμα «Καθαρισμός Γλώσσας» συνιστούμε να χρησιμοποιείτε την κεφαλή βουρτσίσματος «Sensitive». Μπορείτε να βουρτσίσετε τη γλώσσα με ή χωρίς οδοντόκρεμα. Βουρτσίστε όλη τη περιοχή της γλώσσας συστηματικά με απαλές κινήσεις. Ο προτεινόμενος χρόνος βουρτσίσματος είναι 20 δευτερόλεπτα. Υποδεικνύεται με φως που αναβοσβήνει στην πολύχρωμη φωτεινή ένδειξη.

Η οδοντόβουρτσά σας αυτόματα ξεκινάει με το πρόγραμμα βουρτσίσματος που επιλέχθηκε τελευταίο. Για να μεταβείτε σε άλλα προγράμματα, πατήστε διαδοχικά το κουμπί

επιλογής για το πρόγραμμα βουρτσίσματος κατά την διάρκεια της χρήσης (εικόνα ④). Για να επιστρέψετε από οποιοδήποτε πρόγραμμα καθαρισμού στον «Καθημερινό Καθαρισμό», πιάστε και κρατήστε πατημένο το κουμπί του προγράμματος καθαρισμού.(4).

Σημείωση: Μπορείτε επίσης να ρυθμίσετε τη λειτουργία του προγράμματος καθαρισμού μέσω της εφαρμογής Oral-B™.

Κεφαλές βουρτσίσματος

Η Oral-B, σας προσφέρει μια ποικιλία διαφορετικών κεφαλών βουρτσίσματος που ταιριάζουν με την Oral-B λαβή της οδοντόβουρτσάς σας.

Οι **περιστρεφόμενες κεφαλές βουρτσίσματος** Oral-B προσφέρονται για καθαρισμό ακριβείας σε κάθε δόντι.



Κεφαλή βουρτσίσματος Oral-B CrossAction

Η πιο προηγμένη κεφαλή βουρτσίσματος Oral-B έχει ίνες με κλίση για καθαρισμό ακριβείας.

Ανασηκώνει & απομακρύνει την πλάκα.

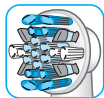

Κεφαλή βουρτσίσματος Oral-B FlossAction

Έχει ίνες Micropulse για εξαιρετική αφαίρεση πλάκας στις περιοχές ανάμεσα

στα δόντια.

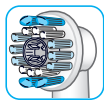

Κεφαλή βουρτσίσματος Oral-B 3D White

Έχει ειδική κούπα γυαλίσματος για να λευκαίνει με φυσικό τρόπο τα δόντια. Σημείωση:

Τα παιδιά κάτω των 12 ετών δεν πρέπει να χρησιμοποιούν την κεφαλή βουρτσίσματος Oral-B 3D White.

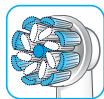

Κεφαλές βουρτσίσματος Oral-B Sensi Ultrathin

Διαθέτουν συνδυασμό από κανονικές ίνες για να καθαρίζουν τις επιφάνειες των

δοντιών και πολύ μαλακές ίνες για απαλή εμπειρία βουρτσίσματος κατά μήκος της γραμμής των ούλων.

Οι περισσότερες κεφαλές βουρτσίσματος Oral-B έχουν μπλε ίνες INDICATOR® για να σας βοηθούν να ελέγχετε πότε πρέπει να αντικατασταθούν. Με πλήρες βούρτσισμα, δύο φορές τη μέρα για δύο λεπτά, το μπλε χρώμα θα αποχρωματιστεί κατά το ήμισυ σε περίοδο περίπου 3 μηνών υποδεικνύοντας ότι πρέπει να αλλάξετε την κεφαλή βουρτσίσματος. Εάν οι ίνες φθαρούν πριν τον αποχρωματισμό τους, τότε σημαίνει ότι ασκείτε υπερβολική πίεση στα δόντια και τα ούλα σας.

Δεν συνιστούμε τη χρήση της κεφαλής βουρτσίσματος Oral-B «Floss Action» και «3DWhite» εάν έχετε σιδεράκια. Μπορείτε να χρησιμοποιήσετε την κεφαλή βουρτσίσματος Oral-B «Ortho», που είναι ειδικά σχεδιασμένη να καθαρίζει γύρω από σιδεράκια.

Σύνδεση της οδοντόβουρτσας με Smart Phone κινητό

Η εφαρμογή της Oral-B™ είναι διαθέσιμη για κινητές συσκευές που υποστηρίζουν σύστημα iOS ή Android. Κατεβάστε δωρεάν την εφαρμογή από το App Store^(SM) ή Google Play™.

Η λαβή σας έχει εγκατεστημένο αισθητήρα που, μαζί με τον «ανιχνευτή θέσης» που περιλαμβάνεται στην εφαρμογή, σας βοηθά να ανιχνεύετε ποιες περιοχές πρέπει να βουρτσίζετε και για πόσο χρόνο, για να μην παραλείπετε σημεία. Χρησιμοποιήστε μαζί με τη βάση Smartphone (δείτε λεπτομέρειες στην ενότητα «Αξεσουάρ – Βάση Smartphone»).

Επιπλέον η εφαρμογή Oral-B™ σας δίνει την ευκαιρία να καταγράψετε την πρόοδο σας στο βούρτσισμα και να φτιάξετε τις ρυθμίσεις που επιθυμείτε στην οδοντόβουρτσά σας (για περισσότερες λεπτομέρειες δείτε τις οδηγίες του Oral-B™ App).

- Ξεκινήστε τη εφαρμογή Oral-B™. Αυτή θα σας καθοδηγήσει στη διαδικασία συγχρονισμού με το Bluetooth. Σημείωση: η λειτουργικότητα της εφαρμογής Oral-B™ περιορίζεται όταν η ασύρματη τεχνολογία Bluetooth είναι απενεργοποιημένη στο smartphone σας (για οδηγίες παρακαλούμε ανατρέξτε στις οδηγίες χρήσης του smartphone σας).
- Οδηγίες για την εφαρμογή θα φανούν στην οθόνη του smartphone.

- Εάν η ασύρματη τεχνολογία Bluetooth είναι ενεργοποιημένη στη λαβή σας, το σύμβολο Bluetooth θα φωτιστεί. Μόλις συνδεθεί η λαβή, η πολύχρωμη φωτεινή ένδειξη (2) αναβοσβήνει σύντομα.
- Κρατήστε το smartphone σας σε κοντινή απόσταση (εντός 5 μέτρων) όταν χρησιμοποιείτε την λαβή. Βεβαιωθείτε ότι το smartphone είναι τοποθετημένο με ασφάλεια σε στεγνό μέρος.
- Η βάση στήριξης smartphone (15) (ανάλογα με το μοντέλο) στηρίζει το smartphone σας ενώ το χρησιμοποιείτε. Πριν από τη χρήση, βεβαιωθείτε ότι το τηλέφωνό σας είναι σωστά τοποθετημένο στο στήριγμα και ότι παραμένει σταθερό (εικόνα D).

Σημείωση: Το smartphone πρέπει να υποστηρίζει το Bluetooth 4.0 (ή πιο πάνω)/ Bluetooth Smart για να συνδέεται με την λαβή της οδοντόβουρτσας. Τα smartphones που είναι συμβατά βρίσκονται στην λίστα του App Store^(SM) ή Google PlayTM.

Προσοχή: Συμβουλευθείτε το εγχειρίδιο οδηγιών χρήσης του smartphone σας για να βεβαιωθείτε πως το τηλέφωνο/ο φορτιστής είναι κατάλληλο για χρήση στο μπάνιο.

Επισκεφτείτε το www.oralbappavailability.co.uk για να ελέγξετε την διαθεσιμότητα της εφαρμογής Oral-BTM στη χώρα σας.

Συμβουλές καθαρισμού

Μετά το βούρτσισμα, ξεπλύνετε καλά την κεφαλή βουρτσίσματος κάτω από τρεχούμενο νερό με τη λαβή ενεργοποιημένη. Απενεργοποιήστε τη λαβή και απομακρύνετε την κεφαλή βουρτσίσματος. Καθαρίστε τη λαβή και την κεφαλή βουρτσίσματος ξεχωριστά. Σκουπίστε και τα δύο μέρη πριν τα συναρμολογήσετε πάλι. Πριν από τον καθαρισμό, αποσυνδέστε τον φορτιστή. Το στήριγμα κεφαλής οδοντόβουρτσας (10), η θήκη κεφαλής οδοντόβουρτσας με προστατευτικό κάλυμμα (11) και η βάση στήριξης smartphone (15) μπορούν να πλυθούν σε πλυτήριο πιάτων. Τα παρακάτω καθαρίζονται μόνο με υγρό πανί: φορτιστής (9), θήκη φορτιστή (18),

θήκη φόρτισης ταξιδιού (12), απλή θήκη ταξιδιού (17), έξυπνο βύσμα (13), στήριγμα smartphone (εικόνα 5).

Αξεσουάρ

(εξαρτάται από το μοντέλο)

Βάση Smartphone

- Πριν από κάθε χρήση, βεβαιωθείτε ότι ο καθρέφτης, η λαστιχένια επιφάνεια/ βεντούζα (14d) και οι βραχιόνες για να κρατούν το κινητό (14a) είναι πάντα καθαροί και στεγνοί (εικόνα C1). Χρησιμοποιήστε ένα λείο πανάκι για να καθαρίσετε την λαστιχένια επιφάνεια και τον καθρέφτη. Συγκεκριμένα, βεβαιωθείτε πως η λαστιχένια επιφάνεια/βεντούζα είναι αποστειρωμένη (π.χ. τρίχες, σκόνη, λάδι, χνούδια, λεκέδες κλπ.)
- Πιέστε την βάση του smartphone σας (14) με όση πίεση χρειάζεται, με το ύψος της μύτης σε σταθερό καθρέφτη. Στη συνέχεια, τοποθετήστε τη βάση πιέζοντας προσεκτικά το μοχλό (14b) προς τον καθρέφτη, μέχρι να ασφαλίσει (εικόνα C2). **Σημείωση:** Η τοποθέτηση στον καθρέφτη γίνεται για να εξασφαλιστούν οι ασφαλής και σωστές συνθήκες. Για χρήση μόνο σε μπάνιο. Μην το χρησιμοποιείτε σε αυτοκίνητα.
- Βεβαιωθείτε πάντα ότι η βάση του smartphone σας είναι καλά τοποθετημένη στον καθρέφτη πριν εισάγετε το smartphone σας. Τοποθετήστε το smartphone σας (πορτραίτο) πλαγίως μεταξύ των βραχιόνων για να κρατούν το κινητό (14a) πιέζοντας προς τον ένα βραχίονα με το τηλέφωνό σας και σύροντας τον άλλο βραχίονα στην πλευρά (εικόνα C3). Ακολουθήστε την ίδια διαδικασία για να αφαιρέσετε ξανά το τηλέφωνό σας.
- Ρυθμίστε τη συνολική θέση για την απαιτούμενη κλίση μετακινώντας το σφαιρικό σύνδεσμο της βάσης (εικόνα C4).
- Μόλις γίνει αυτό, αφαιρέστε το τηλέφωνό σας από την βάση. Βγάλτε την βάση του smartphone στρέφοντας το διακόπτη για να αλλάξετε θέσεις στην βάση και τραβώντας τη γλωττίδα προσεκτικά (εικόνα C5 1. / 2.). Τοποθετήστε τη βάση smartphone με κάθε χρήση ξανά.
- Η βάση του smartphone θα πρέπει να καθαρίζεται μόνο με υγρό και λείο πανί (εικόνα 5). Μπορείτε να χρησιμοποιήσετε

καθαριστικό γυαλιών, οινόπνευμα ή αντίστοιχα προϊόντα(αποφύγετε προϊόντα με έλαιο σιλικόνης). Βεβαιωθείτε πως η επιφάνεια είναι καθαρή και χωρίς σκόνη αφού έχετε καθαρίσει. Φυλάξτε το σε καθαρό και στεγνό μέρος. Αν δεν είναι σε χρήση, να αφαιρείτε πάντα το smartphone σας από τη βάση.

Σημείωση: Το πλάτος του Smartphone που απαιτείται για τη χρήση: ελάχιστο 58 χιλιοστά, μέγιστο 83 χιλιοστά.

Προσοχή: Μικρά κομμάτια μπορεί να αφαιρεθούν, κρατήστε τα μακριά από τα παιδιά.

Συμβουλευθείτε το εγχειρίδιο οδηγιών χρήσης του smartphone σας για να βεβαιωθείτε πως το τηλέφωνο/ο φορτιστής είναι κατάλληλο για χρήση στο μπάνιο.

Θήκη ταξιδιού με δυνατότητα φόρτισης (εξαρτάται από το μοντέλο)

- Για να φορτίσετε τη λαβή σας (5), τοποθετήστε την στο καρφί της θήκης φόρτισης ταξιδιού (12) και συνδέστε την σε μια πρίζα, χρησιμοποιώντας το έξυπνο βύσμα (13) που παρέχεται επιπρόσθετα. Το έξυπνο βύσμα μπορεί να χρησιμοποιηθεί με όλες τις τάσεις παγκοσμίως (100-240 V).
- Η λυχνία που αναβοσβήνει (12a) στη θήκη φόρτισης ταξιδιού υποδεικνύει ότι η λαβή φορτίζεται. Μόλις η συσκευή φορτιστεί πλήρως, η λυχνία σβήνει. Μια πλήρης φόρτιση διαρκεί συνήθως 12 ώρες (εικόνα B1).

Σημείωση: Μπορείτε να χρησιμοποιήσετε τη θύρα USB (12b) για να φορτίσετε μία ηλεκτρική συσκευή ενώ η θήκη ταξιδιού με δυνατότητα φόρτισης είναι συνδεδεμένη στη πρίζα. Η βάση μπορεί να φορτιστεί μόνο με το έξυπνο βύσμα (13) (12c) και όχι μέσω θύρας USB.

- Το εσωτερικό κούμπωμα της θήκης ταξιδιού έχει μία ενσωματωμένη βάση smartphone (12d), η οποία μπορεί να κρατήσει το smartphone σας ενώ το χρησιμοποιείτε (εικόνα B2). Πριν από τη χρήση, βεβαιωθείτε ότι το τηλέφωνό σας ταιριάζει στη βάση και κρατά το κινητό σας σταθερό.
- Το αποσπώμενο εσωτερικό κάλυμμα (εικόνα B3) (12e) της θήκης ταξιδιού είναι αδιάβροχο (εικόνα ⑤). Το εξωτερικό περίβλημα θα πρέπει να καθαρίζεται μόνο με ένα νωπό πανί. Βεβαιωθείτε ότι τα μέρη

της θήκης ταξιδιού είναι εντελώς στεγνά πριν από την

επανασυναρμολόγηση και ότι οι οδοντόβουρτσα / οι κεφαλές βουρτσίσματος έχουν στεγνώσει πριν τις αποθηκεύσετε στη θήκη ταξιδιού.

Τσάντα ομορφιάς / Θήκη φορτιστή / Απλή θήκη ταξιδιού

Αποθηκεύστε τις κεφαλές οδοντόβουρτσας καθαρές και στεγνές στην απλή θήκη ταξιδιού (17) και τοποθετήστε τη θήκη μέσα στην τσάντα ομορφιάς (16) (εικόνα E). Αποθηκεύστε τον φορτιστή στη θήκη φορτιστή (18) (εικόνα F). Καθαρίστε αμέσως τους λεκέδες από τις επιφάνειες. Η τσάντα ομορφιάς πρέπει να πλένεται μόνο στο χέρι και με χλιαρό νερό (30 °C - 40 °C). Η απλή θήκη ταξιδιού και η θήκη φορτιστή πρέπει να καθαρίζονται με ένα νωπό πανί (εικόνα ⑤). Αποθηκεύστε σε καθαρό και στεγνό μέρος.

Δικαίωμα αλλαγής χωρίς προειδοποίηση.

Περιβαλλοντική Ειδοποίηση

Αυτό το προϊόν περιέχει μπαταρίες και/ή ανακυκλώσιμα ηλεκτρικά απόβλητα. Προκειμένου να προστατευθεί το περιβάλλον, μην πετάτε το προϊόν στα οικιακά απορρίμματα στο τέλος της διάρκειας της ζωής του, αλλά η αποκομιδή μπορεί να γίνει στα ειδικά σημεία αποκομιδής ή ανακύκλωσης, που υπάρχουν στη χώρα σας.



Εγγύηση

Παραχωρούμε δύο χρόνια εγγύηση στο προϊόν, ξεκινώντας από την ημερομηνία αγοράς. Μέσα στην περίοδο εγγύησης καλύπτουμε, χωρίς χρέωση, οποιοδήποτε ελάττωμα της συσκευής, προερχόμενο από κακής ποιότητας υλικό ή κακή κατασκευή, είτε επισκευάζονται, είτε αντικαθιστώντας ολόκληρη την συσκευή, σύμφωνα με την κρίση μας.

Αυτή η εγγύηση ισχύει για όλες τις χώρες που η συσκευή προμηθεύεται από την Braun ή από τον αποκλειστικό αντιπρόσωπο της.

Η εγγύηση αυτή δεν καλύπτει: Καταστροφή από κακή χρήση, φυσιολογική φθορά από τη χρήση, ειδικά όσον αφορά τις κεφαλές βουρτσίσματος, όπως επίσης βλάβες οι οποίες έχουν αμελητέα επίπτωση στην αξία ή στη λειτουργία της συσκευής.

Η εγγύηση ακυρώνεται εάν έχουν γίνει επισκευές από μη εξουσιοδοτημένα άτομα και δεν έχουν χρησιμοποιηθεί γνήσια ανταλλακτικά Braun.

Η συσκευή αυτή έχει κατασκευαστεί με μια εγκεκριμένη *Bluetooth* Smart ασύρματη μονάδα. Περίπτωση αποτυχίας δημιουργίας σύνδεσης *Bluetooth* Smart με συγκεκριμένα Smartphone κινητά τηλέφωνα δεν καλύπτεται από την εγγύηση της συσκευής εκτός από την περίπτωση βλάβης της ασύρματης μονάδας *Bluetooth* της συσκευής αυτής. Οι συσκευές *Bluetooth* έχουν εγκριθεί από τους κατασκευαστές τους και όχι από την Oral-B. Η Oral-B δεν επηρεάζει ή δεν προτείνει οτιδήποτε στους κατασκευαστές των συσκευών και επομένως η Oral-B δεν φέρει καμία ευθύνη για τον αριθμό των συμβατών συσκευών με τα συστήματα *Bluetooth*. Η Oral-B διατηρεί το δικαίωμα, χωρίς προηγούμενη ειδοποίηση, να κάνει οποιεσδήποτε τεχνικές τροποποιήσεις ή αλλαγές στο σύστημα εφαρμογών των χαρακτηριστικών της συσκευής, της διασύνδεσης και της δομής του μενού, που έχουν κριθεί απαραίτητες για να εξασφαλίζουν ότι τα συστήματα της Oral-B λειτουργούν αξιόπιστα.

Για να επιτύχετε Service μέσα στην περίοδο της εγγύησης, παραδώστε ή στείλτε ολόκληρη τη συσκευή με την απόδειξη αγοράς σε ένα εξουσιοδοτημένο Κέντρο Εξυπηρέτησης της Oral-B Braun.

Πληροφορίες για την ασύρματη μονάδα *Bluetooth*[®]

Παρόλο που όλες οι αναγραφόμενες λειτουργίες στην συσκευή *Bluetooth* υποστηρίζονται, η Oral-B δεν εγγυάται 100% αξιοπιστία στην σύνδεση και συνέπεια στην λειτουργία των χαρακτηριστικών της συσκευής *Bluetooth*. Η απόδοση της λειτουργίας και η αξιοπιστία της σύνδεσης είναι άμεσες συνέπειες κάθε ξεχωριστής συσκευής *Bluetooth*, της έκδοσης του λογισμικού καθώς επίσης και του λειτουργικού συστήματος των συσκευών *Bluetooth* και των

κανονισμών ασφαλείας της εταιρείας που έχουν εφαρμοστεί στην συσκευή.

Η Oral-B εφαρμόζει αυστηρά και συμμορφώνεται με τους κανονισμούς των προτύπων *Bluetooth* με τους οποίους οι συσκευές *Bluetooth* μπορούν να συνδεθούν και να λειτουργήσουν με τις οδοντόβουρτσες Oral-B. Ωστόσο εάν οι κατασκευαστές των συσκευών αποτύχουν να συμμορφωθούν με αυτά τα πρότυπα, η συμβατότητα *Bluetooth* και τα χαρακτηριστικά μπορεί να τεθούν σε κίνδυνο και ο χρήστης μπορεί να έχει λειτουργικά προβλήματα ή προβλήματα που σχετίζονται με χαρακτηριστικά της συσκευής. Παρακαλούμε να σημειώσετε ότι το λογισμικό στην συσκευή *Bluetooth* μπορεί να επηρεάσει σημαντικά την συμβατότητα και τη λειτουργία.

1) Εγγύηση - Εξαιρέσεις και περιορισμοί

Αυτή η περιορισμένη εγγύηση ισχύει μόνο για τα νέα προϊόντα που κατασκευάζονται από ή για την Εταιρία Procter & Gamble, τις Εταιρίες που συνεργάζονται ή τις θυγατρικές («P & G»), που μπορούν να προσδιοριστούν από το Braun / Oral-B εμπορικό σήμα, την εμπορική επωνυμία ή το λογότυπο που φέρει αυτό. Αυτή η περιορισμένη εγγύηση δεν ισχύει για οποιοδήποτε προϊόν εκτός-P & G συμπεριλαμβανομένου υλικού και λογισμικού. Η P & G δεν ευθύνεται για οποιαδήποτε βλάβη ή ζημία σε τυχόν προγράμματα, δεδομένα ή άλλες πληροφορίες που είναι αποθηκευμένες σε οποιοδήποτε μέσο περιέχεται μέσα στο προϊόν, ή οποιοδήποτε εκτός-P & G προϊόν ή τμήμα που δεν καλύπτεται από την παρούσα περιορισμένη εγγύηση. Ανάκτηση ή επανεγκατάσταση των προγραμμάτων, δεδομένων ή άλλων πληροφοριών δεν καλύπτονται από την παρούσα περιορισμένη εγγύηση.

Αυτή η περιορισμένη εγγύηση δεν ισχύει για (i) ζημιές που προκλήθηκαν από ατύχημα, κατάχρηση, κακή χρήση, αμέλεια, κακή εφαρμογή ή για εκτός P & G προϊόν. (ii) Ζημιά που προκλήθηκε από υπηρεσία που πραγματοποιήθηκε από οποιονδήποτε άλλο εκτός της Braun ή εξουσιοδοτημένου κέντρου της Braun. (iii) Ένα προϊόν ή εξάρτημα το οποίο έχει τροποποιηθεί χωρίς την έγγραφη άδεια της P & G, και (iv) βλάβες που προκύπτουν από την χρήση ή την αδυναμία χρήσης της βάσης Oral-B Smartphone, της βάσης του Smartphone, ή της θήκης ταξιδιού για τον φορτιστή («Εξαρτήματα»).

2) Χρησιμοποιώντας την βάση του smartphone σας.

Τα αξεσουάρ Oral-B που περιλαμβάνονται στο πακέτο έχουν σχεδιαστεί για να σας παρέχουν ένα βολικό τρόπο για να τοποθετείτε το smartphone σας, ενώ χρησιμοποιείτε την εφαρμογή της Oral-B. Δοκιμάστε πολλαπλές κατευθύνσεις του smartphone σας στη βάση του smartphone Oral-B πριν από τη χρήση για να καθορίσετε την καλύτερη τοποθέτηση του smartphone σας στη βάση. Σιγουρευτείτε ότι θα το δοκιμάσετε αυτό με έναν τρόπο που δεν θα βλάψει το smartphone σας αν αυτό πέσει έξω από την βάση. Μην το χρησιμοποιείτε σε αυτοκίνητα.

ΠΕΡΙΟΡΙΣΜΟΣ ΤΗΣ ΕΥΘΥΝΗΣ

ΣΤΟ ΒΑΘΜΟ ΠΟΥ ΕΠΙΤΡΕΠΕΤΑΙ ΑΠΟ ΤΗΝ ΙΣΧΥΟΣΑ ΝΟΜΟΘΕΣΙΑ, ΣΕ ΚΑΜΙΑ ΠΕΡΙΠΤΩΣΗ Η Ρ & G ΟΙ ΔΙΑΝΟΜΕΙΣ ΤΗΣ Ή ΟΙ ΠΡΟΜΗΘΕΥΤΕΣ ΤΗΣ ΔΕΝ ΕΙΝΑΙ ΥΠΕΥΘΥΝΟΙ ΣΕ ΕΞΑΣ Ή ΟΠΟΙΟΝΔΗΠΟΤΕ ΤΡΙΤΟ ΓΙΑ ΤΥΧΟΝ ΑΜΕΣΕΣ, ΕΜΜΕΣΕΣ, ΣΥΜΠΤΩΜΑΤΙΚΕΣ, ΕΙΔΙΚΕΣ, ΠΑΡΑΔΕΙΓΜΑΤΙΚΟΥ Η ΤΙΜΩΡΗΤΙΚΟΥ ΧΑΡΑΚΤΗΡΑ, ΟΠΟΙΑΣΔΗΠΟΤΕ ΦΥΣΗΣ, ΠΟΥ ΠΡΟΚΥΠΤΟΥΝ ΑΠΟ ΤΗΝ ΧΡΗΣΗ Ή ΤΗΝ ΑΔΥΝΑΜΙΑ ΧΡΗΣΗΣ ΤΩΝ ΑΞΕΣΟΥΑΡ Oral-B, ΣΥΜΠΕΡΙΛΑΜΒΑΝΟΜΕΝΩΝ, ΧΩΡΙΣ ΠΕΡΙΟΡΙΣΜΟ, ΒΛΑΒΕΣ ΣΕ ΠΡΟΣΩΠΑ, ΥΛΙΚΕΣ ΖΗΜΙΕΣ, ΑΠΩΛΕΙΑ ΤΗΣ ΑΞΙΑΣ ΠΡΟΪΟΝΤΩΝ ΑΛΛΩΝ ΚΑΤΑΣΚΕΥΑΣΤΩΝ ΠΟΥ ΧΡΗΣΙΜΟΠΟΙΟΥΝΤΑΙ ΜΕ ΤΑ ΑΞΕΣΟΥΑΡ ΤΗΣ Oral-B, ΑΚΟΜΑ ΚΑΙ ΑΝ Η Ρ & G ΕΧΕΙ ΕΝΗΜΕΡΩΘΕΙ ΓΙΑ ΤΗΝ ΠΙΘΑΝΟΤΗΤΑ ΤΕΤΟΙΩΝ ΖΗΜΙΩΝ. ΧΩΡΙΣ ΠΕΡΙΟΡΙΣΜΟ ΤΩΝ ΑΝΩΤΕΡΩ, ΚΑΤΑΛΑΒΑΙΝΕΤΕ ΚΑΙ ΣΥΜΦΩΝΕΙΤΕ ΟΤΙ Η Ρ & G ΔΕΝ ΕΧΕΙ ΕΥΘΥΝΗ ΓΙΑ ΤΥΧΟΝ ΖΗΜΙΕΣ Ή ΚΑΤΑΣΤΡΟΦΕΣ ΤΩΝ ΗΛΕΚΤΡΟΝΙΚΩΝ ΣΥΣΚΕΥΩΝ ΤΩΝ ΚΑΤΑΝΑΛΩΤΩΝ Ή ΑΛΛΩΝ ΠΡΟΣΩΠΙΚΩΝ ΕΙΔΩΝ ΠΟΥ ΠΕΡΙΕΧΟΝΤΑΙ Η ΣΥΝΟΔΕΥΟΥΝ ΤΑ ΑΞΕΣΟΥΑΡ ΤΗΣ Oral-B, Ή ΟΠΟΙΑΔΗΠΟΤΕ ΑΠΩΛΕΙΑ ΔΕΔΟΜΕΝΩΝ ΠΟΥ ΠΕΡΙΛΑΜΒΑΝΟΝΤΑΙ ΣΤΙΣ

ΠΡΟΗΓΟΥΜΕΝΕΣ ΣΥΣΚΕΥΕΣ. ΣΕ ΚΑΜΙΑ ΠΕΡΙΠΤΩΣΗ ΔΕΝ ΘΑ ΥΠΑΡΧΟΥΝ ΕΙΣΠΡΑΞΕΙΣ ΕΙΣ ΒΑΡΟΣ ΤΗΣ Oral-B ΑΝ ΤΟ ΠΟΣΟ ΥΠΕΡΒΑΙΝΕΙ ΤΗΝ ΠΡΑΓΜΑΤΙΚΗ ΤΙΜΗ ΠΟΥ ΚΑΤΑΒΛΗΘΗΚΕ ΓΙΑ ΤΗΝ ΑΓΟΡΑ ΤΟΥ ΠΡΟΪΟΝΤΟΣ.

Εγγύηση ανταλλακτικών κεφαλών βουρτσίσματος

Η εγγύηση Oral-B ακυρώνεται εάν η φθορά της ηλεκτρικής επαναφορτιζόμενης λαβής έχει προκληθεί από τη χρήση ανταλλακτικών κεφαλών βουρτσίσματος που δεν είναι Oral-B.

Η Oral-B δεν συνιστά τη χρήση ανταλλακτικών κεφαλών βουρτσίσματος που δεν είναι Oral-B.

- Η Oral-B δεν έχει τον έλεγχο της ποιότητας ανταλλακτικών κεφαλών βουρτσίσματος που δεν είναι Oral-B. Επομένως, δεν μπορεί να βεβαιώσει την καθαριστική απόδοση των ανταλλακτικών κεφαλών βουρτσίσματος που δεν είναι Oral-B, όπως έχει επικοινωνηθεί στη λαβή της ηλεκτρικής οδοντόβουρτσας την στιγμή της πρώτης αγοράς.
- Η Oral-B δεν μπορεί να βεβαιώσει ότι οι ανταλλακτικές κεφαλές βουρτσίσματος που δεν είναι Oral-B, είναι συμβατές με τη λαβή.
- Η Oral-B δεν μπορεί να προβλέψει το μακροχρόνιο αποτέλεσμα στη φθορά της λαβής από τη χρήση κεφαλών βουρτσίσματος που δεν είναι Oral-B.

Όλες οι ανταλλακτικές κεφαλές βουρτσίσματος Oral-B έχουν το λογότυπο Oral-B και ανταποκρίνονται στις υψηλές προδιαγραφές ποιότητας της Oral-B. Η Oral-B δεν πουλάει ανταλλακτικές κεφαλές βουρτσίσματος ή λαβές οδοντόβουρτσας κάτω από άλλη μάρκα.

Επίλυση προβλημάτων

Πρόβλημα	Πιθανή αιτία	Επίλυση
ΕΦΑΡΜΟΓΗ		
<p>Η λαβή δεν λειτουργεί (σωστά) με την (εφαρμογή) Oral-B™.</p>	<ol style="list-style-type: none"> 1. Η εφαρμογή Oral-B™ είναι κλειστή. 2. Το <i>Bluetooth</i> δεν είναι ενεργοποιημένο στο smartphone σας. 3. Η ραδιοεπικοινωνία είναι απενεργοποιημένη στην λαβή. Η ένδειξη ραδιοεπικοινωνίας (7) είναι κλειστή. 4. Η σύνδεση με <i>Bluetooth</i> έχει χαθεί. 5. Το smartphone δεν υποστηρίζει <i>Bluetooth</i> 4.0 (ή πιο πάνω). 6. Λαβή σε συνδεδεμένη με ρεύμα βάση φόρτισης. 	<ol style="list-style-type: none"> 1. Ενεργοποιήστε την εφαρμογή Oral-B™. 2. Ενεργοποιήστε το <i>Bluetooth</i> στο smartphone σας. (περιγράφεται στις οδηγίες χρήσης). 3. Ενεργοποιήστε την ραδιοεπικοινωνία πιέζοντας τον διακόπτη ενεργοποίησης/απενεργοποίησης (3) και το κουμπί των προγραμμάτων (4) για 2 δευτερόλεπτα μέχρι η ένδειξη ραδιοεπικοινωνίας να ανοίξει. 4. Συγχρονίστε την λαβή και το smartphone ξανά από τις ρυθμίσεις. Κρατήστε το smartphone σας σε κοντινή απόσταση όταν το χρησιμοποιείτε με λαβή. 5. Το κινητό smartphone πρέπει να υποστηρίζει το <i>Bluetooth</i> 4.0 (ή πιο πάνω) για να συνδεθεί με τη λαβή της οδοντόβουρτσάς σας. Δείτε στο App Store^(SM) ή στο Google Play™ για συμβατές συσκευές smartphones. 6. Η ραδιοεπικοινωνία απενεργοποιείται όταν η λαβή τοποθετείτε στη συνδεδεμένη με ρεύμα βάση φόρτισης.
<p>Επαναφορά στις εργοστασιακές ρυθμίσεις.</p>	<p>Επιθυμείτε τις αρχικές λειτουργίες.</p>	<p>Πιέστε και κρατήστε πατημένο τον διακόπτη ενεργοποίησης/απενεργοποίησης (3) για 10 δευτερόλεπτα μέχρι όλες οι ενδείξεις φόρτισης να αναβοσβήσουν 2 φορές ταυτόχρονα.</p>
ΟΔΟΝΤΟΒΟΥΡΤΣΑ		
<p>Η λαβή δεν λειτουργεί (κατά την πρώτη χρήση).</p>	<p>Η μπαταρία έχει πολύ χαμηλή στάθμη. Δεν ανάβει κανένα φως.</p>	<p>Φορτίστε το λιγότερο για 30 λεπτά.</p>
<ol style="list-style-type: none"> 1. Σύντομοι διακεκομμένοι ήχοι/ φως που αναβοσβήνει κάθε 30 δευτερόλεπτα ή μετά από 2 λεπτά. 2. Η λαβή δεν λειτουργεί με κανέναν χρονόμετρητή. 	<ol style="list-style-type: none"> 1. «Επαγγελματικός χρονόμετρητής» ή «Χρονόμετρο 2 λεπτών» ενεργοποιείται. 2. Ο χρονόμετρητής τροποποιείται/ απενεργοποιείται μέσω της εφαρμογής. 	<ol style="list-style-type: none"> 1. Ορίστε τον χρονόμετρητή στο χρονόμετρο 2 λεπτών (σύντομοι διακεκομμένοι ήχοι/ φως που αναβοσβήνει μετά από 2 λεπτά) ή ορίστε τον χρονόμετρητή σας στον επαγγελματικό χρονόμετρητή (σύντομοι διακεκομμένοι ήχοι/αναβοσβήνουν κάθε 30 δευτερόλεπτα). Ακολουθήστε τα βήματα κάτω από τις «Ρυθμίσεις χρονόμετρητή». 2. Χρησιμοποιήστε την εφαρμογή για να αλλάξετε τις ρυθμίσεις του χρονόμετρητή ή κάντε επαναφορά εργοστασιακών ρυθμίσεων (δείτε επίλυση προβλημάτων της εφαρμογής).

<p>Η λαβή σεν φορτίζει.</p>	<ol style="list-style-type: none"> 1. Η μπαταρία βρίσκεται σε πολύ χαμηλά επίπεδα φόρτισης. 2. Η θερμοκρασία περιβάλλοντος για τη φόρτιση είναι έξω από το έγκυρο εύρος ($\leq 0^{\circ}\text{C}$ και $\geq 60^{\circ}\text{C}$). 	<ol style="list-style-type: none"> 1. Οι φωτεινές ενδείξεις κατά την φόρτιση μπορεί να μην αναβοσβήσουν αμέσως. Μπορεί να χρειαστεί έως και 30 λεπτά. 2. Συνιστώμενη θερμοκρασία περιβάλλοντος για τη φόρτιση είναι 5°C έως 35°C.
-----------------------------	---	---

Αυτή η επαναφορτιζόμενη οδοντόβουρτσα διαθέτει μονάδα ραδιοσυχνότητας η οποία λειτουργεί στη ζώνη 2.4 με 2.48 GHz με μέγιστη ισχύ 1mW.

Δια τούτου, η Braun GmbH δηλώνει ότι οι ραδιοεξοπλισμοί types 3765, 3754, 3764, 3762 και 3767 συμμορφώνονται με την Οδηγία 2014/53/ΕΕ. Το πλήρες κείμενο της δήλωσης συμμόρφωσης ΕΕ είναι διαθέσιμο στην ακόλουθη διαδικτυακή διεύθυνση www.oralb.com/ce.

Добре дошли в Oral-B!

Преди да използвате тази четка за зъби, моля, прочетете указанията и запазете това ръководство за бъдещи справки.

ВАЖНО

- Периодично проверявайте кабела за повреди. В случай, че кабелът е повреден, занесете зарядното устройство в сервизен център на Oral-B Braun. Уред, който не работи или е повреден, не бива да се използва. Не променяйте и не поправяйте продукта. Това може да причини пожар, токов удар или нараняване.
- Продуктът не е предназначен за употреба от деца на възраст под 3 години. Деца с ограничени физически, сензорни или умствени способности, или без опит и знания могат да използват четката за зъби, ако са под наблюдение или са били инструктирани как да използват уреда по безопасен начин и разбират възможните опасности.
- Почистване и поддръжка не трябва да се осъществява от деца.
- Децата не трябва да използват уреда за игра.
- Използвайте уреда само по предназначение, съгласно инструкциите за употреба. Не използвайте зарядни

устройства или уреди, които не са препоръчани от производителя.

ВНИМАНИЕ

- Не поставяйте зарядното устройство във вода или течност и не съхранявайте на място, където може да падне или да бъде дръпнато във вана или мивка. Не посягайте да извадите зарядното устройство, ако е паднало във вода. Изключете незабавно.
- Този уред съдържа батерии, които не подлежат на смяна. Не отваряйте или разглобявайте устройството. Ако искате да рециклирате батерията, моля да изхвърлите цялото устройство. Ако отворите дръжката ще повредите устройството и анулирате гаранцията.
- Когато изключвате захранването, винаги дръжте захранващия контакт, а не кабела. Не докосвайте захранващия кабел с мокри ръце. Това може да доведе до токов удар.
- Ако сте на лечение за каквито и да било заболявания на устната кухина, консултирайте се с Вашия стоматолог преди употреба.
- Тази четка за зъби е уред за лична хигиена и не е предназначена за употреба от много на брой пациенти в стоматологична практика или институция.
- Използвайте само зарядното устройство и/или комплекта специални кабели (смайт щепсел) с вградено захранване с допълнително нисковоолтово захранване, предоставено заедно с Вашето устройство. Не заменяйте и не замествайте части от него, в противен случай има опасност от токов удар. Ако на стойката за зареждане/пътническият калъф за зареждане има маркировка -C 492-5214, използвайте само специалния комплект кабели Braun/Oral-B (смайт щепсел) с тази идентификация.
- Малките елементи може да се отделят, пазете далече от обсега на деца.

За да се избегне счупване на главата на четката, което може да причини опасност

от задавяне с малки части или да повреди зъбите:

- Преди всяка употреба се уверете, че главата на четката е добре закрепена. Прекратете употребата на четката за зъби, ако главата на четката не се закрепва правилно. Никога не използвайте без глава за четката.
- Ако дръжката за четката за зъби е паднала, главата на четката трябва да се подмени преди следваща употреба, дори и да няма видима повреда.
- Сменяйте главата на четката на всеки 3 месеца или по-рано, ако главата на четката се износи.
- След всяка употреба почиствайте главата на четката (вижте параграфа «Препоръки за почистване»). Правилното почистване гарантира безопасното използване и функционалния живот на четката за зъби.

Важна информация

- Вашата Oral-B може да се използва с Вашия смартфон (открийте повече в раздела «Как да свържете Вашата четка за зъби с Вашия смартфон»).
- За да избегнете електромагнитни смущения и/или проблеми с несъвместимост, деактивирайте радиопредаването на ръкохватката на Вашата четка за зъби (5) преди да я използвате при ограничени пространства, като например самолети или специално обозначените зони в болници.
- Деактивирайте радиопредаването, като едновременно натиснете бутона за включване/изключване (3) и бутона за смяна на режима (4) за 2 секунди, докато екранът за радиопредаване (7) се изключи. Следвайте същата процедура за да активирате радиопредаването отново.
- Лица с пейсмейкъри трябва винаги да държат четката за зъби на разстояние по-голямо от 6 инча (15 см) от пейсмейкъра, докато е включена. Ако подозирате, че възникват смущения, деактивирайте радиопредаването на Вашата четка за зъби.

Описание

- 1 Четкаща глава
- 2 Интелигентен пръстен
- 3 Бутон за включване/изключване
- 4 Бутон за избор на режим
- 5 Ръкохватка
- 6 Дисплей за режим на работа
- 7 Дисплей за радиопредаване (с безжична технология Bluetooth®)
- 8 Дисплей, показващ нивото на батерията
- 9 Зарядно устройство

Акcesoари (в зависимост от модела):

- 10 Държач за главата за четката
- 11 Отделение за четкащите глави със защитен капак
- 12 Зареждащ пътен калф
- 12a Светлинен индикатор за зареждане
- 12b USB порт
- 12c Отвор за Смарт щепсел
- 12d Вътрешен капак (с поставка за смартфон)
- 12e Подвижен апликатор
- 13 Смарт щепсел (захранване)
- 14 Поставка за смартфон
- 14a Скоби за захващане
- 14b Рамо
- 14c Накрайник за издърпване
- 14d Вендуза
- 15 Поставка за смартфон (стойка)
- 16 Козметична торбичка
- 17 Пътен калф
- 18 Торбичката за зарядно устройство

Забележка: Съдържанието може да варира в зависимост от закупения модел.

Спецификации

Електрическо захранване: виж дъното на зарядното устройство.

Ниво на шума: 68 dB (A)

Зареждане и експлоатация

Вашата четка за зъби има водоустойчива дръжка, тя е електрически безопасна и разработена да бъде използвана в банята.

- Може да използвате четката си за зъби веднага или за кратко да я заредите, като я поставите на включено зарядно устройство (9).

Забележка: Ако батерията е изтощена (по време на зареждането няма светещи светлини на дисплея, показващ нивото на батерията (8), или няма реакция при натискане на бутон за включване/изключване (3)), оставете четката да се зарежда най-малко 30 минути.

- Нивото на зареждане се показва на дисплея за нивото на батерията (8). Мигащите светлини показват, че батерията се зарежда (фигура ①); след като е напълно заредена, светлините се изключват. Пълното зареждане отнема около 12 часа и дава възможност до 12 дни редовното миене на зъбите (два пъти на ден, 2 минути).
Забележка: На много ниско ниво на зареждане, светлените може да не светват веднага; може да отнеме до 30 минути.
- Ако батерията е изтощена/на изчерпване, червена светлина премигва на дисплея, показващ нивото на зареждане и ел. моторът намалява скоростта си. След като батерията се изтощи, двигателят спира; ще отнеме най-малко 30 минути зареждане за една употреба.
- Винаги можете да съхранявате ръкохватката на зарядното устройство, за да се поддържа на пълна мощност; устройството не позволява претоварване на батерията.
Забележка: Да се съхранява при стайна температура за оптимално запазване на батерията.
Внимание: Не излагайте ръкохватката на температура над 50 °C.

Използване на Вашата четка

Техника за миене на зъбите

Намокрете четкащата глава и използвайте всякакъв вид паста за зъби. За да избегнете пръскането, поставете четкащата глава до зъбите си преди да включите уреда (снимка ②). Когато миете зъбите си с някоя от трептящо-въртящите се четкащи глави на Oral-B, плъзгайте бавно от зъб към зъб, като задържате четкащата глава на повърхността на всеки зъб за няколко секунди (снимка ③).

Когато използвате четкащата глава Oral-B «TriZone», поставете снопчетата върху зъбите под лек ъгъл към венеца. Натискайте леко и мийте зъбите с движението напред и назад, както обикновено бихте правили с обикновена механична четка за зъби. С всяка четкаща глава започвайте като миете външната страна, после вътрешната и накрая дъвкателните повърхности. Четкайте всички четири квадранта на устата еднакво. Не натискайте твърде силно, просто оставете четката да свърши цялата работа. Можете също така да се консултирате със стоматолог относно правилната техника за Вас.

През първите няколко дни, докато използвате четката за зъби, венците Ви може да кървят леко. По принцип кървенето спира след няколко дни. Ако кървенето продължи повече от 2 седмици, обърнете се към Вашия стоматолог. Ако имате чувствителни зъби и/или венци, Oral-B препоръчва да използвате режим «Sensitive» (в зависимост от модела) (по избор в комбинация с четкаща глава Oral-B «Sensitive»).

Функции на Смарт пръстена

Вашият четка за зъби е снабдена със Смарт пръстен (2), който има различни функции, посочени чрез различни цветове:

Бял (по подразбиране) = Светлина, показваща експлоатацията и таймер (изберете индивидуален цвят чрез настройките на Oral-B™ приложението)
Червен = Светлинен сензор за натиск
Син = Bluetooth® индикатор

Таймер

Можете да избирате между таймер «Специалист» или «2-Минутен».

Таймерът «2-Минутен» сигнализира с дълъг прекъсващ звук и мигаща светлина на Смарт пръстена(2), че препоръчаното от специалистите 2- минутно четкане е постигнато.

Таймерът «Специалист» сигнализира с кратък прекъсващ звук и мигаща светлина на Смарт пръстена с 30-секундни интервали, че трябва да се премине към следващата участък в устната кухина (снимка ③). Дълъг прекъсващ звук и мигаща свет-

лина подсказва края на препоръчаното от специалистите 2- минутно четкане.

Таймерът запамятава изминалото време на четкане, дори когато ръкохватката се изключва за кратко по време на миене на зъбите. Таймерът се занулява, ако паузата продължи повече от 30 секунди, в такъв случай натиснете за кратко бутона за избор на режим (4) по време на пауза или поставете ръкохватката на зарядното устройство.

Забележка: Когато използвате специални функции на Oral-B™ приложението, светлината на визуалния таймер може да се прекъсне.

Настройка на таймера:

Вашата четка за зъби идва с активирания таймер «Професионалист». За да промените това натиснете и задръжте бутона за избор на режим (4) за 2 секунди. Превключете на избор на таймер, като натиснете бутона за включване / изключване (3). Потвърдете избора си с натисване на бутона за режим.

- Когато светят 2 светодиода това показва режим на таймер «2-Минутен»
- Когато светят 4 светодиода това показва режим на таймер «Професионалист»

Забележка: Можете също да настроите/промените функциите на таймера чрез Oral-B™ приложението.

Сензор за натиск

При упражняване на твърде голям натиск, Смарт пръстен (2) ще светне в червено, като Ви напомня да намалите натиска. В допълнение към това, палсацията на главата на четката ще спре, а трептенето ѝ ще намалее (по време на режимите «Ежедневно почистване», «Професионално почистване» и «Чувствителни зъби») (фигура ③).

Периодично проверявайте работата на сензора за натиск, като натиснете умерено главата на четката по време на употреба.

Режими на четкане (в зависимост от модела)

Вашата четка за зъби разполага с различни методи на работа, посочени върху дисплея за режим на четкане/миене (6)

на Вашата ръкохватка (режимът «Ежедневно почистване» не свети на дисплея за режим на миене):

Режим „Ежедневно почистване“ («Daily Clean») –

стандартен режим за ежедневно почистване на устата

Режим „Дълбоко почистване“ («Pro Clean») –

за изключително чувство на чистота (работи с по-висока честота)

Режим „Чувствителен“ («Sensitive») –

за нежно, но цялостно почистване на чувствителни зони.

Режим „Избелващ 3D“ («3D White») –

за периодично полиране или ежедневна употреба.

„Грижа за венци“ («Gum Care») –

Нежно масажирание на венците

Режим „Почистване на език“ («Tongue Clean») –

за периодично почистване на езика или ежедневна употреба.

Когато сте на режим „Почистване на език“ («Tongue Clean») препоръчваме използването на „Чувствителна“ четкаща глава. Можете да почиствате езика със или без паста за зъби. Четкайте цялата площ на езика, последователно, с нежни движения. Препоръчителната продължителност е 20 секунди; обозначена с мигаща светлина на Смарт Пръстена. Вашата четка за зъби автоматично започва работа в режима, който последно е бил избран. За да преминете на друг режим, последователно натискайте бутона за режим по време на употреба (снимка ④). За да се върнете, от който и да е режим към „Ежедневно почистване“, натиснете и задръжте бутона за смяна на режим(4).

Забележка: Можете също така да зададете / промените функциите на режима чрез Oral-B™ приложението.

Четкащи глави

Oral-B Ви предлага разнообразие от различни четкащи глави Oral-B, които са пригодени за ръкохватката на Oral-B.

Нашите **трептящо-въртящи се четкащи глави** могат да се използват за прецизно почистване, зъб по зъб.



Четкаща глава Oral-B CrossAction

Нашата най-усъвършенствана четкаща глава.

Снопчета, разположени под ъгъл, за прецизно почистване. Отстранява плаката.

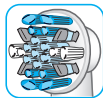

Четкаща глава Oral-B FlossAction

С микропулсиращи влакна, които позволяват изключително отстраняване на плаката в междузъбните пространства.

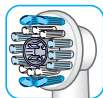

Четкаща глава Oral-B 3D White

Със специална полираща вдлъбнатина за естествено избелване на зъбите. Моля,

забележете, че деца под 12-годишна възраст не трябва да използват тази четкаща глава.

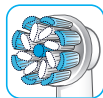

Главата на четката Oral-B Sensi Ultrathin

разполага с комбинация от обикновени влакна за почистване на повърхността на зъбите и ултратънки влакна за нежно почистване на венците.

Повечето глави на четките Oral-B имат светло сини влакна с INDICATOR®, за да може да следите кога главата на четката трябва да се смени. С редовно четкане, два пъти дневно за две минути, синият цвят ще избледнее наполовина за около 3 месеца, показвайки, че трябва да смените четкащата глава. Ако снопчетата се смачкат преди цветът да избледнее, може да упражнявате твърде голям натиск върху зъбите и венците.

Не препоръчваме да използвате четкащите глави Oral-B «FlossAction» или Oral-B «3D White» с брекети. Можете да използвате Oral-B «Ortho», която е специално създадена да почиства около брекети и шини.

Свързване на Вашата четка за зъби към смартфонът Ви

Oral-B™ приложението е достъпно за мобилни устройства, работещи с iOS или Android операционни системи. То може да бъде изтеглено безплатно от App Store^(SM) или от Google Play™.

Вашата дръжка има инсталиран сензор, който заедно с функцията «определяне на позицията» в приложението Ви помага да установите кои участъци трябва да четкате и колко дълго, за да не пропуснете нито една зона. Използвайте я заедно с поставката за смартфон си (за повече информация вижте «Акcesoари – Поставка за смартфон»).

Приложението Oral-B™ Ви дава възможност и да следите напредъка на миенето на зъбите си и да персонализирате настройките на четката си за зъби (за много повече ползи, вижте инструкциите за Приложението Oral-B™).

- Стартирайте Приложението Oral-B™. То ще Ви напътства по време на цялата процедура на свързване с *Bluetooth*. Забележка: Действието на Oral-B™ приложението е ограничено, ако се прекъсне връзката с *Bluetooth* на Вашия смартфон (за упътване, моля направете справка с ръководството на вашия смартфон).
- Всички инструкции на приложението ще се покажат на Вашия смартфон.
- Ако *Bluetooth* е активирано на вашата ръкохватка, символът *Bluetooth* на дисплея (7) свети. След като ръкохватката е свързана, Смарт пръстена (2) премигва за кратко.
- Дръжте Вашия смартфон в непосредствена близост (в рамките на 5 m разстояние), когато го използвате с ръкохватката. Уверете се, че смартфонът е безопасно поставен на сухо място.
- Поставката за смартфон (15) (в зависимост от модела) може да побере Вашия смартфон по време на употреба. Преди употреба се уверете, че телефонът Ви пасва и стои стабилно на поставката. (картина D).

Забележка: Вашият смартфон трябва да поддържа *Bluetooth 4.0* (или по-нова

версия) / Bluetooth Smart, за да свържете с ръкохватката.

Съвместимите смартфони са изброени в App Store^(SM) или Google Play™.

Внимание: Проверете наръчника за употреба на смартфона си, за да се убедите, че Вашият телефон / зарядно устройство са предназначени за употреба в баня.

Проверете на www.oralbappavailability.co.uk за наличността на апликацията на Oral-B™ по държави.

Препоръки за почистване

След като приключите с миенето на зъбите, изплакнете добре четкащата глава под течаща вода при включена ръкохватка. Изключете ръкохватката и свалете четкащата глава. Изплакнете двете части поотделно под течаща вода и ги подсушете преди да сглобите четката. Изключете зарядното от контакта преди чистене. Държач за главата за четката (10), Отделение за четкащите глави със защитен капак (11) и Поставка за смартфон (15) могат да се мият в съдомиялна машина.

Да се почистват само с влажна кърпа: зарядно устройство (9), калъф за зарядно устройство за пътуване (18), Зареждащ пътен калъф (12), Пътен калъф (17), смарт щепсел (13), Поставка за смартфон (14) (снимка ⑤).

Акcesoари

(в зависимост от модела)

Поставка за смартфон

- Преди всяка употреба трябва да се убедите, че огледалото, повърхността на вендузата (14c) и скобите за захващане (14a) са винаги чисти и сухи (фигура C1). Почиствайте повърхността на вендузата с немъхеста кърпа. Притиснете поставката за смартфон (14) с точно необходимия натиск, центрирана на нивото на носа върху здраво закрепено огледало. След това монтирайте поставката, като натиснете рамото (14b) към огледалото, докато щракне (фигура C2).

- **Забележка:** За да осигурите безопасни и правилни условия на употреба, поставяйте смартфона само върху огледало. Да се използва само в баня. Да не се използва в автомобили.
- Преди да поставите вашия смартфон, винаги проверявайте дали държачът е закрепен надеждно върху огледалото. Поставете вашия смартфон (вертикално) странично между държачите скоби (14a), като натискате с телефона срещу едната скоба и плъзгате другата скоба настрани (снимка C3). За да извадите телефона си, следвайте отново същата процедура.
- Регулирайте цялостната позиция за необходимия ъгъл, като местите сферичния шарнир на държача (снимка C4). Чрез приложението ще бъдат дадени инструкции за най-добрия ъгъл.
- След като направите това, извадете телефона си от държача. Свалете държача за смартфон като обърнете рамото на лоста назад и издърпате внимателно (снимка C5 1./2.). При всяка употреба поставяйте отново държача за смартфон.
- Държачът за смартфон трябва да се почиства само с влажна кърпа (снимка ⑤). Да се съхранява на чисто и сухо място. Винаги изваждайте смартфона си от държача, когато не го използвате.

Забележка: Широчина на смартфона, за която може да се използва държачът: минимум 58 мм, максимум 83 мм.

Внимание: Малките елементи може да се отделят, пазете далече от обсега на деца.

Проверете наръчника за употреба на смартфона си, за да се убедите, че Вашият телефон / зарядно устройство са предназначени за употреба в баня.

Зареждащ пътен калъф

- За да заредите вашата дръжка (5), поставете я на извода на зареждащия пътен калъф (12) и я свържете към електрически извод, като използвате предоставения смарт щепсел (13). Смарт щепселът може да се използва за всички обхвати на напрежение по света (100-240V).

- Мигащата светлина (12а) на пътническия калъф за зареждане показва, че дръжката се зарежда. След като дръжката се зареди напълно, светлината изгасва. Пълно зареждане се постига до 12 часа (снимка В1).

Забележка: Можете да използвате USB порта (12б), за да заредите едно електрическо устройство, докато зареждащият пътен калъф е включен в захранването. Дръжката може да се зарежда само със смарт щепсел (13)/(12с), а не през USB порта.

- Вътрешният капак на пътния калъф има вграден държач за смартфон (12г), който може да държи смартфона ви докато го използвате (картина В2). Преди употреба проверете дали телефонът ви се побира на стойката и е закрепен стабилно.
- Сменяемата мембрана (картина В3) (12д) на пътническия калъф е безопасна за съдомиялни машини (снимка ⑤). Външната част на калъфа трябва да се почиства само с влажна кърпа. Уверете се, че елементите на пътническия калъф са напълно сухи преди да ги сглобите, и че четката/главите на четката са сухи, преди да ги поставите в пътническия калъф.

Забележка: Незабавно почиствайте петната по повърхностите на пътническия калъф. Съхранявайте пътническия калъф на чисто и сухо място.

Проверете наръчника за употреба на смартфона си, за да се убедите, че Вашият телефон / зарядно устройство са предназначени за употреба в баня.

Козметична торбичка / Калъф за зарядно устройство за пътуване / Пътен калъф

Поставете чистата и суха четка за зъби / глави за четка в пътния калъф (17), след което го сложете в Козметична торбичка (16) (картина Е).

Съхранявайте зарядното устройство в торбичката за зарядно устройство (18) (картина F). Незабавно почиствайте петната от повърхността. Козметична торбичка може да се пере само ръчно с хладка вода (30 °C – 40 °C). Пътен калъф и торбичката за зарядно устройство трябва да се почистват само с влажна кърпа

(картина ⑤). Съхранявайте на чисто и сухо място.

Промени в уреда и/или тази инструкция могат да се извършват без предизвестие.

Опазване на околната среда

Този продукт съдържа батерии и/или електрически отпадък от рециклиране. С цел опазване на околната среда, не изхвърляйте този уред заедно с битовите отпадъци след употреба, а го оставяйте на специализираните места, определени за такива отпадъци във Вашата страна.



Гаранция

Предоставяме 2 години ограничена гаранция на продукта, започвайки от датата на покупката. В рамките на гаранционния срок безплатно се отстраняват дефектите в материалите и производството чрез поправка, смяна на части или целия уред, по преценка на сервизния център.

Тази гаранция се признава във всички страни, където Braun и неговия изключителен дистрибутор доставят този уред. Тази гаранция не покрива: повреди от неправилна употреба; нормалното износване особено по отношение на четкащите глави, както и незначителни дефекти, които не пречат на нормалната работа на уреда.

Гаранцията е невалидна и при поправка на уреда от неоторизирани лица или ако не са използвани оригинални резервни части на Braun.

Този уред е оборудван с одобрен *Bluetooth* Smart радио модул. Неуспех за установяване на връзка между *Bluetooth* Smart и конкретни смартфони не се покрива от гаранцията на устройството, освен ако *Bluetooth* радио модулът на този уред е повреден.

Bluetooth устройствата се поддържат от собствениците си производители, а не от Oral-B. Oral-B не влияе и не отправя препоръки към производителите на устрой-

ства, следователно Oral-B не поема никаква отговорност за броя на съвместими устройства с нашите *Bluetooth* системи.

Oral-B си запазва правото, без предизвестие, да прави всякакви технически изменения или промени в системата на функциите на устройството, интерфейса, както и промяна на структурата на менюто, които се считат за необходими, за да се гарантира, че системите за Oral-B функционират надеждно.

За всички рекламации, възникнали в гаранционния срок, занесете или изпратете целия уред както и касовата бележка в оторизиран сервиз на Oral-B Braun.

Важна информация за *Bluetooth*® радиомодул

Въпреки, че всички посочени функции на *Bluetooth* устройството се поддържат, Oral-B не гарантира 100% надеждност на връзката и функционирането на елементите.

Работата и надеждността на връзката са директно свързани с всяко индивидуално *Bluetooth* устройство, версията на софтуера, както и оперативната система на тези *Bluetooth* устройства и правилата за сигурност на компанията, заложен в устройството.

Oral-B се придържа към и стриктно изпълнява стандарта на *Bluetooth*, чрез който *Bluetooth* устройства могат да комуникират и функционират в четки за зъби Oral-B.

Въпреки това, ако производителите на устройства не успеят да приложат този стандарт, съвместимостта с *Bluetooth* и функциите ще бъдат допълнително изложени на риск и потребителят може да забележи проблеми, свързани с функционалността. Моля, имайте предвид, че софтуера на *Bluetooth* устройството може значително да повлияе на съвместимостта и работата.

1) Гаранция – Изключения и ограничения

Тази ограничена гаранция се отнася само за новите продукти, произведени от или за фирма Procter & Gamble, нейните филиали или дъщерни дружества („P&G“), които могат да бъдат идентифицирани с търговската марка Braun/Oral-B,

търговското име или лого, прикрепени към тях. Тази ограничена гаранция не се отнася за продукти, които не са на P&G, включително хардуер и софтуер. P&G не носи отговорност за щети или загуба на каквито и да е програми, данни или друга информация, съхранявана на каквито и да е носители, съдържани се в продукта, или в продукти, които не са на P&G, или част от такива, които не се покриват от тази ограничена гаранция. Възстановяването или преинсталирането на програми, данни или друга информация не се покрива от тази ограничена гаранция.

Тази ограничена гаранция не се отнася за: (i) щети, причинени от инцидент, злоупотреба, неправилна употреба, небрежност, неправилно прилагане или продукти, които не са на P&G; (ii) щети, причинени от услуга, извършена от лице, което не е от Braun, или от сервиз, който е оторизиран от Braun; (iii) продукт или част от него, които са били модифицирани без писменото разрешение на P&G и (iv) повреди, възникнали от използването или невъзможността за използване на стойката/шайбата на Oral-B за смартфон, държача за огледало за смартфон или пътническият калъф за зареждане („Аксесоари“).

2) Как да използвате държача за вашия смартфон

Аксесоарите на Oral-B, включени в пакета, са проектирани така, че да ви предоставят удобен начин да позиционирате вашия смартфон докато използвате приложението на Oral-B. Преди да използвате държача за смартфон на Oral-B, изпробвайте множеството положения за вашия смартфон в държача, за да определите най-добрата позиция на смартфона ви в него.

Уверете се, че ще го направите по начин, който няма да навреди на вашия смартфон, ако той падне извън стойката. Да не се използва в автомобили.

ОГРАНИЧАВАНЕ НА ОТГОВОРНОСТТА ДО СТЕПЕНТА, РАЗРЕШЕНА ОТ ПРИЛОЖИМИЯ ЗАКОН, P&G, НЕГОВИТЕ ДИСТРИБУТОРИ ИЛИ ДОСТАВЧИЦИ ПРИ НИКАКВИ ОБСТОЯТЕЛСТВА НЕ НОСЯТ ОТГОВОРНОСТ КЪМ ВАС ИЛИ КЪМ ТРЕТА СТРАНА ЗА ПРЕКИ, КОСВЕНИ,

СЛУЧАЙНИ, ПОСЛЕДВАЩИ, СПЕЦИАЛНИ, СЪДЕБНИ ИЛИ НАКАЗАТЕЛНИ ЩЕТИ ОТ КАКВОТО И ДА Е ЕСТЕСТВО, ПРОИЗТИЧАЩИ ОТ ИЗПОЛЗВАНЕТО ИЛИ НЕВЪЗМОЖНОСТТА ДА СЕ ПОЛЗВАТ АКСЕСОАРИТЕ НА ORAL-B, ВКЛЮЧИТЕЛНО, НО НЕ САМО, НАНАСЯНЕ НА ВРЕДИ НА ХОРА, ПОВРЕДИ НА ИМУЩЕСТВО, ОБЕЗЦЕНЯВАНЕ НА ПРОДУКТИ НА ТРЕТИ СТРАНИ, КОИТО СЕ ИЗПОЛЗВАТ В АКСЕСОАРИТЕ НА ORAL-B ИЛИ С ТЯХ, ИЛИ ЗАГУБА НА ПРОДУКТИ НА ТРЕТИ СТРАНИ, КОИТО СЕ ИЗПОЛЗВАТ В АКСЕСОАРИТЕ НА ORAL-ИЛИ С ТЯХ В, ДОРИ АКО P&G СА БИЛИ ИНФОРМИРАНИ ЗА ВЪЗМОЖНОСТТА ОТ ТАКИВА ЩЕТИ. БЕЗ ДА СЕ ОГРАНИЧАВАТ УСЛОВИЯТА ПО-ГОРЕ, ВИЕ РАЗБИРАТЕ И СЕ СЪГЛАСЯВАТЕ, ЧЕ P&G НЕ НОСИ ОТГОВОРОСТ ЗА ЩЕТИ ИЛИ РАЗРУШЕНИЯ НА ЕЛЕКТРОННИ УСТРОЙСТВА ИЛИ ДРУГО ЛИЧНО ИМУЩЕСТВО НА ПОТРЕБИТЕЛИТЕ, КОЕТО СЕ СЪДЪРЖА В АКСЕСОАРИТЕ НА ORAL-B ИЛИ ИЗВЪН ТЯХ, ИЛИ ЗА ЗАГУБА НА ДАННИ, СЪДЪРЖАЩИ СЕ В ПОСОЧЕНИТЕ УСТРОЙСТВА. ВЪЗСТАНОВЯВАНАТА ОТ ORAL-B СУМА ПРИ НИКАКВИ ОБСТОЯТЕЛСТВА НЕ МОЖЕ ДА НАДВИШАВА СУМАТА, ПЛАТЕНА ПРИ ЗАКУПУВАНЕТО НА ПРОДУКТА.

Гаранция за подмяна на четкащите глави

Гаранцията на Oral-B ще бъде обявена за невалидна, ако се установи, че електрическата презареждаща ръкохватка се използва с четкащи глави, които са различни от марката Oral-B. Не се препоръчва използването на четкащи глави, които не са от марката Oral-B.

- Oral-B няма контрол върху качеството на сменяемите четкащи глави, които не са от марката Oral-B. Затова не можем да гарантираме почистващата способност на тези четкащи глави, както е уточнено за електрическата презареждаща ръкохватка по време на покупката.
- Oral-B не може да гарантира, че сменяемите четкащи глави, които не са от марката Oral-B, прилягат добре.
- Oral-B не може да предвиди дългосрочния ефект на износване на ръкохватката, вследствие на използването на сменяеми четкащи глави, които не са от марката Oral-B.

Всички сменяеми четкащи глави носят логото на Oral-B и отговарят на висококачествените стандарти на Oral-B. Oral-B не продава сменяеми четкащи глави или части за ръкохватки под друга марка.

Разрешаване на проблеми

Проблем	Възможна причина	Решение
ПРИЛОЖЕНИЕ		
Ръкохватката не работи (правилно) с приложението на Oral-B.	<ol style="list-style-type: none"> 1. Приложението Oral-B™ е изключено. 2. <i>Bluetooth</i> не е активиран на смартфона Ви. 3. Радиопредаването на ръкохватката е деактивирано; дисплеят за радиопредаване (7) е изключен. 4. Връзката на смартфона Ви с <i>Bluetooth</i> се е изгубила 5. Вашият смартфон не поддържа <i>Bluetooth 4.0</i> (или по-нова версия)/ <i>Bluetooth Smart</i>. 6. Ръкохватката е поставена на включено зарядно. 	<ol style="list-style-type: none"> 1. Стартирайте апликацията на Oral-B. 2. Активирайте <i>Bluetooth</i> на Вашия смартфон (както е описано в неговите инструкции за употреба) 3. Активирайте радиопредаването, като натиснете едновременно бутона за включване/изключване (3) и бутона за режим (4) за 2 секунди, докато дисплеят за радиопредаване (7) се включи 4. Свържете ръкохватката и смартфона отново чрез настройките на приложението. Дръжте смартфона си на близко разстояние, когато го използвате с Вашата четка. 5. За да може да се свърже с дръжката, Вашият смартфон трябва да поддържа <i>Bluetooth 4.0</i> (или по-висока версия)/ <i>Bluetooth Smart</i>. Вижте App Store^(SM) или Google Play™ за съвместимите смартфони. 6. Радиопредаването се деактивира, докато ръкохватката е поставена на включено зарядно
Възстановяване на фабричните настройки.	Изисква се функционалност на оригиналното приложение.	Натиснете и задръжте бутона за включване / изключване (3) в продължение на 10 секунди, докато всички индикаторни светлини премигнат два пъти едновременно.
ЧЕТКА ЗА ЗЪБИ		
Ръкохватката не работи (по време на първата употреба).	Батерията е с много ниско ниво на зареждане; няма светещи светлини.	Зареждайте най-малко 30 минути.

<p>1. Кратки прекъсващи звуци/премигваща светлина на всеки 30 секунди или след 2 минути.</p> <p>2. Ръкохватката не работи на никакъв таймер.</p>	<p>1. «Professional timer» («Професионален таймер») или «2-Minute timer» («2-Минутен таймер») са активирани</p> <p>2. Таймерът е бил модифициран /деактивиран чрез приложението.</p>	<p>1. Нагласете на режим „2-Минутен таймер“ (прекъсващи звуци/премигваща светлина след 2 минути) или на «Професионален таймер» (прекъсващи звуци/премигваща светлина на всеки 30 секунди); следвайте стъпките в «Персонализиране на таймера». Следвайте стъпките под «Timer setup» («Настройки на таймера»)</p> <p>2. Използвайте приложението, за да промените настройките на таймера или да възстановите фабричните настройки (вижте приложението Trouble Shootings).</p>
<p>Дръжката не се зарежда.</p>	<p>1. Батерията е на много ниско ниво на зареждане.</p> <p>2. Температура на околната среда за зареждане е извън диапазона ($\leq 0^{\circ}\text{C}$ и $\geq 60^{\circ}\text{C}$).</p>	<p>1. Светлините за зареждане може да не се включат веднага; това може да отнеме до 30 минути.</p> <p>2. Препоръчителна температура на околната среда за зареждане е от 5°C до 35°C.</p>

Тази презареждаща се четка за зъби съдържа Bluetooth радио-връзка, което работи в диапазона от 2,4 до 2,48 GHz, с максимална мощност от 1mW.

С настоящото Braun GmbH декларира, че радио оборудването от типа 3764, 3765, 3754, 3767, 3766 е в съответствие с Директива 2014/53/ЕС. Пълният текст на декларацията за съответствие на ЕС може да намерите на следния интернет адрес: www.oralb.com/ce

Руководство по эксплуатации

Добро пожаловать в мир Oral-B!

Прежде чем пользоваться нашей зубной щеткой, пожалуйста, прочитайте инструкции и сохраните это руководство.

ЭТО ВАЖНО

- Время от времени проверяйте весь продукт/провода/аксессуары на отсутствие повреждений. Поврежденная или не функционирующая деталь не должна дальше использоваться. При повреждении продукта, аксессуаров или проводов обратитесь в сервисный центр Oral-B. Не ремонтируйте продукт самостоятельно и не вносите в него изменений. Это может спровоцировать возгорание, удар электрическим током или иные повреждения.
- Не рекомендуется использовать детям до 3 лет. Дети и лица с ограниченными физическими, сенсорными или умственными способностями или недостаточным опытом могут использовать устройство после обучения безопасному его использованию и разъяснения возможных рисков.
- Чистка и обслуживание продукта не должны осуществляться детьми.

- Не давайте детям играть с устройством.
- Используйте продукт только по назначению, описанному в настоящем руководстве. Не используйте аксессуары, не рекомендованные производителем.

ВНИМАНИЕ

- Не допускайте попадания зарядного устройства в воду или жидкость и не храните его в месте, где оно может упасть, оказаться в ванной или в раковине. При попадании зарядного устройства в воду не пытайтесь достать его. Немедленно отключите его.
- Аккумулятор устройства не подлежит замене. Не открывайте и не разбирайте устройство. Для переработки аккумулятора утилизируйте устройство целиком в соответствии с предписаниями по охране окружающей среды, действующими в вашей местности. Нарушение целостности рукоятки повредит устройству и приведет к прекращению гарантии.
- При отключении от сети всегда держитесь за сетевую вилку, а не за провод. Не прикасайтесь к сетевой вилке влажными руками. Это может привести к удару током.
- Если вы проходите курс лечения любого заболевания полости рта, перед использованием щетки проконсультируйтесь со своим стоматологом.
- Эта зубная щетка предназначена для личного пользования и не предусмотрена для применения более чем одним пациентом в стоматологической практике или клинике.
- Используйте только зарядное устройство и/или специальный кабель питания (Smart Plug) со встроенным безопасным источником питания сверхнизкого напряжения, прилагающиеся к устройству. Во избежание удара электрическим током не меняйте и не разбирайте какие-либо части зарядного устройства. При наличии на

зарядной станции или портативном зарядном футляре маркировки  С 492-5214 используйте только кабель питания Smart Plug от Braun/Oral-B с аналогичной маркировкой.

- Возможно отсоединение мелких деталей, храните в недоступном для детей месте.

Во избежание поломки насадки, которая может представлять опасность удушья мелкими деталями или повредить зубы:

- Перед каждым использованием убедитесь, что насадка плотно прилегает к ручке.
- Если зубную щетку роняли на пол, перед следующим использованием замените насадку, даже при отсутствии видимых повреждений
- Заменяйте насадку каждые 3 месяца или чаще при сильном износе.
- Тщательно очищайте насадку после каждого использования (см. раздел «Рекомендации по очистке»). Правильная очистка помогает обеспечить безопасность зубной щетки и продлить ее срок службы.

Важные сведения

- Ваша зубная щетка Oral-B может подключаться к вашему смартфону (подробнее см. «Подключение зубной щетки к смартфону»).
- Чтобы избежать радиопомех и/или проблем совместимости, отключите радиопередатчик на рукоятке щетки (5), прежде чем использовать ее в местах, где имеются ограничения, таких как самолеты или специально отмеченные зоны в госпиталях.
- Для отключения радиопередатчика одновременно нажмите и удерживайте кнопку «on/off» (3) и кнопку переключения режима (4) в течение двух секунд, пока не погаснет дисплей радиопередатчи (7). Выполните те же действия, чтобы снова включить передачу.
- Если вы используете кардиостимулятор, не подносите к нему включенную щетку ближе, чем на 15 сантиметров. Если вы ощущаете появление помех, незамедлительно отключите радиопередатчик в рукоятке.

Описание и комплектность

- | | |
|---|---|
| 1 | Головка щетки |
| 2 | Smart Ring |
| 3 | Кнопка включения/выключения |
| 4 | Кнопка переключения режима |
| 5 | Рукоятка |
| 6 | Дисплей режима чистки |
| 7 | Дисплей радиопередатчи (беспроводная технология Bluetooth®) |
| 8 | Дисплей уровня заряда |
| 9 | Зарядное устройство |

Аксессуары (в зависимости от модели):

- | | |
|-----|--|
| 10 | Держатель для насадок |
| 11 | Контейнер для насадок с защитной крышкой |
| 12 | Дорожный зарядный модуль |
| 12a | Световой индикатор зарядки |
| 12b | USB-разъем |
| 12c | Разъем для шнура питания |
| 12d | Внутренняя сторона крышки с подставкой для смартфона |
| 12e | Съемный внутренний слой |
| 13 | Кабель питания Smart Plug |
| 14 | Держатель для смартфона |
| 14a | Фиксирующие скобы |
| 14b | Рычаг |
| 14c | Ушко |
| 14d | Присоска |
| 15 | Подставка для смартфона |
| 16 | Косметичка |
| 17 | Дорожный футляр |
| 18 | Чехол для зарядного устройства |

Примечание: аксессуары могут отличаться в зависимости от модели.

Технические характеристики

Допустимое напряжение см. на нижней части зарядного устройства.

Уровень шума: 68 дБ (А)

Зарядка и использование

Ваша зубная щетка имеет водонепроницаемую рукоятку и разработана для безопасного использования в ванной.

- Вы можете начать пользоваться зубной щеткой сразу или предварительно зарядить ее, поместив на включенное в сеть зарядное устройство (9).

Примечание: в случае если батарея разряжена полностью (световой индикатор уровня заряда на дисплее (8) не загорается во время подзарядки, или же прибор не реагирует на нажатие кнопки вкл./выкл. (3)), необходимо заряжать его не менее 30 минут.

- Уровень заряда аккумулятора отображается на дисплее (8).

Мигающие лампочки указывают на то, что аккумулятор заряжается (рисунок ①); по окончании зарядки лампочки выключаются. Полная зарядка длится около 12 часов и обеспечивает не менее 2 недель работы щетки при регулярном использовании (по 2 минуты дважды в день).

Примечание: При очень низком уровне заряда мигающий световой индикатор может включиться не сразу – это займет до 30 минут.

- При низком заряде аккумулятора на дисплее уровня заряда начинает мигать красный световой индикатор и снижается скорость мотора. При полной разрядке мотор остановится; для однократного использования потребуются заряжать устройство не менее 30 минут.
- Вы можете постоянно держать рукоятку на подключенном к сети зарядном устройстве, чтобы поддерживать полный заряд; устройство защищено от чрезмерной зарядки.

Примечание: Для лучшего функционирования храните рукоятку щетки при комнатной температуре.

Внимание: Не подвергайте рукоятку воздействию высоких температур выше 50 °С.

Использование вашей зубной щетки

Техника чистки зубов

Намочите головку щетки и нанесите любую зубную пасту. Чтобы не допустить разбрызгивания, поднесите головку щетки к зубам, прежде чем нажать кнопку на рукоятке (рис. ②). Если вы используете одну насадку Oral-B с возвратно-вращательными движениями, медленно перемещайте ее от зуба к зубу, задерживаясь на поверхности каждого на несколько

секунд. При использовании насадки Oral-B «**TriZone**» приложите щетинки щетки к зубам под небольшим углом к линии десен. Несильно нажмите и начните чистить движениями взад-вперед, как при работе с ручной зубной щеткой. Независимо от используемой насадки начинайте чистку с внешней стороны зубов, перейдите на внутреннюю сторону и затем очистите жевательные поверхности. Уделите одинаковое внимание всем четырем квадрантам ротовой полости. Вы можете также проконсультироваться со стоматологом или специалистом по гигиене полости рта по поводу наиболее подходящей вам техники.

В первые дни использования любой электрической зубной щетки ваши десны могут немного кровоточить. Обычно это явление прекращается через несколько дней. Если кровоточивость десен сохраняется в течение двух недель, обратитесь к стоматологу или специалисту по гигиене полости рта. Если у вас высокая чувствительность зубов и/или десен, Oral-B рекомендует использовать режим «Sensitive» (возможно, в комбинации с насадкой Oral-B «Sensitive»).

Smart Ring

Ваша зубная щетка оснащена технологией Smart Ring («умное кольцо»), функционал которой различен в зависимости от цвета светового сигнала: белый (по умолчанию) = индикатор работы и визуальный таймер (выберите другой цвет в настройках приложения Oral-B™) красный = индикатор датчика давления синий = индикатор подключения Bluetooth®

Таймер

Вы можете выбрать режим «Профессиональный» или «Двухминутный»

Таймер «Двухминутный» включает длинный прерывистый звуковой сигнал и мигающую светоиндикацию Smart Ring (2), когда истекают две минуты – рекомендованная специалистами продолжительность чистки зубов.

Таймер «Профессиональный» коротким прерывистым звуковым сигналом и мига-

ющей светоиндикацией Smart Ring (2) подает сигнал для перехода к следующему квадранту ротовой полости (рис. ③).

Длинный прерывистый звуковой сигнал и мигающая светоиндикация свидетельствуют об окончании двухминутного периода чистки зубов в соответствии с рекомендациями специалистов.

Таймер запоминает прошедшее время даже при кратковременном отключении щетки в процессе использования. Обнуление таймера происходит при паузе дольше 30 секунд, коротком нажатии на кнопку выбора режима (4) во время паузы или помещении рукоятки щетки на зарядное устройство.

Примечание: При использовании специальных опций приложения Oral-B™ визуальный таймер может быть деактивирован.

Настройка таймера:

По умолчанию в вашей щетке активирован таймер «Профессиональный». Чтобы изменить настройки, нажмите и удерживайте кнопку выбора режима (4) в течение 2 секунд. Выберите режим таймера кнопкой «on/off» (3). Подтвердите ваш выбор, нажав кнопку выбора режима.

- 2 световых сигнала – выбран режим «Двухминутный»
- 4 световых сигнала – выбран режим «Профессиональный»

Примечание: вы также можете установить/настроить таймер через приложение Oral-B™.

Датчик давления

В случае чрезмерного нажатия на щетку, Smart Ring (2) загорается красным цветом, указывая на необходимость ослабить нажим. Кроме того, головка прекратит пульсирующие колебания, а скорость её вращения уменьшится (в режимах «Ежедневный», «Профессиональный» и «Чувствительный») (рис. ③). Периодически проверяйте действие датчика давления, осторожно надавливая на щетку во время использования.

Режимы работы (в зависимости от модели)

Ваша зубная щетка предлагает различные режимы чистки зубов. Выбранный

режим отражается на дисплее режима (6) на рукоятке щетки (кроме режима «Ежедневная чистка»):

- «**Ежедневная чистка**» – стандартный режим для ежедневного ухода за полостью рта
- «**Профессиональная чистка**» – для ощущения необычной чистоты (большая частота движений)
- «**Деликатная чистка**» – мягкая, но тщательная очистка чувствительных областей
- «**3D White**» – полировка для периодического или ежедневного применения
- «**Уход за деснами**» – мягкий массаж десен
- «**Гигиена языка**» – очистка языка для периодического или ежедневного применения

Для работы в режиме «Гигиена языка» мы рекомендуем использовать насадку «Sensitive». Чистить язык вы можете с применением зубной пасты или без. Почистите всю поверхность языка мягкими систематическими движениями. Рекомендуемое время – 20 секунд, его окончание отмечается мигающим световым сигналом Smart Ring.

Ваша зубная щетка автоматически начинает работу в последнем выбранном режиме. Чтобы переключиться на другой режим, последовательно нажимайте кнопку выбора режима во время использования щетки (рис. ④). Чтобы вернуться в режим «Ежедневная чистка» из любого другого, нажмите и удерживайте кнопку выбора режима (4).

Примечание: вы также можете выбрать/настроить режим через приложение Oral-B™.

Сменные насадки

Oral-B предлагает вам разнообразный выбор сменных насадок, подходящих к вашей рукоятке Oral-B.

Наши **насадки с возвратно-вращательными движениями** используются для точной очистки каждого зуба.



Насадка Oral-B CrossAction

Самая продвинутая из наших насадок. Срезанные под углом щетинки для точной чистки. Снимает и устраняет зубной налет.

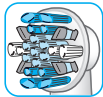

Насадка Oral-B FlossAction

Микропульсирующие щетинки позволяют добиться эффективного удаления налета в пространстве между зубами

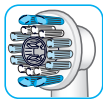

Насадка Oral-B 3D White

Специальный полировочный колпачок для естественного отбеливания зубов. Не подходит для использования детьми до 12 лет.

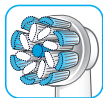

Насадка Oral-B Sensi Ultrathin

представляет собой комбинацию обычных щетинок для чистки поверхности зубов и ультратонких щетинок для чистки участков вдоль линии дёсен.

Большая часть насадок Oral-B оснащены светло-голубыми щетинками INDICATOR®, позволяющими вам отслеживать необходимость замены насадки. При тщательной чистке зубов дважды в день в течение двух минут щетинки выцветают наполовину приблизительно за три месяца, демонстрируя необходимость смены насадки. Если щетинки обтрепались до того, как цвет побледнел, возможно, вы слишком сильно нажимаете на щетку при чистке.

Мы не рекомендуем использовать насадки Oral-B «FlossAction» и Oral-B «3D White», если вы носите брекеты. Для очистки зубов вокруг скоб и брекет-систем специально разработана щетка-насадка Oral-B «Ortho».

Подключение зубной щетки к смартфону

Приложение Oral-B™ доступно для мобильных устройств с операционной системой iOS или Android. Его можно загрузить бес-

платно из App Store^(SM) или Google Play™. В рукоятку зубной щетки встроен сенсор, который через мобильное приложение определяет расположение зубной щетки и помогает чистить зубы. Воспользуйтесь держателем для смартфона (более подробно в разделе «Аксессуары – Держатель для смартфона»).

Более того, приложение Oral-B™ позволяет вам отслеживать прогресс в чистке зубов и создавать индивидуальные настройки щетки (другие преимущества см. в инструкции к приложению Oral-B™).

- Запустите приложение Oral-B™. Оно поможет вам настроить соединение по Bluetooth. Примечание: функционал приложения Oral-B™ ограничен, если в вашем смартфоне отключена технология беспроводного соединения по Bluetooth (инструкции по его подключению см. в руководстве по использованию смартфона).
- Все инструкции по использованию приложения будут отображаться в вашем смартфоне.
- Если на рукоятке щетки активирована технология беспроводного соединения Bluetooth, загорится символ Bluetooth на дисплее радиопередачи (7). После установки соединения SmartRing (2) мигнет один раз.
- Используя щетку, держите смартфон поблизости (до 5 м). Убедитесь, что он надежно размещен в сухом месте.
- Подставка для смартфона (15) доступна не со всеми моделями) позволяет вам держать телефон при себе во время чистки зубов. Перед использованием убедитесь, что ваш телефон подходит к подставке и хорошо зафиксирован (рисунок D).

Примечание: для установки соединения с зубной щеткой ваш смартфон должен располагать версией Bluetooth 4.0 (или более высокой)/Bluetooth Smart.

Список совместимых смартфонов доступен в App Store^(SM) или Google Play™.

Предостережение: обратитесь к руководству пользователя вашего смартфона за информацией относительно возможности использования прибора/зарядного устройства в ванной комнате.

О доступности приложения Oral-B™ в различных странах см. www.oralbappavailability.co.uk.

Рекомендации по очистке

После чистки зубов промойте насадку под проточной водой в течение нескольких секунд, оставив щетку включенной. Выключите зубную щетку и снимите насадку.

Сполосните насадку и ручку по отдельности под проточной водой, а затем вытрите насухо. Перед очисткой щетки отключите зарядное устройство от сети. Держатель для насадок (10), контейнер для насадок с защитной крышкой (11) и подставка для смартфона (15) подходят для мытья в посудомоечной машине.

Должны протираться только влажной тканью: Зарядное устройство (9), чехол для зарядного устройства (18), портативный зарядный футляр (12), дорожный футляр (17), кабель питания Smart Plug (13) и держатель для смартфона (14) следует очищать только с помощью влажной тканевой салфетки (рисунок ⑤).

Аксессуары

(В зависимости от модели)

Держатель для смартфона

- Перед каждым использованием убедитесь, что зеркало, поверхность присоски (14d) и скобы держателя (14a) чистые и сухие (рис. С1).

Используйте гладкую ткань для очистки поверхности присосок и зеркала. Убедитесь, что поверхность присосок и зеркала чистая (нет пыли, волос, масла, пуха, грязи и т.д.).

- Аккуратно прижмите держатель смартфона (14) с достаточным усилием, закрепив его на уровне носа на зеркале. Осторожно нажмите на рычаг (14b), чтобы прикрепить держатель к зеркалу (рис. С2).

Примечание: в целях правильного и безопасного использования не прикрепляйте держатель к другим поверхностям, кроме зеркала. Только для использования в ванной комнате. Не используйте в автомобиле.

- Убедитесь, что держатель надежно укреплен на зеркале, прежде чем поместить на него смартфон. Поместите смартфон в вертикальном положении между скобами держателя (14a), нажимая поочередно на одну из скоб и отодвигая вторую в сторону (рис. С3). Чтобы извлечь смартфон, повторите процедуру.
- Установите смартфон под нужным углом, поворачивая шаровое соединительное устройство держателя (рис. С4).
- После завершения чистки зубов извлеките смартфон из держателя. Чтобы снять держатель, отщелкните рычаг и осторожно потяните за язычок (рис. С5 1./2). При каждом использовании заново укрепляйте держатель на зеркале.
- Держатель для смартфона очищается только влажной тканью (рис. ⑤). Храните держатель в чистом и сухом месте. Не оставляйте смартфон в держателе после использования.

Примечание: Необходимая ширина смартфона: не менее 58 мм, не более 83 мм.

Осторожно: Могут быть отломаны мелкие детали, не давайте детям.

Обратитесь к руководству пользователя вашего смартфона за информацией относительно возможности использования прибора/зарядного устройства в ванной комнате.

Дорожный зарядный модуль

- Чтобы зарядить щетку (5), поместите ее в разъем портативного зарядного футляра (12) и с помощью кабеля питания Smart Plug (13) подключите футляр к сети питания. Кабель питания Smart Plug работает от сети любого напряжения (от 100 до 240 В).
- Мигающая лампочка (12a) на портативном зарядном футляре указывает на то, что щетка заряжается. По окончании зарядки лампочка выключается. Полная зарядка длится около 12 часов (рисунок В1).

Примечание: когда дорожный зарядный модуль подключен к сети, вы можете использовать USB-порт (12b) для зарядки любого другого электрон-

ного устройства. Зубная щетка может заряжаться только через шнур питания (13) (12с), но не через USB-порт.

- Блок внутренней подсветки дорожного зарядного модуля располагается встроенным держателем (12d), на котором вы можете разместить смартфон во время использования щетки (рис. В2). Перед использованием убедитесь, что смартфон соответствует размерам подставки и надежно закреплен.
- Съёмный внутренний слой (рис. В3) (12е) дорожного зарядного модуля можно мыть в посудомоечной машине (рис. ⑤). Внешний модуль очищается влажной тканью. Убедитесь, что его детали полностью сухие перед сборкой и что зубная щетка/насадка сухие, прежде чем поместить их в модуль.

Примечание: Немедленно удаляйте пятна с поверхности модуля. Храните модуль в чистом и сухом месте.

Обратитесь к руководству пользователя вашего смартфона за информацией относительно возможности использования прибора/зарядного устройства в ванной комнате.

Косметичка / Чехол для зарядного устройства / Дорожный футляр

Храните очищенную и высушенную щетку с насадками в дорожном футляре (17), помещенном в косметичку (16) (рисунок E). Храните зарядное устройство в чехле для зарядного устройства (18) (рисунок F). При появлении на поверхности пятен немедленно очистите их. Косметичку следует стирать вручную в теплой воде (30–40°C). Дорожный футляр и чехол для зарядного устройства следует протирать влажной тканевой салфеткой (рисунок ⑤). Хранить в чистом сухом месте.

В изделие могут быть внесены изменения без уведомления.

Охрана окружающей среды

Продукт включает аккумуляторные батареи и/или перерабатываемые электрические отходы. В интересах



охраны окружающей среды не выкидывайте его в бытовой мусор, а сдавайте в пункты сбора электрических отходов, имеющиеся в вашей стране.

Гарантийные обязательства

Мы предоставляем двухлетнюю гарантию на продукт, начиная со дня покупки. В течение гарантийного периода мы обязуемся безвозмездно устранить любые дефекты продукта, возникшие в результате недостатков материалов или сборки, посредством ремонта или замены устройства по нашему выбору.

Настоящая гарантия распространяется на все государства, в которые устройство поставляется компанией Braun или назначенным ею дистрибьютором. Гарантия не покрывает повреждений, возникших в результате неправильного использования или нормального износа продукта, особенно в том, что касается насадок, а также дефектов, оказывающих незначительное влияние на работу устройства.

Продукт снимается с гарантии, если ремонт осуществлялся не уполномоченными на это лицами или использовались не оригинальные запасные части Braun.

Устройство оснащено одобренным модулем радиосвязи *Bluetooth Smart*. Невозможность установить соединение *Bluetooth Smart* с отдельными моделями смартфонов не покрывается гарантией, если модуль *Bluetooth*-радиосвязи устройства не поврежден.

Гарантия на устройство *Bluetooth* предоставляется производителями таких устройств, а не Oral-B. Oral-B не оказывает какого-либо влияния и не дает рекомендаций производителям таких устройств и, следовательно, не несет ответственности за число устройств, совместимых с нашими системами *Bluetooth*.

Oral-B сохраняет за собой право без предварительного уведомления вносить какие-либо технологические модификации или изменения в реализацию системы отдельных элементов устройства, его интерфейс или структуру меню, которые

рассматривает необходимыми для должного функционирования этих систем.

Для осуществления гарантийного обслуживания передайте или направьте устройство в полной комплектации и с приложением товарного чека в авторизованный Центр обслуживания потребителей Oral-B Braun.

Информация

Модуль радиосвязи *Bluetooth*®

Несмотря на то, что Oral-B поддерживает все обозначенные функции устройства *Bluetooth*, мы не можем гарантировать 100% надежность подключения и работы радиосвязи.

Эффективность работы и надежность подключения напрямую зависят от характеристик каждого конкретного устройства *Bluetooth*, версии программного обеспечения, установленной на устройстве *Bluetooth* операционной системы и норм безопасности, установленных компаний-производителем. Oral-B строго придерживается стандарта *Bluetooth*, согласно которому устройства *Bluetooth* могут подключаться и функционировать во взаимодействии с зубными щетками Oral-B.

Однако, если производитель устройства не соблюдает этот стандарт, это может повлиять на совместимость и работу устройств *Bluetooth* и спровоцировать сложности для пользователя. Просьба учитывать, что установленное на устройстве *Bluetooth* программное обеспечение может существенно влиять на возможности подключения и качество работы.

1) Гарантия – исключения и ограничения

Ограниченная гарантия распространяется только на новые продукты, произведенные компанией The Procter & Gamble Company («P&G»), ее филиалами и дочерними компаниями («P&G») либо для них и отмеченные торговой маркой, товарным знаком или логотипом Braun / Oral-B. Ограниченная гарантия не распространяется на товары, не относящиеся к P&G, в том числе аппаратное и программное обеспечение. P&G не несет ответственности за повреждение либо

утрату программ, данных и других сведений, хранившихся на любых носителях, встроенных в продукт, либо любого продукта или детали, не произведенные P&G или для нее и не подпадающих под ограниченную гарантию.

Настоящая ограниченная гарантия не распространяется на (i) повреждения, вызванные несчастным случаем, нарушением установленных правил эксплуатации, небрежным или неправильным использованием или применением устройства, а также повреждения продуктов, не произведенных P&G или для нее; (ii) повреждения, вызванные сервисным обслуживанием, осуществленным иными лицами, кроме Braun и авторизованных Braun сервисных центров; (iii) продукты и запасные части, модифицированные без письменного разрешения P&G и (iv) повреждения, вызванные использованием или невозможностью использования подставки для смартфона Oral-B, держателя для смартфона или дорожного футляра («Аксессуары»).

2) Использование держателя для смартфона

Входящие в комплект аксессуары Oral-B позволяют вам удобно разместить ваш смартфон при использовании приложения Oral-B. Перед первым использованием опробуйте различные положения смартфона на держателе Oral-B и выберите наилучшее. Убедитесь, что смартфон не упадет и не разобьется. Не используйте аксессуар в автомобиле.

ОГРАНИЧЕНИЕ ОТВЕТСТВЕННОСТИ В ПРЕДЕЛАХ, ДОПУСТИМЫХ СОГЛАСНО ДЕЙСТВУЮЩЕМУ ЗАКОНОДАТЕЛЬСТВУ, НИ В КАКОМ СЛУЧАЕ P&G, ЕЕ ДИСТРИБЬЮТОРЫ И ПОСТАВЩИКИ НЕ НЕСУТ ОТВЕТСТВЕННОСТИ ПЕРЕД ВАМИ ЛИБО ТРЕТЬЕЙ СТОРОНОЙ ЗА ЛЮБОГО РОДА ПРЯМЫЕ, НЕПРЯМЫЕ, КОСВЕННЫЕ, ПОБОЧНЫЕ, ФАКТИЧЕСКИЕ, ШТРАФНЫЕ УБЫТКИ ЛЮБОЙ ПРИРОДЫ, ВОЗНИКАЮЩИЕ В РЕЗУЛЬТАТЕ ИСПОЛЬЗОВАНИЯ ЛИБО НЕВОЗМОЖНОСТИ ИСПОЛЬЗОВАНИЯ АКСЕССУАРОВ ORAL-B, В ТОМ ЧИСЛЕ, БЕЗ ОГРАНИЧЕНИЯ, РАНЕНИЯ ЛЮДЕЙ, УЩЕРБА, НАНЕСЕННОГО ИМУЩЕСТВУ, ОБЕСЦЕНИВА-

НИЕ ПРОДУКТОВ СТОРОННЕГО ПРОИЗВОДИТЕЛЯ, ИСПОЛЪЗУЕМЫХ В ИЛИ СОВМЕСТНО С АКСССУАРАМИ ORAL-B, УТРАТУ ЭКСПЛУАТАЦИОННЫХ КАЧЕСТВ АКСССУАРАМИ ORAL-B ИЛИ ПРОДУКТАМИ СТОРОННЕГО ПРОИЗВОДИТЕЛЯ, ИСПОЛЪЗУЕМЫМИ В ИЛИ СОВМЕСТНО С АКСССУАРАМИ ORAL-B, В ТОМ ЧИСЛЕ В СЛУЧАЕ ПРЕДУВЕДОМЛЕНИЯ P&G О ВОЗМОЖНОСТИ ТАКОГО ИСХОДА. БЕЗ УЩЕРБА ВЫШЕИЗЛОЖЕННОМУ ВЫ ПОНИМАЕТЕ И ПРИЗНАЕТЕ, ЧТО P&G НЕ НЕСЕТ КАКОЙ-ЛИБО ОТВЕТСТВЕННОСТИ ЗА УЩЕРБ ИЛИ РАЗРУШЕНИЕ ЛЮБЫХ БЫТОВЫХ ЭЛЕКТРОННЫХ УСТРОЙСТВ ИЛИ ИМУЩЕСТВА ТРЕТЬИХ ЛИЦ, СОДЕРЖАЩИХСЯ В ИЛИ ИСПОЛЪЗУЕМЫХ СОВМЕСТНО С АКСССУАРАМИ ORAL-B, А ТАКЖЕ ЗА УТЕРЮ ДАННЫХ, СОДЕРЖАВШИХСЯ В УПОМЯНУТЫХ УСТРОЙСТВАХ. НИ В КАКОМ СЛУЧАЕ ДЕНЕЖНОЕ ВОЗМЕЩЕНИЕ СО СТОРОНЫ ORAL-B НЕ МОЖЕТ ПРЕВЫШАТЬ ФАКТИЧЕСКУЮ СТОИМОСТЬ ПРОДУКТА, УПЛАЧЕННУЮ ПРИ ЕГО ПРИОБРЕТЕНИИ.

Гарантия на сменные насадки

Устройство снимается с гарантии Oral-B, если повреждение электрической перезаряжаемой рукоятки устройства произошло в результате использования сменных насадок другого производителя.

Oral-B не рекомендует использование сменных насадок других производителей.

- Oral-B не может контролировать качество таких насадок и, следовательно, гарантировать качественную чистку зубов при их применении, о чем уведомляет при первоначальной покупке электрической перезаряжаемой рукоятки.
- Oral-B не может гарантировать сочетаемость рукоятки Oral-B со сменными насадками других производителей.
- Oral-B не может прогнозировать долгосрочное влияние использования сменных насадок других производителей на степень износа рукоятки.

Все сменные насадки Oral-B имеют соответствующий логотип и отвечают высоким стандартам качества Oral-B. Oral-B не продает сменные насадки или запасные части рукоятки под другими торговыми наименованиями.

Устранение неисправностей

Проблема	Возможная причина	Способ устранения
Приложение		
Щетка не работает (работает не должным образом) с приложением Oral-B™	<ol style="list-style-type: none"> 1. Приложение Oral-B™ выключено. 2. На смартфоне не активирован интерфейс <i>Bluetooth</i>. 3. На щетке отключен радиопередатчик; выключен дисплей радиопередачи (7). 4. Разорвано соединение <i>Bluetooth</i> между смартфоном и щеткой. 5. Ваш смартфон не поддерживает <i>Bluetooth 4.0</i> (и более высокие версии)/<i>Bluetooth Smart</i>. 6. Рукоятка щетки находится на зарядке. 	<ol style="list-style-type: none"> 1. Включите приложение Oral-B™ 2. Активируйте интерфейс <i>Bluetooth</i> на смартфоне (см. описание в инструкции к смартфону). 3. Активируйте радиопередачу, нажав одновременно кнопку on/off (3) и кнопку переключения режима (4) на 2 секунды, пока не включится дисплей радиопередачи (7). 4. Еще раз установите соединение между рукояткой и смартфоном через настройки приложения. Держите смартфон максимально близко к рукоятке во время использования. 5. Ваш смартфон не поддерживает <i>Bluetooth 4.0</i> (и более высокие версии)/<i>Bluetooth Smart</i>. Список совместимых смартфонов ищите в App Store^(SM) или Google Play™. 6. Радиопередача прекращается, когда рукоятка помещается на подключенное к сети зарядное устройство.

Обнуление настроек до фабричных	Необходим исходный функционал мобильного приложения	Нажмите и держите кнопку on/off (3) в течение 10 секунд, пока все световые индикаторы не загорятся дважды одновременно.
---------------------------------	---	---

ЗУБНАЯ ЩЕТКА

Щетка не работает (при первом использовании)	Низкий уровень заряда аккумулятора; нет световой индикации.	Заряжайте минимум полчаса.
<ol style="list-style-type: none"> 1. Короткий прерывистый звуковой сигнал/мигающий световой индикатор каждые 30 секунд или после двух минут использования щетки. 2. Не работает таймер. 	<ol style="list-style-type: none"> 1. Активирован «Профессиональный» или «Двухминутный» таймер. 2. Таймер был модифицирован/отключен через приложение Oral-B™. 	<ol style="list-style-type: none"> 1. Установите «Двухминутный» таймер (прерывистый звук/мигающий световой индикатор через 2 минуты); или установите «Профессиональный» таймер (прерывистый звук /мигающий световой индикатор каждые 30 секунд). Действуйте согласно «Установке таймера». 2. Используйте приложение для изменения настроек таймера или осуществите сброс настроек до заводских установок (см. Возможные проблемы в приложении).
Щетка не заряжается	<ol style="list-style-type: none"> 1. Очень низкий заряд батареи. 2. Температура окружающей среды не соответствует диапазону, подходящему для зарядки (ниже 0 °C или выше 60 °C). 	<ol style="list-style-type: none"> 1. Индикатор заряда может не сразу начать мигать, на это понадобится до 30 минут. 2. Рекомендуемая температура окружающей среды для зарядки аккумулятора от 5 °C до 35 °C.

Аккумуляторная зубная щетка оснащена радиомодулем, работающим в диапазоне от 2,4 до 2,48 ГГц с максимальной мощностью 1 мВт.

Таким образом, Braun GmbH заявляет, что радиооборудование типа 3765, 3754, 3764, 3762 и 3767 отвечает требованиям Директивы Евросоюза 2014/53/EU. Полный текст европейской декларации о соответствии доступен для ознакомления на следующей странице в интернете: www.oralb.com/ce

Код даты производства:

Для того чтобы определить год и месяц производства, посмотрите на код производства, указанный на пластине зарядного устройства или рукоятки. Найдите код (минимум 11 знаков), начинающийся с буквы.

Зарядное устройство: первая цифра кода указывает на год производства.

Следующие две цифры указывают на календарную неделю года производства. Например: «509» означает, что товар произведен на 9 неделе 2015 года.

Рукоятка: первая цифра кода производства указывает на год производства. Следующие две цифры указывают на месяц производства. Например: «509» означает, что товар был произведен в сентябре 2015 года.

Произведено в Германии для Braun GmbH, Frankfurter Strasse 145, 61476 Kronberg, Germany/Браун ГмбХ, Франкфуртер штрассе 145, 61476 Кронберг, Германия.

RU Импортер/Служба потребителей:

ООО «Проктер энд Гэмбл Дистрибьюторская Компания», Россия, 125171, Москва, Ленинградское шоссе, 16А, стр.2. Тел. 8-800-200-20-20

BY Поставщики в Республику Беларусь:

ООО «Электросервис и Ко», Беларусь, 220012, г. Минск, ул. Чернышевского, 10А, к. 412А3., ИООО «АЛИДИ-Вест», 220140, Беларусь, г. Минск, ул. Домбровская, 9, оф. 7.3.1. Сервисный центр: ООО «Катрикс», Беларусь, 220012, г. Минск, ул. Чернышевского, 10А, к. 115 Б

Гарантийный срок/ Срок службы: 2 года

По вопросам выполнения гарантийного или послегарантийного обслуживания, а также в случае возникновения проблем при использовании продукции, просьба связываться с Информационной Службой Сервиса BRAUN по телефону 8 800 200 2020.



Электрическая зубная щетка тип 3765 с зарядным устройством тип 3757, с портативным зарядным устройством тип 3760 и сетевым блоком питания тип 492-5214

Зарядное устройство:

220-240 Вольт
50-60 Герц
0,9 Ватт

Кабель питания Smart Plug:

100-240 Вольт
50-60 Герц
7 Ватт

Класс защиты от поражения электрическим током: II и III

Ласкаво просимо у світ Oral-B!

Перш ніж користуватися нашою зубною щіткою, будь ласка, прочитайте інструкцію і збережіть це керівництво

ЦЕ ВАЖЛИВО

- Час від часу перевіряйте весь продукт/ шнури / аксесуари на відсутність ушкоджень. Пошкоджена або не функціонуюча деталь не повинна далі використовуватися. При ушкодженні продукту, аксесуарів або шнурів зверніться в сервісний центр Oral-B. Не ремонтуйте продукт самостійно і не вносьте в нього змін. Це може спровокувати займання, удар електричним струмом або інші ушкодження.
- Не рекомендується використовувати дітям до 3 років. Діти та особи з обмеженими фізичними, сенсорними або розумовими здібностями або недостатнім досвідом можуть використовувати пристрій після навчання безпечному його використанню і роз'яснення можливих ризиків.
- Чищення й обслуговування продукту не повинні здійснюватися дітьми.
- Не давайте дітям грати з пристроєм.
- Використовуйте продукт тільки за призначенням,

описаним в цьому керівництві. Не використовуйте аксесуари, не рекомендовані виробником.

УВАГА

- Уникайте потрапляння зарядного пристрою у воду або іншу рідину та не зберігайте пристрій у місцях, звідки він може впасти, опинитися у ванні або раковині. Не намагайтеся дістати зарядний пристрій, що впав у воду. негайно вимкніть його.
- Акумулятор пристрою не підлягає заміні. Не відкривайте і не розбирайте пристрій. Для переробки акумулятора утилізуйте пристрій цілком відповідно до приписів з охорони довкілля, що діють у вашій місцевості. Порушення цілісності рукоятки пошкодить пристрій і приведе до припинення гарантії.
- Під час відключення від електромережі завжди тримайтеся за штекер, а не за шнур. Не торкайтеся штекера шнура електромережі вологими руками. Це може призвести до ураження електричним струмом.
- Якщо ви проходите курс лікування від будь-якого захворювання ротової порожнини, перед використанням щітки проконсультуйтеся зі своїм стоматологом.
- Ця зубна щітка призначена для особистого користування. Не передбачено її застосування більш ніж одним пацієнтом у стоматологічній практиці або клініці.
- Використовуйте лише зарядний пристрій і/або спеціальний кабель живлення (Smart Plug) із вбудованим безпечним джерелом живлення наднизької напруги, що додаються до пристрою. Щоб уникнути ураження електричним струмом, не змінюйте і не розбирайте жодні частини зарядного пристрою. За наявності на зарядній станції або портативному зарядному футлярі маркування -C 492-5214 використовуйте лише кабель живлення Smart Plug від Braun/Oral-B з аналогічним маркуванням.
- Можливе від'єднання дрібних деталей, зберігайте в недоступному для дітей місці.

Щоб уникнути несправності насадки, яка може становити небезпеку удушення дрібними деталями або пошкодження зубів:

- Перед кожним використанням переконайтеся, що насадка щільно прилягає до ручки. Припиніть використання зубної щітки, якщо насадка не прилягає належним чином до ручки. Ніколи не використовуйте пристрій без насадки.
- Якщо зубна щітка падала на підлогу, перед наступним використанням замініть насадку, навіть за відсутності видимих пошкоджень.
- Замінійте насадку кожні 3 місяця або частіше у разі сильного зносу.
- Ретельно очищуйте насадку після кожного використання (див. розділ «Рекомендації щодо очищення»). Правильне очищення сприяє безпеці використання зубної щітки та подовженню терміну її служби.

Важливі відомості

- Ваша зубна щітка Oral-B може підключатися до вашого смартфону (детальніше див. «Підключення зубної щітки до смартфона»).
- Щоб уникнути радіоперешкод і/або проблем сумісності, відключіть радіопередавач на рукоятці щітки (5), перш ніж використовувати її в місцях, де є обмеження, таких як літаки або спеціально відмічені зони в госпіталях.
- Для відключення радіопередавача одночасно натисніть і утримуйте кнопку «on/off» (3) і кнопку перемикання режиму (4) впродовж двох секунд, поки не згасне дисплей радіопередачі (7). Виконуйте ті ж дії, щоб знову увімкнути передачу.
- Якщо ви використовуєте кардіостимулятор, не підносьте до нього увімкнену щітку ближче, ніж на 15 сантиметрів. Якщо ви відчуваєте появу перешкод, негайно відключіть радіопередавач в рукоятці.

Опис та комплектність

- 1 Голівка щітки
- 2 Smart Ring
- 3 Кнопка «вкл./викл.»

- 4 Кнопка перемикання режиму
- 5 Рукоятка
- 6 Дисплей режиму чищення
- 7 Дисплей радіопередачі (бездротова технологія Bluetooth®)
- 8 Дисплей рівня заряду
- 9 Зарядний пристрій

Акcesуари (залежить від моделі):

- 10 Тримач для насадок
- 11 Контейнер для насадок із захисною кришкою
- 12 Дорожній зарядний модуль
- 12a Світловий індикатор заряджання
- 12b USB-роз'єм
- 12c Роз'єм для шнура живлення
- 12d Внутрішня сторона кришки з підставкою для смартфона
- 12e Знімний внутрішній шар
- 13 Кабель живлення Smart Plug
- 14 Тримач для смартфона
- 14a Фіксуючі скоби
- 14b Важіль
- 14c Вушко
- 14d Присоска
- 15 Підставка для смартфона
- 16 Косметичка
- 17 Дорожній футляр
- 18 Чохол для зарядного пристрою

Примітка: вміст може відрізнитися в залежності від придбаної моделі.

Технічні характеристики

Допустиму напругу див. на нижній частині зарядного пристрою.
Рівень шуму: 68 дБ (А)

Зарядка та використання

Ваша зубна щітка має водонепроникну рукоятку і розроблена для безпечного використання у ванні.

- Ви можете почати користуватися зубною щіткою відразу або попередньо зарядити її, поставивши на підключений до мережі зарядний пристрій (9).
Примітка: в разі якщо батарея розряджена повністю (світловий індикатор рівня заряду на дисплеї (8) не світиться під час заряджання, або ж прилад не реагує на натискання кнопки вкл./викл.

(3)), необхідно заряджати його не менше 30 хвилин.

- Рівень заряду акумулятора відображається на екрані (8). Блимаючі лампочки свідчать про те, що акумулятор заряджається (рисунок ①); після закінчення зарядки лампочки гаснуть. Повна зарядка триває близько 12-ти годин і забезпечує щонайменше 2 тижні роботи щітки в разі регулярного використання (по 2 хвилини двічі на день). Примітка: При дуже низькому рівні заряду світловий індикатор мерехтіння може включитися не відразу – це займе до 30-ти хвилин.
- При низькому заряді акумулятора на дисплеї рівня заряду починає мерехтіння червоний світловий індикатор і знижується швидкість мотора. При повній розрядці мотор зупиниться; для одно-разового використання потрібно буде заряджати пристрій не менше 30-ти хвилин.
- Ви можете постійно тримати рукоятку на підключеному до мережі зарядному пристрої, щоб підтримувати повний заряд; пристрій захищений від надмірної зарядки. Примітка: Для кращого функціонування зберігайте рукоятку щітки при кімнатній температурі.
Увага: Не піддавайте рукоятку дії високих температур вище 50°C.

Використання вашої зубної щітки

Техніка чищення зубів

Намочіть голівку щітки і нанесіть будь-яку зубну пасту. Щоб не допустити розбризкування, піднесіть голівку щітки до зубів, перш ніж натиснути кнопку на рукоятці (мал. ②). Якщо ви використовуєте одну з насадок Oral-B зі зворотно-обертальними рухами, повільно переміщайте її від зуба до зуба, затримуючись на поверхні кожного на декілька секунд. При використанні насадок Oral-B «TriZone» прикладіть щетинки щітки до зубів під невеликим кутом до лінії ясен. Несильно натисніть і почніть чистити рухами назад-вперед, як при роботі з ручною зубною щіткою. Незалежно від використовуваної насадки

розпочинайте чищення із зовнішньої сторони зубів, перейдіть на внутрішню сторону і потім очистіть жувальні поверхні. Приділіть однакову увагу всім чотирьом квадрантам ротової порожнини. Ви можете також проконсультуватися із стоматологом або фахівцем з гігієни порожнини рота з приводу найбільш відповідної вам техніки.

У перші дні використання будь-якої електричної зубної щітки ваші ясна можуть трохи кровоточити. Звичайно це явище припиняється через кілька днів. Якщо кровоточивість ясен зберігається протягом двох тижнів, зверніться до стоматолога чи фахівця з гігієни порожнини рота. Якщо у вас висока чутливість зубів і /або ясен, Oral-B рекомендує використовувати режим «Sensitive» (можливо, в комбінації з насадкою Oral-B «Sensitive»).

Smart Ring

Ваша зубна щітка оснащена технологією Smart Ring («розумне кільце»), функціонал якої різний в залежності від кольору світлового сигналу: білий (за замовчуванням) – індикатор роботи і візуальний таймер (виберіть інший колір в налаштуваннях програми Oral-B™) червоний – індикатор датчика тиску синій – індикатор підключення Bluetooth®

Таймер

Ви можете вибрати режим «Професійний» або «Двохвилинний»

Таймер «Двохвилинний» включає довгий переривчастий звуковий сигнал і блимаючу світлову індикацію Smart Ring (2), коли закінчуються дві хвилини – рекомендована фахівцями тривалість чищення зубів.

Таймер «Професійний» коротким переривчастим звуковим сигналом і світловою індикацією, що блимає Smart Ring (2) подає сигнал для переходу до наступного квадранту ротової порожнини (мал. ③). Довгий переривчастий звуковий сигнал і блимаюча світлова індикація свідчать про закінчення двохвилинного періоду чищення зубів відповідно до рекомендацій фахівців.

Таймер запам'ятовує минулий час навіть при короткочасному відключенні щітки в

процесі використання. Обнулення таймера відбувається при паузі довше 30 секунд, короткому натисненні на кнопку вибору режиму (4) під час паузи або поміщенні рукоятки щітки на зарядний пристрій. Примітка: При використанні спеціальних опцій додатка Oral-B™ візуальний таймер може бути деактивований.

Налаштування таймера:

За умовчанням у вашій щітці активований таймер «Професійний». Щоб змінити налаштування, натисніть та утримуйте кнопку вибору режиму (4) впродовж 2 секунд. Виберіть режим таймера кнопкою „on/off“ (3). Підтвердіть ваш вибір, натиснувши кнопку вибору режиму.

- 2 світлові сигнали – вибраний режим «Двохвилинний»
- 4 світлові сигнали – вибраний режим «Професійний»

Примітка: ви також можете встановити/налаштувати таймер через додаток Oral-B™.

Датчик тиску

У разі надмірного натискання на щітку, Smart Ring (2) засвічується червоним кольором, вказуючи на необхідність послабити тиск. Крім того, голівка припинить пульсуючі коливання, а швидкість її обертання зменшиться (в режимах «Щоденний», «Професійний» та «Чутливий») (мал. ③).

Періодично перевіряйте дію датчика тиску, обережно натискаючи на щітку під час використання.

Режими роботи (залежно від моделі)

Ваша зубна щітка пропонує різні режими чищення зубів. Вибраний режим відбивається на дисплеї режиму (6) на рукоятці щітки (окрім режиму «Щоденне чищення»):

- «Щоденне чищення» – стандартний режим для щоденного догляду за порожниною рота.
- «Професійне чищення» – для відчуття незвичайної чистоти (велика частота рухів).
- «Делікатне чищення» – м'яке, але ретельне очищення чутливих ділянок.

- «3D White» – полірування для періодичного або щоденного застосування.
- «Догляд за яснами» – м'який масаж ясен.
- «Гігієна язика» – очищення язика для періодичного або щоденного застосування.

Для роботи в режимі «Гігієна язика» ми рекомендуємо використовувати насадку «Sensitive». Чистити язик ви можете із застосуванням зубної пасти або без. Почистіть всю поверхню язика м'якими систематичними рухами. Рекомендований час – 20 секунд, його закінчення відзначається блимаючим світловим сигналом Smart Ring.

Ваша зубна щітка автоматично починає роботу в останньому вибраному режимі. Щоб переключитися на інший режим, послідовно натискайте кнопку вибору режиму під час використання щітки (мал. ④). Щоб повернутися в режим «Щоденне чищення» з будь-якого іншого, натисніть і утримуйте кнопку вибору режиму (4).

Примітка: ви також можете вибрати/налаштувати режим через додаток Oral-B™.

Змінні насадки

Oral-B пропонує вам різноманітний вибір змінних насадок, що підходять до вашої рукоятки Oral-B.

Наші **насадки зі зворотно-обертальними рухами** використовуються для точного очищення кожного зуба.



Насадка Oral-B CrossAction

Найпросунутіша з наших насадок. Зрізані під кутом щетинки для точного чищення. Знімає й усуває зубний наліт.

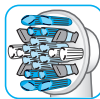

Насадка Oral-B FlossAction

Мікропульсуючі щетинки дозволяють добитися ефективного видалення нальоту в просторі між зубами



Насадка Oral-B 3D White

Спеціальний полірувальний ковпачок для природного відбілювання зубів. Не підходить для використання дітьми до 12 років.

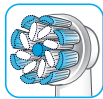

Насадка Oral-B Sensi Ultrathin

являє собою комбінацію звичайних щетинок для чищення поверхні зубів і ультратонких щетинок для чищення ділянок уздовж лінії ясен.

Більша частина насадок Oral-B оснащені світло-блакитними щетинками INDICATOR®, що дозволяють вам відстежувати необхідність заміни насадки. При ретельному чищенні зубів двічі на день протягом двох хвилин щетинки вицвітають наполовину приблизно за три місяці, демонструючи необхідність зміни насадки. Якщо щетинки обтріпалися до того, як колір зблід, можливо, ви занадто сильно натискаєте на щітку при чищенні.

Ми не рекомендуємо використовувати насадки Oral-B «FlossAction» і Oral-B «3D White», якщо ви носите брекети. Для очищення зубів навколо скоб і брекет-систем спеціально розроблена насадка Oral-B «Ortho».

Підключення зубної щітки до смартфона

Додаток Oral-B™ доступний для мобільних пристроїв з операційною системою iOS або Android. Його можна завантажити з App Store^(SM) або Google Play™.

У рукоятку зубної щітки вбудований сенсор, який через мобільний додаток визначає розташування зубної щітки і допомагає очистити зуби. Скористайтеся тримачем для смартфона (більш докладно в розділі «Аксесуари – Тримач для смартфона»).

Більш того, додаток Oral-B™ дозволяє вам відстежувати прогрес під час чищення зубів і створювати індивідуальні налаштування щітки (інші переваги див. в інструкції до Додатка Oral-B™).

- Запустіть додаток Oral-B™. Він допоможе вам налаштувати з'єднання по Bluetooth. Примітка: функціонал додатка Oral-B™ обмежений, якщо у вашому смартфоні відключена технологія бездротового з'єднання по Bluetooth (інструкції з його підключення див. у керівництві з використання смартфона).
- Всі інструкції з використання додатка будуть відображатися у вашому смартфоні.
- Якщо на рукоятці щітки активована технологія бездротового з'єднання по Bluetooth, загориться символ Bluetooth на дисплеї радіопередачі (7). Після установки з'єднання SmartRing (2) блимне один раз.
- Використовуючи щітку, тримайте смартфон поблизу (до 5 м). Переконайтеся, що він надійно розміщений в сухому місці.
- Підставка для смартфона (15) (доступна не зі всіма моделями) дозволяє тримати телефон при собі під час чищення зубів. Перед використанням переконайтеся, що ваш телефон підходить до підставки і його добре зафіксовано (рисунок D).

Примітка: для встановлення з'єднання із зубною щіткою ваш смартфон повинен мати версію Bluetooth 4.0 (або новішу) / Bluetooth Smart.

Перелік сумісних смартфонів доступний в Oral-B™ або Google Play™.

Застереження: зверніться до керівництва користувача вашого смартфона за інформацією щодо можливості використання приладу/зарядного пристрою у ванній кімнаті.

Про доступність додатка Oral-B™ в різних країнах див. www.oralbappavailability.co.uk

Рекомендації по догляду за щіткою

Після чищення зубів промийте насадку під проточною водою при увімкненій рукоятці. Вимкніть і зніміть насадку.

Вимийте рукоятку і насадку окремо, витріть насухо, перш ніж знову зібрати.

Перед очищенням щітки відключіть зарядний пристрій від мережі. Тримач для насадок (10), контейнер для насадок із захисною кришкою (11) і підставка для смартфона (15) можна мити в посудомийній машині.

Треба протирати тільки вологою тканиною: Зарядний пристрій (9), чохол для зарядного пристрою (18), портативний зарядний футляр (12), дорожній футляр (17), кабель живлення Smart Plug (13) і тримач для смартфона (14) слід очищати тільки за допомогою вологої тканинної серветки (рисунок ③).

Аксесуари (В залежності від моделі)

Тримач для смартфона

- Перед кожним використанням переконайтеся, що дзеркало, до поверхні якого буде прикріплюватися тримач, присоски (14d) та скоби тримача (14a) чисті та сухі (мал. С1). Використовуйте гладку тканину для очищення поверхні присосок та дзеркала. Переконайтеся, що поверхня присосок та дзеркала чиста (немає пилу, волосся, масла, пуху, бруду тощо).
- Акуратно притисніть тримач для смартфона (14) з достатнім зусиллям, прикріпивши його приблизно на рівні носа до дзеркала. Потім встановіть тримач, натиснувши на важіль (14b), до клацання (рисунок С2).
Примітка: для правильного та безпечного застосування не прикріплюйте тримач до інших поверхонь, крім дзеркала. Лише для використання у ванній кімнаті. Не використовуйте в автомобілі.
- Переконайтеся, що тримач надійно закріплений на дзеркалі, перш ніж помістити на нього смартфон. Помістіть смартфон у вертикальному положенні між скобами тримача (14a), натискаючи по черзі на одну зі скоб і відсуваючи другу в сторону (мал. С3). Щоб витягти смартфон, повторіть процедуру.
- Встановіть смартфон під потрібним кутом, повертаючи кульове з'єднання тримача (мал. С4).

- Після завершення чищення зубів витягніть смартфон з тримача. Щоб зняти тримач, відщепніть важіль і обережно потягніть за язичок (мал. С4 1./2). При кожному використанні заново зміцніть тримач на дзеркалі.
- Тримач для смартфона очищується тільки вологою тканиною (мал. ③). Можна використовувати засіб для чищення скла, спирт або аналогічні продукти (унікати продуктів з силіконовим маслом). Переконайтеся, що поверхня суха та чиста. Зберігайте тримач в чистому та сухому місці. Не залишайте смартфон в тримачі після використання.

Примітка: необхідна ширина смартфона: не менше 58 мм, не більше 83 мм.

Обережно: Можуть бути відламані дрібні деталі, не давайте дітям.

Зверніться до інструкції вашого смартфона за інформацією щодо можливості використання приладу/зарядного пристрою у ванній кімнаті.

Дорожній зарядний модуль

- Щоб зарядити щітку (5), помістіть її у роз'єм портативного зарядного футляра (12) та за допомогою кабелю живлення Smart Plug (13) підключіть футляр до мережі живлення. Кабель живлення Smart Plug працює від мережі будь-якої напруги (від 100 до 240 В).
- Блимаюча лампочка (12a) на портативному зарядному футлярі вказує на те, що щітка заряджається. Після закінчення зарядки лампочка гасне. Повна зарядка триває приблизно 12 годин (рисунок В1).
Примітка: коли дорожній зарядний модуль підключений до мережі, ви можете використовувати USB-порт (12b) для зарядки будь-якого іншого електронного пристрою. Зубна щітка може заряджатися тільки через шнур живлення (13) (12c), але не через USB-порт.
- Блок внутрішнього підсвічування дорожнього зарядного модуля має вбудований тримач (12d), на якому ви можете розмістити смартфон під час використання щітки (мал. В2). Перед використанням переконайтеся, що смартфон відповідає розмірам підставки і надійно закріплений.

- Змінний внутрішній шар (мал. В3) (12e) дорожнього зарядного модуля можна мити в посудомийній машині (мал. ⑤). Зовнішній модуль очищується вологою тканиною. Переконайтеся, що його деталі повністю сухі перед складанням і що зубна щітка/насадка сухі, перш ніж помістити їх в модуль.

Примітка: негайно видаляйте плями з поверхні модуля. Зберігайте модуль в чистому і сухому місці.

Зверніться до керівництва користувача вашого смартфона за інформацією щодо можливості використання приладу/зарядного пристрою у ванній кімнаті.

Косметичка / Чохол для зарядного пристрою / Дорожній футляр

Зберігайте очищену й висушену щітку з насадками в дорожньому футлярі (17), розміщеному в косметичці (16) (рисунок E). Зберігайте зарядний пристрій у чохлі для зарядного пристрою (18) (рисунок F).

У разі появи плям на поверхні негайно очистіть їх. Косметичку слід прати вручну в теплій воді (30–40°C).

Дорожній футляр і чохол для зарядного пристрою слід протирати вологою тканиною серветкою (рисунок ⑤). Зберігати в чистому сухому місці.

В інструкцію можуть бути внесені зміни без повідомлення.

Охорона довкілля

Продукт містить акумулятори і/або електро побутові відходи, що підлягають вторинній переробці. На користь захисту довкілля, не викидайте його разом із домашнім сміттям. Утилізація може бути здійснена у пунктах збору електро побутових відходів Вашої країни.



Гарантійні зобов'язання

Ми надаємо дворічну гарантію на продукт, починаючи з дня покупки. Протягом гарантійного періоду ми зобов'язуємося безоплатно усунути будь-які дефекти продукту, що виникли в результаті недоліків матеріалів або збирання, за допомо-

гою ремонту або заміни пристрою за нашим вибором.

Ця гарантія поширюється на всі держави, в які пристрій поставляється компанією Braun або призначеним нею дистрибутором. Гарантія не покриває пошкоджень, що виникли в результаті неправильного використання або нормального зносу продукту, особливо в тому, що стосується насадок, а також дефектів, що надають незначний вплив на роботу пристрою.

Продукт знімається з гарантії, якщо ремонт здійснюється не уповноваженими на це особами або використовувалися не оригінальні запасні частини Braun. Пристрій оснащений схваленим модулем радіозв'язку *Bluetooth Smart*. Неможливість встановити з'єднання *Bluetooth Smart* з окремими моделями смартфонів не покривається гарантією, якщо модуль *Bluetooth*-радіозв'язку пристрою не пошкоджений.

Гарантія на пристрої *Bluetooth* надається виробниками таких пристроїв, а не Oral-B. Oral-B ніяким чином не впливає і не дає рекомендацій виробникам таких пристроїв і, отже, не несе відповідальності за число пристроїв, сумісних з нашими системами *Bluetooth*.

Oral-B зберігає за собою право без попереднього повідомлення вносити будь-які технологічні модифікації або зміни в реалізацію системи окремих елементів пристрою, його інтерфейс або структуру меню, які вважатиме необхідними для належного функціонування цих систем.

Для здійснення гарантійного обслуговування передайте або направте пристрій повній комплектації і з додатком товарного чека в авторизований Центр обслуговування споживачів Oral-B Braun.

Інформація

Модуль радіозв'язку *Bluetooth*[®]

Незважаючи на те, що Oral-B підтримує всі зазначені функції пристрою *Bluetooth*, ми не можемо гарантувати 100% надійність підключення та роботи радіозв'язку. Ефективність роботи і надійність підключення безпосередньо залежать від характеристик кожного конкретного пристрою *Bluetooth*, версії програмного забезпечення, встановленої на пристрої *Bluetooth*

операційної системи і норм безпеки, встановлених компанією-виробником. Oral-B суворо дотримується стандарту *Bluetooth*, згідно з яким пристрої *Bluetooth* можуть підключатися і функціонувати у взаємодії із зубними щітками Oral-B. Однак, якщо виробник пристрою не дотримується цього стандарту, це може вплинути на сумісність і роботу пристроїв *Bluetooth* і спровокувати складності для користувача. Прохання враховувати, що встановлене на пристрої *Bluetooth* програмне забезпечення може суттєво впливати на можливість підключення і якість роботи.

1) Гарантія – винятки та обмеження

Обмежена гарантія поширюється тільки на нові продукти, вироблені компанією The Procter & Gamble Company («P&G»), її філіями та дочірніми компаніями («P&G») або для них і відмічені торговою маркою, товарним знаком або логотипом Braun/Oral-B. Обмежена гарантія не поширюється на товари, які не відносяться до P&G, в тому числі апаратне і програмне забезпечення. P&G не несе відповідальності за пошкодження або втрату програм, даних та інших відомостей, що зберігалися на будь-яких носіях, вбудованих в продукт, або будь-якого продукту або деталі, що не вироблені P&G або для неї і які не підпадають під обмежену гарантію.

Ця обмежена гарантія не поширюється на (i) пошкодження, викликані нещасним випадком, порушенням встановлених правил експлуатації, недбалістю або неправильним використанням або застосуванням пристрою, а також пошкодження продуктів, не вироблених P&G або для неї; (ii) пошкодження, викликані сервісним обслуговуванням, здійсненим іншими особами, крім Braun і авторизованих Braun сервісних центрів; (iii) продукти і запасні частини, модифіковані без письмового дозволу P&G і (iv) пошкодження, викликані використанням або неможливістю використання підставки для смартфона Oral-B, тримача для смартфона або дорожнього зарядного футляру («Аksesуари»).

2) Використання тримача для смартфона

Аksesуари, що входять до комплекту

Oral-B, дозволяють вам зручно розмістити ваш смартфон при використанні програми Oral-B. Перед першим використанням виробуйте різні положення смартфона в тримачі Oral-B і виберіть найкраще. Переконайтеся, що смартфон не впаде і не розіб'ється. Не використовуйте aksesуар в автомобілі.

ОБМЕЖЕННЯ ВІДПОВІДАЛЬНОСТІ

У МЕЖАХ, ДОПУСТИМИХ ЗГІДНО З ЧИННИМ ЗАКОНОДАВСТВОМ, НІ В ЯКОМУ ВИПАДКУ P&G, ЇЇ ДИСТРИБ'ЮТОРИ І ПОСТАЧАЛЬНИКИ НЕ НЕСУТЬ ВІДПОВІДАЛЬНОСТІ ПЕРЕД ВАМИ АБО ТРЕТЬОЮ СТОРОНОЮ ЗА БУДЬ-ЯКОГО РОДУ ПРЯМИ, НЕПРЯМИ, ПОБІЧНИ, ФАКТИЧНИ, ШТРАФНІ ЗБИТКИ БУДЬ-ЯКОЇ ПРИРОДИ, ЩО ВИНИКАЮТЬ В РЕЗУЛЬТАТІ ВИКОРИСТАННЯ АБО НЕМОЖЛИВОСТІ ВИКОРИСТАННЯ АКСЕСУАРІВ ORAL-B, В ТОМУ ЧИСЛІ, БЕЗ ОБМЕЖЕННЯ, ПОРАНЕННЯ ЛЮДЕЙ, ЗБИТКУ, НАНЕСЕНОГО МАЙНУ, ЗНЕЦІНЮВАННЯ ПРОДУКТІВ СТОРОННЬОГО ВИРОБНИКА, ЩО ВИКОРИСТОВУЮТЬСЯ В АБО СПІЛЬНО З АКСЕСУАРАМИ ORAL-B, ВТРАТУ ЕКСПЛУАТАЦІЙНИХ ЯКОСТЕЙ АКСЕСУАРАМИ ORAL-B АБО ПРОДУКТАМИ СТОРОННЬОГО ВИРОБНИКА, ВИКОРИСТОВУВАНИМИ В АБО СПІЛЬНО З АКСЕСУАРАМИ ORAL-B, В ТОМУ ЧИСЛІ В РАЗІ ПОПЕРЕДНЬОГО ПОВІДОМЛЕННЯ P&G ПРО МОЖЛИВІСТЬ ТАКОГО РЕЗУЛЬТАТУ. БЕЗ ШКОДИ ВИЩЕВИКЛАДЕНОМУ ВИ РОЗУМІЄТЕ І ВИЗНАЄТЕ, ЩО P&G НЕ НЕСЕ БУДЬ-ЯКОЇ ВІДПОВІДАЛЬНОСТІ ЗА ШКОДУ АБО РУЙНУВАННЯ БУДЬ-ЯКИХ ПОБУТОВИХ ЕЛЕКТРОННИХ ПРИСТРОЇВ ЧИ МАЙНА ТРЕТІХ ОСІБ, ЩО МІСТЯТЬСЯ В АБО ВИКОРИСТОВУВАНИХ СПІЛЬНО З АКСЕСУАРАМИ ORAL-B, А ТАКОЖ ЗА ВТРАТУ ДАНИХ, ЩО МІСТИЛИСЯ В ЗГАДАНИХ ПРИСТРОЯХ. НІ В ЯКОМУ ВИПАДКУ ГРОШОВЕ ВІДШКОДУВАННЯ З БОКУ ORAL-B НЕ МОЖЕ ПЕРЕВИЩУВАТИ ФАКТИЧНУ ВАРТІСТЬ ПРОДУКТУ, СПЛАЧЕНУ ПРИ ЙОГО ПРИДБАННІ.

Гарантія на змінні насадки

Пристрій знімається з гарантії Oral-B, якщо пошкодження електричної акумуляторної рукоятки пристрою відбулося в результаті використання змінних насадок іншого виробника.

Oral-B не рекомендує використання змінних насадок інших виробників.

- Oral-B не може контролювати якість таких насадок і, отже, гарантувати якісну чистку зубів при їх застосуванні, про що повідомляє при первинній купівлі електричної акумуляторної рукоятки.
- Oral-B не може гарантувати сполучуваність рукоятки Oral-B зі змінними насадками інших виробників.

- Oral-B не може прогнозувати довгостроковий вплив використання змінних насадок інших виробників на ступінь зносу рукоятки.

Всі змінні насадки Oral-B мають відповідний логотип і відповідають високим стандартам якості Oral-B. Oral-B не продає змінні насадки або запасні частини рукоятки під іншими назвами.

Усунення несправностей

Проблема	Можлива причина	Спосіб усунення
Додаток		
Щітка не працює (працює не належним чином) з додатком Oral-B™	<ol style="list-style-type: none"> 1. Додаток Oral-B™ вимкнено. 2. На смартфоні не активований інтерфейс <i>Bluetooth</i>. 3. На щітці відключений радіопередавач; вимкнений дисплей радіопередачі (7). 4. Розірвано з'єднання <i>Bluetooth</i> між смартфоном і щіткою. 5. Ваш смартфон не підтримує <i>Bluetooth 4.0</i> (і вищі версії)/ <i>Bluetooth Smart</i>. 6. Рукоятка щітки знаходиться на зарядці 	<ol style="list-style-type: none"> 1. Увімкніть додаток Oral-B 2. Активуйте інтерфейс <i>Bluetooth</i> на смартфоні (див. Опис в інструкції до смартфона). 3. Активуйте радіопередачу, натиснувши одночасно кнопку вмикання/вимикання (3) і кнопку перемикання режиму (4) на 2 секунди, поки не увімкнеться дисплей радіопередачі (7). 4. Ще раз встановіть з'єднання між рукояткою і смартфоном через налаштування програми. Тримайте смартфон максимально близько до рукоятки під час використання. 5. Ваш смартфон не підтримує <i>Bluetooth 4.0</i> (і вищі версії)/ <i>Bluetooth Smart</i>. Список сумісних смартфонів шукайте в App Store^(SM) або Google Play™. 6. Радіопередача припиняється, коли рукоятка поміщається на підключений до мережі зарядний пристрій.
Повернення до заводських налаштувань.	Необхідний вихідний функціонал мобільного додатку.	Натисніть і утримуйте кнопку вмикання/вимикання (3) протягом 10 секунд, поки всі світлові індикатори не блимнуть двічі одночасно.
ЗУБНА ЩІТКА		
Щітка не працює (при першому використанні)	Низький рівень заряду акумулятора; немає світлової індикації	Заряджайте мінімум півгодини.

<p>1. Короткий переривчастий звуковий сигнал/блимаючий світловий індикатор кожні 30 секунд або після двох хвилин використання щітки.</p> <p>2. Не працює таймер.</p>	<p>1. Активованій «Професійний» або «Двохвилинний» таймер.</p> <p>2. Таймер був модифікований/ відключений через додаток Oral-B™.</p>	<p>1. Встановіть «Двохвилинний» таймер (переривчасті звуки/блимаючий світловий індикатор через 2 хвилини); чи встановіть «Професійний» таймер (переривчасті звуки /блимаючий світловий індикатор кожні 30 секунд). Дійте згідно з «Установкою таймера».</p> <p>2. Використовуйте додаток для зміни налаштувань таймера або здійсніть скидання налаштувань до заводських (див. Можливі проблеми в додатку).</p>
<p>Щітка не заряджається.</p>	<p>1. Дуже низький заряд батареї.</p> <p>2. Температура навколишнього середовища не відповідає діапазону, необхідному для зарядки (нижче 0 °C або вище 60 °C).</p>	<p>1. Індикатор заряду може не відразу почати блимати, на це знадобиться до 30 хвилин.</p> <p>2. Рекомендована температура навколишнього середовища для зарядки акумулятора від 5 °C до 35 °C.</p>

Акумуляторну зубну щітку оснащено радіомодулем, який працює в діапазоні від 2,4 до 2,48 ГГц із максимальною потужністю 1 мВт.

Таким чином, Braun GmbH заявляє, що радіообладнання типу 3765, 3754, 3764, 3762, 3767 відповідає вимогам Директиви Євросоюзу 2014/53/EU. Повний текст європейської декларації про відповідність доступний для ознайомлення на наступній сторінці в інтернеті: www.oralb.com/ce.

Виготовлено в Німеччині

Код дати виготовлення:

Для того щоб визначити рік і місяць виробництва, вказаний на пластині зарядного пристрою або рукоятки. Знайдіть Код виробника (мінімум 11 знаків), що починається з букви.

Зарядний пристрій: перша цифра коду вказує на рік виробництва. Наступні дві цифри вказують на календарний тиждень року виробництва.

Наприклад: «509» означає, що товар вироблений на 9 тижні 2015 року.

Рукоятка: перша цифра коду виробництва вказує на рік виробництва. Наступні дві цифри вказують на місяць виробництва. Наприклад: «509» означає, що товар був виготовлений у вересні 2015 року.

Виготовлено Проктер енд Гембл Меньюфекчурінг ГмбХ у Німеччині: Procter & Gamble Manufacturing GmbH, Baumhofstr. 40, 97828 Marktheidenfeld, Germany

(UA) Адреса в Україні: ТОВ «Проктер енд Гембл Трейдінг Україна», Україна, 04070, м.Київ, вул. Набережно-Хрещатицька, 5/13, корпус літ. А. Тел. (0-800) 505-000. www.pg.com.ua

Гарантійний термін/термін служби: 2 роки. Додаткову інформацію про сервісні центри Braun в Україні можна отримати за телефоном гарячої лінії, а також на сервісному порталі виробника в інтернеті – www.service.braun.com

Зарядний пристрій:

220-240 V/Вольт
50-60 Hz/Герц
0,9 W/Ватт

Кабель живлення Smart Plug:

100-240 V/Вольт

50-60 Hz/Герц

7 W/Ватт

Електрична зубна щітка типу 3765 із зарядним пристроєм типу 3757, портативним зарядним пристроєм типу 3760 та джерелом живлення типу 492-5214

Обладнання відповідає вимогам Технічного регламенту обмеження використання деяких небезпечних речовин в електричному та електронному обладнанні.



001

מוצר זה מיובא מחו"ל, יש להתייחס לכתיוב בעברית בלבד. לפני השימוש במברשת השיניים יש לקרוא את ההוראות ולשמור אותם לעין עתיד.

חשוב

- יש לבדוק את המוצר/כבל/אביזרים מעת לעת ולוודא שאינם פגומים. אין להשתמש ביחידה פגומה או שאינה פועלת. אם המוצר/כבל/אביזרים פגומים, יש לקחת אותם למרכז השירות של Oral-B. אין לשנות או לתקן את המוצר. הדבר עלול לגרום לשריפה, התחשמלות או פציעה.
- מוצר זה לא מומלץ לשימוש ילדים מגיל 3 שנים ומטה. השימוש במכשיר אפשרי עבור ילדים, אנשים הסובלים מליקויים פיזיים, חושיים או בעלי יכולות מנטאליות לקויות או אנשים עם חוסר ניסיון או ידע על המוצר, כאשר הוא מבוצע בהשגחת אדם האחראי על ביטחונם ו/או לאחר קבלת הוראות על השימוש במוצר באופן בטוח, והבנת הסיכונים הכרוכים בשימוש בו.
- ניקוי ותחזוקת המוצר לא צריכים להיות מבוצעים על ידי ילדים.
- יש להשגיח על ילדים כדי לוודא שאינם משחקים במכשיר.
- יש להשתמש במוצר זה למטרה לה הוא נועד בלבד, כמתואר בחוברת הפעלה זו. אין להשתמש בחלקים שאינם מומלצים על ידי היצרן.

אזהרות

- אין לטבול את המטען, התקע החכם או גרתיק הטעינה לנסיעות במים או בנוזל אחר, אין להציב או לאחסן את המטען במקום ממנו הוא יכול ליפול או להימשך לתוך אמבטיה או כיור. אין לגעת בהם במקרה של נפילתם למים, יש לנתק אותם מיד מהשקע.
- מכשיר זה מכיל סוללות שאינן ניתנות להחלפה. אין לפתוח או לפרק את המוצר. למיחזור הסוללה יש לזרוק את כל המכשיר בהתאם לתקנות איכות סביבה מקומיות. פתיחת הידית תגרום להריסת המוצר וביטול האחריות עליו.
- לניתוק המכשיר מהשקע החשמלי, יש תמיד לאחוז בתקע ולא בכבל. אין לגעת בתקע החשמלי בידיים רטובות. הדבר עלול לגרום להתחשמלות.
- אם אתם עוברים טיפול שיניים או טיפול אחר בחלל הפה, יש להיוועץ ברופא השיניים שלך לפני שימוש במכשיר.
- מברשת שיניים זו הינה מכשיר טיפוח אישי ואינה מיועדת לשימוש לחולים רבים במרפאה או מכן שיניים.
- יש להשתמש אך ורק במטען ו/או בערכת הכבלים המיוחדת (תקע חכם) עם ספק הכוח הבטיחותי במתח נמוך במיוחד המצורף למכשיר. אין להחליף או לחבל באף אחד מהחלקים, אחרת קיימת סכנה להתחשמלות.
- אם עמדת הטעינה/גרתיק הטעינה לנסיעות מסומנים ב-C ■■■ 492-5214, יש להשתמש אך ורק בערכת הכבלים המיוחדת (תקע חכם) של Oral-B/Braun הנושאת מספר זיהוי זה.
- חלקים קטנים עשויים להתנתק, יש לשמור הרחק מהישג ידם של ילדים.
- כדי להימנע משבירת ראש המברשת, העשויה לגרום לסכנת חנק בשל חלקים קטנים או לפגוע בשיניים, יש לבצע את הצעדים הבאים:
- לפני כל שימוש, יש לוודא כי ראש המברשת מחובר היטב. יש להפסיק את השימוש במברשת השיניים במקרה שראש המברשת אינו מחובר כראוי. אין להשתמש במברשת בלי ראש מברשת.
- במקרה של נפילת מברשת השיניים, יש להחליף את ראש המברשת לפני שימוש נוסף, אפילו אם אין נזק הנראה לעין.
- יש להחליף את ראש המברשת מדי 3 חודשים או מוקדם יותר במקרה שראש המברשת נשחק.
- יש לנקות את ראש המברשת כראוי אחרי כל שימוש (עיין בסעיף „המלצות ניקוי“). ניקוי נכון מבטיח שימוש בטוח ותפקוד ראוי של מברשת השיניים.

מידע חשוב

- מברשת השיניים Oral-B שלך ניתנת לשימוש עם הטלפון החכם שלך (פרטים נוספים ב- „חיבור מברשת השיניים לטלפון החכם“).

טעינה ושימוש

- מברשת השיניים אוטומה למים, בטוחה לשימוש חשמלי ומיועדת לשימוש בחדר האמבט
 - תוכלו להשתמש במברשת השיניים שלכם מיד או לאחר טעינה קצרה על-ידי הנחתה על המטען המחובר לחשמל (9). שים לב: אם הסוללה ריקה (תצוגת מצב הטעינה (8) לא נדלקת בעת הטעינה או אין שום תגובה בלחיצה על כפתור הכיבוי והדלקה (3)), הטען למשך 30 דקות לפחות.
 - רמת הטעינה מוצגת על תצוגת מצב הטעינה (8). נוריות מהבהבות מצביעות על כך שהסוללה נטענת (תמונה 1); בטעינה מלאה הנוריות נכבות. טעינה מלאה נמשכת על פי רוב 12 שעות ומאפשרת לפחות שבועיים של חצווח סדיר (פעמים ביום, 2 דקות). הערה: במצב טעינה נמוך, הנורות עלולות לא להבהב מיד, הן יתחילו להבהב תוך 30 דקות. אם הסוללה נחלשת, יבהב אור אדום על תצוגת מצב טעינה והמנוע יפחית את מהירותו. כשהסוללה מתרוקנת, המנוע נכבה. יצטרך לפחות 30 דקות טעינה לשימוש אחד.
 - ניתן לאחסן את ידית המברשת על יחידת הטעינה המחוברת לשקע חשמלי, על מנת לשמור על טעינה מרבית. אין סיכון לטעינת יתר.
 - הערה: אחסן את הידית בטמפרטורת החדר לשמירה אופטימלית על הסוללה.
- אזהרה:** אין לחשוף את הידית לטמפרטורות הגבוהות מ-50 °C.

השימוש במברשת השיניים

שיטת חצווח

יש להרטיב את ראש המברשת במים ולמרוח כל סוג של משחת שיניים. כדי למנוע התזה יש לכוון את ראש המברשת לעבר השיניים לפני הפעלת המכשיר (תמונה 2). בשימוש בראשי מברשות המסתובבים של Oral-B העבירו באיטיות את המברשת משן לשן ולהתעכב מספר שניות על משטח כל שן (תמונה 3). בשימוש בראש המברשת «TriZone» Oral-B מקם את סיבי המברשת על השיניים נטויים כלפי החניכיים. הפעל לחץ קל והתחל לחצווח בתנועות קדימה ואחורה, בדיוק כמו שהיית מצחצח עם מברשת ידנית בכל סוגי הראשים יש לחצווח תחילה את החלק החיצוני של השן ולאחר מכן את החלק הפנימי ולבסוף את משטח הלעיסה. חצווח את כל ארבעת הרביעים של הפה באופן שווה. אין להפעיל לחץ רב, תיתן למברשת לעשות את כל העבודה. אתה יכול גם להתייעץ עם רופא שיניים או שיננית על הטכניקה הנכונה עבורך.

בימים הראשונים של השימוש בכל מברשת שיניים חשמלית, ייתכן דימום קל מהחניכיים. ככלל, הדימום אמור להפסיק כעבור מספר ימים. אם הדימום נמשך יותר משבועיים, יש להתייעץ עם רופא השיניים או שיננית. אם יש לך שיניים ו/או חניכיים רגישות, Oral-B ממליצה להשתמש במצב «Sensitive»

- על מנת למנוע הפרעות אלקטרומגנטיות ו/או בעיות תאימות, יש לנטרל את שידור הרדיו בידי המברשת (5) לפני השימוש במקומות סגורים, כגון מטוסים או אזורים מיוחדים המסומנים בבתי חולים.
- יש לנטרל את שידור הרדיו על ידי לחיצה בו זמנית על כפתור הפעלה/כיבוי (3) וכפתור ההגדרות (4) למשך 2 שניות עד שתצוגת תשורת הרדיו (7) נכבית. יש לבצע את אותן פעולות לצורך הפעלה מחודשת.
- אנשים עם קוצבי לב נדרשים תמיד להרחיק את מברשת השיניים מקוצב הלב במרחק העולה על 15 ס"מ כאשר המברשת פועלת. בכל פעם שקיים חשד להפרעה, יש לנטרל את שידורי הרדיו של מברשת השיניים.

תיאור המוצר

1	ראש מברשת
2	טבעת חכמה SmartRing
3	כפתור הפעלה/כיבוי
4	כפתור מצבי חצווח
5	ידית המברשת
6	תצוגת מצבי חצווח
7	תצוגת שידורי רדיו (בטכנולוגיית Bluetooth® אלחוטית)
8	תצוגת מצב טעינה
9	מטען

אביזרים (תלוי בדגם)

10	מחזיק לראש המברשת
11	תא לראש המברשת עם כיסוי מגן
12	נרתיק טעינה לנסיעות
12a	נורית חייוו לטעינה
12b	יציאת USB
12c	יציאת לתקע החכם
12d	מכסה פנימי (עם מעמד לטלפון)
12e	מעמד נשלף
13	תקע חכם (ספק כוח)
14	מחזיק לטלפון חכם
14a	תושבות להחזקת הטלפון
14b	זרוע מנוף
14c	לשונית למשיכה
14d	מדבקת ואקום
15	מחזיק לטלפון חכם (מעמד)
16	תיק כלי הרחצה
17	נרתיק נסיעות בסיסי
18	נרתיק למטען

הערה: התוכן עשוי להשתנות בהתאם לדגם שנרכש.

מפרט חשמלי

לפרטים על המפרט החשמלי, נא לעיין בכיתוב בציוד התחתון של המטען.
רמת רעש: 68dB (A)

(תלוי בדגם) (אופציונאלי בשילוב עם ראש מברשת «Sensitive» של Oral-B)

מאפייני ה-SmartRing

מברשת השיניים שלך מצוידת ב-SmartRing (2) המכילה פונקציות שונות המצוינות ע"י צבעים שונים: לבן (ברירת מחדל) = מופעל וטיימר מוצג (יש לבחור צבע דרך ההגדרות באפליקצית Oral-B™) אדום = אור חייוש לחץ כחול = מחוון התאמת Bluetooth®

טיימר

ניתן לבחור בין טיימר «Professional» (מקצועי) או «2-Minute» (שתי דקות).

טיימר «2-Minute» מאותת באמצעות צפצוף ארוך ואור מהבהב על ה-SmartRing (2) על סיום זמן ההברשה המומלץ בן 2 הדקות.

טיימר «Professional» מאותת על ידי צפצוף קצר ואור מהבהב על ה-SmartRing כל 30 שניות לעבור לאחד מרבעי הפה הבאים (תמונה ③). צפצוף יחיד ארוך ואור מהבהב מאותת על סיום זמן החצווח המומלץ בן 2 הדקות.

זמן החצווח האחרון ישמר, גם במקרה של כיבוי פעולת המברשת לזמן קצר במהלך החצווח. הטיימר יאתחל את פעולתו במקרה וכיבוי פעולת המברשת נמשך מעל 30 שניות, או בלחיצה קצרה על כפתור מצבי החצווח (4) במהלך הפסקת הפעולה או בהנחת הידית על היחידת הטעינה. שים לב: בעת השימוש במאפייני אפליקצית Oral-B™, הטיימר המוצג יכול להיות מכובה.

התאמת הטיימר:

מברשת השיניים מגיעה עם טיימר «Professional» מופעל, על מנת לעבור ממצב זה, לחצו והחזיקו את כפתור מצבי חצווח (4) למשך 2 שניות ועברו בין האפשרויות ע"י לחיצה על כפתור ההפעלה/כיבוי (3). לחצו על כפתור מצבי חצווח לאישור בחירתכם.

- שתי נורות דלקות מעידות על מצב טיימר «2-Minute» (שתי דקות).
- ארבע נורות דלקות מעידות על מצב טיימר «Professional» (מקצועי).

שים לב: ניתן גם לקבוע/לשנות את הגדרות הטיימר ע"י אפליקצית Oral-B™.

חייוש לחץ

כאשר לחץ רב מדי מופעל על השיניים שלך, ה-SmartRing (2) תידלק באדום, כדי להזכיר לך להפחית את הלחץ. בנוסף פעימת ראש המברשת תופסק ומהירות המנוע תופחת (במצבים «Daily Clean», «Pro Clean» ו-«Sensitive») (תמונה ③). מעת לעת יש לבדוק את פעולת חייושן הלחץ על ידי לחיצה מתונה על ראש המברשת בזמן השימוש.

מצבי חצווח (תלוי במודל)

מברשת השיניים שלך מציעה מצבי חצווח שונים המוצגים על תצוגת מצבי חצווח (6) על הידית (מצב «Daily Clean» לא מוצג על תצוגת מצבי החצווח):

«Daily Clean» – מצב סטנדרטי לניקוי פה יומיומי. «Pro Clean» – לתחושה נקייה יוצאת דופן (המופעל בתדירות גבוהה יותר)

«Sensitive» – ניקוי עדין, אך יסודי לאזורים רגישים.

«3D White» – ליטוש לשימוש יומיומי או לפי הצורך.

«Gum Care» – עיסוי עדין לחניכיים.

«Tongue Clean» – ניקוי לשון, לשימוש יומיומי או לפי הצורך.

כשפועלים במצב «Tongue Clean», מומלץ להשתמש בראש מברשת «Sensitive». ניתן לנקות את הלשון עם או בלי משחת שיניים. חצווח כל איזורי הלשון באופן שיטתי ובתנועות עדינות. הזמן המומלץ לחצווח הוא 20 שניות; המצויין באור מהבהב על ה-SmartRing.

מברשת השיניים שלך מתחילה אוטומטית במצב האחרון שנבחר. כדי לעבור למצבים האחרים, יש ללחוץ פעם אחר פעם על כפתור מצבי חצווח (תמונה ④). כדי לחזור מכל מצב חזרה ל-«Daily Clean» יש ללחוץ ולהחזיק את כפתור מצבי חצווח (4).

שים לב: ניתן גם לקבוע/לשנות את המצבים ע"י אפליקצית Oral-B™.

ראשי מברשת

Oral-B מציעה לך מגוון רחב של ראשי מברשות המתאימים לידיית מברשת השיניים שלך.

ראשי המברשות **oscillating-rotating** יכולים לשמש לניקוי מדויק של כל שן ושן.

ראש מברשת Oral-B CrossAction

הראש הכי מתקדם שלנו. הסיבים הזוויתיים מעניקים נקיון מדויק. מסייע בניקוי והסרת פלאק מהשיניים.



ראש מברשת Oral-B FlossAction

מאפשרת הסרה מצויינת של הפלאק באזורים בין השיניים.



ראש מברשת Oral-B 3D White

בעל ראש ליטוש מיוחד להלבנה טבעית של השיניים. לתשומת לבך ראש מברשת «3D White» Oral-B אינו מיועד לשימושם של ילדים מתחת לגיל 12.

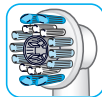

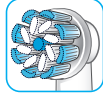

ראש המברשת

Oral-B Sensi Ultrathin

מציג שילוב בין הסיבים הרגילים לניקוי משטחי שיניים, עם סיבים אולטרה דקים לחווית הברשה עדינה לקו החניכיים.

רוב ראשי המברשות של Oral-B מצוידים בסיבי INDICATOR® כחולים המסייעים לעקוב אחר הצורך להחליף את ראש המברשת. בצחצוח יסודי פעמיים ביום למשך שתי דקות, הצבע הכחול יהיה עד מחצית אורך הסיבים תוך 3 חודשים ויסמן שהגיע הזמן להחליף את ראש המברשת. אם הסיבים מתחילים להתפצל לפני שהצבע מתחיל הדהות, זהו סימן לכך שמופצל לחץ רב מידי על השיניים והחניכיים. לא מומלץ להשתמש בראשים Oral-B «FlossAction» או Oral-B «3D White» עם גשר בשיניים. ניתן להשתמש בראש Oral-B «Ortho», המעוצב במיוחד לניקוי מסביב לגשר והחוטים.

• המעמד לטלפון חכם (15) (תלוי בדגם) יחזיק את הטלפון החכם שלכם במהלך השימוש. לפני השימוש, יש לוודא שהטלפון שלכם מתאים למעמד ונשאר יציב (תמונה D).

הערה: הטלפון החכם שלך צריך לתמוך ב- Bluetooth 4.0 (או יותר) Bluetooth Smart כדי להתחבר למברשת השיניים.

רשימת הטלפונים התואמים מופיעה ב- App Store או Google Play™.

אזהרה: עקוב אחר המדריך למשתמש בטלפון החכם כדי לוודא שהטלפון / המטען שלך מיועדים לשימוש בסביבת שירותים.

פנשו ב- www.oralbappavailability.co.uk את זמינות המדינה שלכם לאפליקצית Oral-B.

המלצות ניקוי

לאחר השימוש, שטפו את ראש המברשת תחת מים זורמים במשך כמה שניות, כאשר הידית במצב פועל. לאחר מכן, כבו את הידית והסירו את ראש המברשת. שטפו את שני החלקים בנפרד תחת מים זורמים ונגבו אותם לייבוש לפני הרכבתם מחדש. יש לנתק את המטען לפני הניקוי. המחזיק לראש המברשת (10), תא ראש המברשת והכיסוי המגן (11) והמעמד לטלפון חכם (15) ניתנים לניקוי במדיח כלים. את הפריטים הבאים יש לנקות בעזרת מטלית לחה בלבד: המטען (9), הנרתיק למטען (18), נרתיק הטעינה לנסיעות (12), נרתיק הנסיעות הבסיסי (17), התקע החכם (13), המחזיק לטלפון חכם (14) (תמונה E).

אביזרים נלווים

מעמד לטלפון החכם

- לפני כל שימוש יש לוודא כי המראה, מדבקת האקום (14d) והתושבות להחזקת הטלפון (14a) נקיים ויבשים (תמונה C1). השתמש בבד נטול פלומה לניקוי מדבקת האקום והמראה. במיוחד לוודא שמדבקת האקום והמראה חופשיים מכל זיהום (למשל, שיער, אבק, לכלוך וכו').
- לחץ על מעמד הטלפון (14) בעדינות, במיקום בגובה האף על המראה. קבע אותו ע"י לחיצת זרוע המגוף (14b) לכיוון המראה עד שהוא ננעל (תמונה C2).
- הערה: להדביק רק על מראה כדי להבטיח תנאים בטוחים ונוחים לשימוש בחדר אמבטיה בלבד. אין להשתמש בכלי רכב.
- יש לוודא כי מעמד הטלפון מודבק בבטיחות על המראה לפני הכנסת הטלפון. יש למקם את הטלפון (בכיוון אנכי) בין התושבות (14a) על ידי אחזקת הטלפון צמוד לאחת התושבות ואז הזזת התושבת

חיבור מברשת השיניים לטלפון החכם

אפליקצית Oral-B™ זמינה למכשירים ניידים הפועלים על מערכת הפעלה iOS או אנדרואיד. האפליקציה ניתנת להורדה בחינם מ- App Store (SM) או Google Play™.

בידית המברשת שלך מותקן חיישן, אשר יחד עם תוכנת «סוקימ יוהיז» שבאפליקציה עוזרת לך לזהות אלו איזורים לצחצוח ולמשך כמה זמן כך שלא תחמיץ אף איזור. השתמש בה יחד עם מחזיק הטלפון החכם (מידע נוסף ב"אביזרים" מחזיר טלפון חכם). בנוסף, אפליקצית Oral-B™ נותנת לך הזדמנות למפות את ההתקדמות הצחצוח שלך ולהתאים את הגדרות מברשת השיניים שלך (ליתרונות נוספים ע"ן בהוראות של אפליקצית Oral-B™).

- הפעל את אפליקצית Oral-B™. אפליקצית Oral-B™ תנחה אותך בתהליך התאמת ה- Bluetooth.
- הערה: פונקציונליות אפליקצית Oral-B™ מוגבלת אם ה- Bluetooth כבוי במכשיר הטלפון שלך (להנחיות יש לעיין בעלון ההוראות של הטלפון החכם שלך).
- כל הוראות האפליקציה יוצגו על הטלפון החכם שלך.
- אם טכנולוגיית ה-Bluetooth מופעלת בידית שלך, סמל ה-Bluetooth יוצג על תצוגת שידורי הרדיו (7) כשהידית מחוברת לטלפון האור ב- SmartRing (2) ויהבה בקצרה.
- שמור את הטלפון בקרבת מקום (במרחק על 5 מטרים) בעת השימוש בו עם מברשת השיניים שלך. ודא כי הטלפון מונח בבטיחות במקום יבש.

השנייה הצידה (תמונה C3). בצע את אותו התהליך להסרת הטלפון שלך.

- ייתן להתאים את הכיוון הכללי לזווית הנדרשת על ידי הזזת הכדור המחובר לזרוע (תמונה C4).
- בסיום, הסר את הטלפון מהמעמד. הסר את מעמד הטלפון ע"י הפיכת הזרוע אחורה ומשיכת הלשונית בעדינות (תמונה C5, 1./2.). בכל שימוש יש להדביק מחדש את מעמד הטלפון.
- יש לנקות את מעמד הטלפון רק במטלית לחה (תמונה 5). ניתן להשתמש במנקה זכוכית, אלכוהול או מוצרים דומים (יש להימנע משימוש במוצרים עם שמן סיליקון). יש לוודא כי השטח יבש וללא אבק אחרי הניקוי. יש לאחסן במקום נקי ויבש. אם אינו בשימוש, יש תמיד להסיר את טלפון מהמעמד.

הערה: רוחב הטלפון הנדרש לשימוש לפחות 58 מ"מ, לכל היותר 83 מ"מ.

אזהרה: חלקים קטנים עשויים לרדת, לשמור הרחק מהישג ידם של ילדים.

יש לעקוב אחר המדריך למשתמש בטלפון החכם כדי לוודא שהטלפון / המטען שלך מיועדים לשימוש בסביבת שירותים

תיק כלי רחצה / נרתיק למטען / נרתיק נסיעות בסיסי
יש לאחסן את מברשת השיניים/ראשי המברשת כשהם נקיים ויבשים בנרתיק הנסיעות הבסיסי (17) ולהניח אותם בתיק כלי הרחצה (16) (תמונה E).
את המטען יש לאחסן בנרתיק למטען (18) (תמונה F).
יש לנקות מיד כתמים על גבי משטחים. תיק כלי הרחצה מיועד לכביסה ביד בלבד, במים פושרים (30°C – 40°C). את נרתיק הנסיעות הבסיסי ואת הנרתיק למטען יש לנקות אך ורק באמצעות מטלית לחה (תמונה 6). יש לאחסן במקום נקי ויבש.

כפוף לשינויים ללא הודעה מוקדמת.

הודעה לגבי הגנת הסביבה

מוצר זה כולל סוללה נטענת. כדי לשמור על הסביבה, אנא אל תשליכו את המוצר לאשפה הביתית בתום תקופת השימוש בו. ניתן להביא את המוצר לנקודות האיסוף ברחבי המדינה



אחריות

אחריות למוצר ניתנת לשנתיים מיום רכישתו. בתקופת האחריות יתוקן או יוחלפו, ללא תשלום, כל תקלה או חלק, הנגרמים מפגם בייצור המוצר או בהרכבתו. המכשיר יתוקן או יוחלף כולו לפי שיקול דעתנו. לפרטים בדבר מימוש האחריות יש לפנות אל תעודת האחריות המצורפת.

אחריות זו אינה כוללת: נזק הנגרם כתוצאה משימוש לא נכון במכשיר, במיוחד בראשי המברשת, בלאי סביר וכן פגמים בעלי השפעה מזערית על ערך המוצר או ביצועיו.

האחריות בטלה במידה ובוצעו תיקונים במכשיר על ידי אנשים שאינם מוסמכים ע"י בראון ואם נעשה שימוש בחלקים לא מקוריים של בראון.

מכשיר זה מצויד ביחידת רדיו לשידור Bluetooth. כשל בחיבור Bluetooth עם טלפון מסוים אינו מכוסה במסגרת אחריות המכשיר, אלא אם חיבור ה-Bluetooth של המכשיר נפגע.

מכשירי ה-Bluetooth הם באחריות היצרנים שלהם ולא באחריות Oral-B. Oral-B לא משפיעה על החלטת יצרני המכשירים, לכן Oral-B לא נוטלת שום אחריות למספר המכשירים המתאימים למערכות ה-Bluetooth.

Oral-B שומרת לעצמה את הזכות, ללא כל הודעה מוקדמת, לבצע שינויים טכניים ביישום מערכת של תכונות מכשיר, ממשק, ושינויים במבנה תפריט שנראים נחוצים כדי להבטיח את אמינותן של מערכות Oral-B.

לצורך קבלת שירות במהלך תקופת האחריות, יש

נרתיק טעינה לנסיעות

• לטעינת הידידת (5), יש להניח אותה על הסיכה שבנרתיק הטעינה לנסיעות (12) ולחבר אותו לשקע חשמל בעזרת התקע החכם הנוסף (13) המצורף. ניתן להשתמש בתקע החכם עבור כל טווחי המתח של רשתות החשמל ברחבי העולם (100V-240V).

• הנורית המהבהבת (12a) על נרתיק הטעינה לנסיעות מציינת שהידידת נטענת. לאחר שהידידת תיטען במלואה, הנורית תיכבה. טעינה מלאה לוקחת על פי רוב 12 שעות (תמונה B1).

• שים לב: ניתן להשתמש ביציאת ה-USB (12b) לטעינה מוצר חשמלי בזמן שנרתיק הטעינה מחובר לחשמל. הידידת ניתנת לטעינה רק ע"י שימוש בתקע החכם (13)/(12c) ולא ע"י יציאת ה-USB.

• המכסה הפנימי של נרתיק הנסיעות משמש גם כמעמד לטלפון (12d) אשר יכול להחזיק לך את הטלפון במהלך השימוש בשימוש היטב לפני הרכבתם השימוש, וודא כי הטלפון שלך מתאים למעמד ומונח ביציבות.

• המעמד הנשלף של נרתיק הנסיעות (תמונה B3) (12e) ניתן לניקוי במדיח כלים (תמונה 5). את החלק החיצוני יש לנקות במטלית לחה בלבד. יש לוודא כי חלקי נרתיק הנסיעות יבשים היטב לפני הרכבתם מחדש ושמברשת השיניים/ראשי המברשת יבשים לפני אחסונם בקופסת הנסיעות.

שים לב: יש לנקות את נרתיק הנסיעות מיידית במידה ומופיעים עליו כתמים. יש לאחסן אותו במקום נקי ויבש. יש לעקוב אחר המדריך למשתמש בטלפון החכם כדי לוודא שהטלפון / המטען שלך מיועדים לשימוש בסביבת שירותים

הביא/לשלוח את המכשיר על כל חלקיו לרבות יחידת הטעינה, עם מדבקת האחריות ותעודת האחריות, תתמונת כשדרש בחתימה וחותמת המוכר ו/או ע"י בצירוף חשבונית הקנייה למרכז השירות של Oral-B. Braun.

מידע

מודל הרדיו של Bluetooth®

למרות שכל הפונקציות של מכשיר ה-Bluetooth נתמכות, Oral-B לא מבטיחה 100% אמינות בחיבור ועקביות פעולת המכשיר. היבוצים ואמינות החיבור תלויים ישירות בהתקן, גרסה, מערכות ההפעלה של מכשירי ה-Bluetooth השונים ותקנות הבטיחות המיושמות במכשיר. Oral-B שומרת ומיישמת את התקני Bluetooth על ידי כך שמכשירי ה-Bluetooth ניתנים להתחבר ולעבוד עם מברשות השיניים של Oral-B. למרות זאת, אם יצרני המכשירים לא מיישמים כהלכה תקן זה, התאימות ותכונות של Bluetooth יפגעו והמשתמש עלול לחוות בעיות בפונקציונליות של המכשיר. נא שים לב כי התוכנה שעל מכשיר ה-Bluetooth משפיעה מאוד על התאימות והפעולות.

1) אחריות - חריגים ומגבלות

האחריות תקפה רק למוצרים אשר מיוצרים דרך/עבור פורקט אנד גמבל («P&G»), או חברות הבת שלה אשר ניתן לזהות על ידי הסימון של בראון/ אוראל-בי, שם מסחר, או לוגו המודבק אליו. אחריות זו אינה תקפה על מוצרים שאינם P&G כולל חומרה ותוכנה. P&G אינה אחראית לכל נזק או אובדן של תוכניות, נתונים, מידע או כל מדיה הנמצאת בתוך המוצר, או מוצר/חלק שאינו מיוצר ע"י P&G או שאינו מכוסה על ידי אחריות זו. שחזור או התקנה מחדש של תוכניות, נתונים או מידע אחר אינו מכוסה במסגרת אחריות מוגבלת זו.

אחריות זו אינה חלה על (i) הנזק שנגרם על ידי תאונה, התעללות, שימוש לרעה, הזנחה, יישום שגוי, או מוצר שאינו P&G; (ii) הנזק שנגרם על ידי שירות שבוצע לא על ידי מורשה מטעם בראון או מרכז השירות של בראון; (iii) מוצר או חלק ששונה ללא אישור בכתב של P&G, וכן (iv) נזק הנובע מהשימוש או חוסר היכולת להשתמש במעמד הטלפון של אוראל-בי, מחזיק הטלפון למראה, או נרתיק הטעינה לנסיעות («אביזרים נלווים»).

2) שימוש במעמד הטלפון

אביזרים של אוראל-בי הכוללים בחבילה עוצבו כדי לספק לך דרך נוחה למקם את הטלפון החכם שלך בזמן שאתה משתמש באפליקצית Oral-B. נסה את האוריינטציות השונות האפשריות להנחת הטלפון במעמד הטלפון של אוראל-בי לפני השימוש כדי לקבוע את המיקום הטוב ביותר. הקפד לנסות זאת באופן שלא יפגע בטלפון החכם שלך אם הוא נופל. אין להשתמש בכלי רכב.

הגבלת אחריות

במידה המותרת על פי דין החל, בשום מקרה P&G, מפיציה או ספקיה אינם אחראים כלפיך או כלפי כל צד שלישי עבור כל נזק ישיר, עקיף, מקרי, תוצאתי, מיוחד, פיצוי או עונש, מכל סוג שהוא הנגרם כתוצאה

מהשימוש או חוסר היכולת להשתמש באביזרים של אוראל-בי, כולל, ללא הגבלה, פגיעה באנשים, נזק לרכוש, אובדן הערך של כל מוצרי צד שלישיים אשר נעשה בהם שימוש עם אביזרי אוראל-בי, או אובדן שימוש באביזרי אוראל-בי או מוצרי צד שלישיים אשר נעשה בהם שימוש עם אביזרי אוראל-בי, גם אם נודע ל-P&G על אפשרות של נזקים אלה. מבלי להגביל את האמור לעיל, אתה מבין ומסכים ש-P&G לא נוטלת אחריות לכל נזק או הרס למכשירים אלקטרוניקה או רכוש אישי אשר מוכל או יכיל את אביזרי אוראל-בי, או כל אובדן של נתונים הכלול בהתקנים המוזכרים לעיל. בכל מקרה של תביעה נגד אוראל-בי הסכום לאיעלה על המחיר ששולם בפועל לרכישת מוצרים.

אחריות לראשי מברשות להחלפה

- האחריות בטלה במידה ונמצא נזק לידיית החשמלית הנטענת שמיוחס לשימוש בראשי מברשת להחלפה שאינם Oral-B. Oral-B אינה ממליצה על השימוש בראשי מברשת להחלפה שאינם Oral-B.
- ל- Oral-B אין שליטה על האיכות של ראשי מברשת להחלפה שאינם Oral-B. לכן, אנו לא יכולים להבטיח את ביצועי הניקוי של ראשי מברשת להחלפה שאינם Oral-B, כפי שנמסרו עם המברשת הנטענת החשמלית בעת רכישה ראשונית.
 - Oral-B לא יכולה להבטיח התאמה טובה של ראשי מברשת להחלפה שאינם Oral-B.
 - Oral-B לא יכולה לחזות כל השפעה ארוכת טווח של ראשי מברשת להחלפה שאינם Oral-B על המברשת הנטענת.
- כל ראשי מברשת Oral-B להחלפה נושאים את הלוגו של Oral-B ועומדים בתקני האיכות גבוהים של Oral-B. Oral-B אינה משווקת ראשי מברשת להחלפה או חלקים אחרים תחת כל שם מותג אחר.

פתרונות לבעיות אפשריות

בעיה	סיבה אפשרית	פתרון
אפליקציה		
מברשת השיניים לא פועלת (כראוי) עם אפליקציית Oral-B.	<ol style="list-style-type: none"> 1. אפליקציית Oral-B כבויה. 2. <i>Bluetooth</i> לא דלוק בטלפון החכם שלך. 3. שידורי הרדיו במברשת השיניים מכובה; תצוגת שידור הרדיו (7) מכובה. 4. החיבור ל- <i>Bluetooth</i> נותק. 5. הטלפון החכם שלך לא תומך ב- <i>Bluetooth 4.0</i> (או יותר) <i>Bluetooth Smart/Bluetooth Smart</i>. 6. מברשת השיניים מחוברת למטען. 	<ol style="list-style-type: none"> 1. הדלק את אפליקציית Oral-B. 2. הדלק את ה- <i>Bluetooth</i> בטלפון החכם שלך (כפי שמתואר בעלון הצרכן לטלפון). 3. הדלק את שידור הרדיו על ידי לחיצה על כפתור ההפעלה (3) וכפתור מצבי הצחצוח (4) ביחד למשך 2 שניות עד שתצוגת שידור הרדיו (7) תדלק. 4. בצע חיבור מחדש בין מברשת השיניים והטלפון דרך ההגדרות באפליקציה. שמור את הטלפון בקרבת מקום בעת השימוש בו עם מברשת השיניים שלך. 5. מכשיר הטלפון שלך חייב לתמוך ב- <i>Bluetooth 4.0</i> (או יותר) <i>Bluetooth Smart</i> כדי להתחבר למברשת השיניים שלך. סוגי הטלפונים התואמים מפורטים ב- App Store^(SM) או <i>Google Play™</i>. במהלך טעינת מברשת השיניים שידור הרדיו יהיה מכובה.
סיבה אפשרית לחזרה להגדרות המכשיר המקוריות (הגדרות מפעל).	רצון לחזור לפונקציונאליות המקורית.	לחץ לחיצה ארוכה על כפתור ההפעלה (3) למשך 10 שניות עד שכל האורות יהבהבו פעמיים.
מברשת השיניים		
מברשת השיניים אינה פועלת (בשימוש ראשון).	הסוללה ברמת טעינה נמוכה מאוד; אין אורות דולקים.	יש להטעין למשך 30 דקות לפחות.
<ol style="list-style-type: none"> 1. צפצוף קצר/ אור מהבהב כל 30 שניות או אחרי 2 דקות. 2. המברשת אינה מפעילה שום טיימר. 	<ol style="list-style-type: none"> 1. הטיימר «Professional timer» או «2-Minute timer» מכובה. 2. הטיימר שונה/נוטרל על ידי האפליקציה. 	<ol style="list-style-type: none"> 1. כוון את הטיימר שלך ל- «2-Minute timer» (צפצוף/אור מהבהב אחרי 2 דקות), או כוון אותו ל- «Professional timer» (צפצוף/אור מהבהב כל 30 שניות). עקוב אחר ההוראות ב- «התאמת הטיימר». 2. היעזר באפליקציית השינוי הגדרות הטיימר או לאיפוס (ראה «פתרון בעיות אפשריות - אפליקציה»)
הידית אינה נטענת.	<ol style="list-style-type: none"> 1. סוללה ברמת טעינה נמוכה מאוד. 2. טמפרטורת הסביבה לטעינה היא מחוץ לטווח חוקי ($0^{\circ}\text{C} \leq$ ו- $60^{\circ}\text{C} \geq$). 	<ol style="list-style-type: none"> 1. נורות הטעינה עלולות לא להבהב מיד, הן יתחילו להבהב תוך 30 דקות. 2. טמפרטורת הסביבה המומלצת לטעינה הינה 5°C עד 35°C.

מברשת השיניים הנטענת מכילה מודול רדיו הפועל בתדר 2.4 עד 2.48 GHz עם הספק מרבי של 1mW.

בזאת, חברת בראון מצהירה כי סוגי ציוד הרדיו 3765, 3754, 3764, 3762 ו-3767 עומדים בהוראות
2014/53 / EU. הנוסח המלא של הצהרת ההתאמה של האיחוד האירופי זמין בכתובת האינטרנט הבאה:
www.oralb.com/ce