

PHILIPS

FS1000

AirFloss Ultra



PHILIPS
sonicare



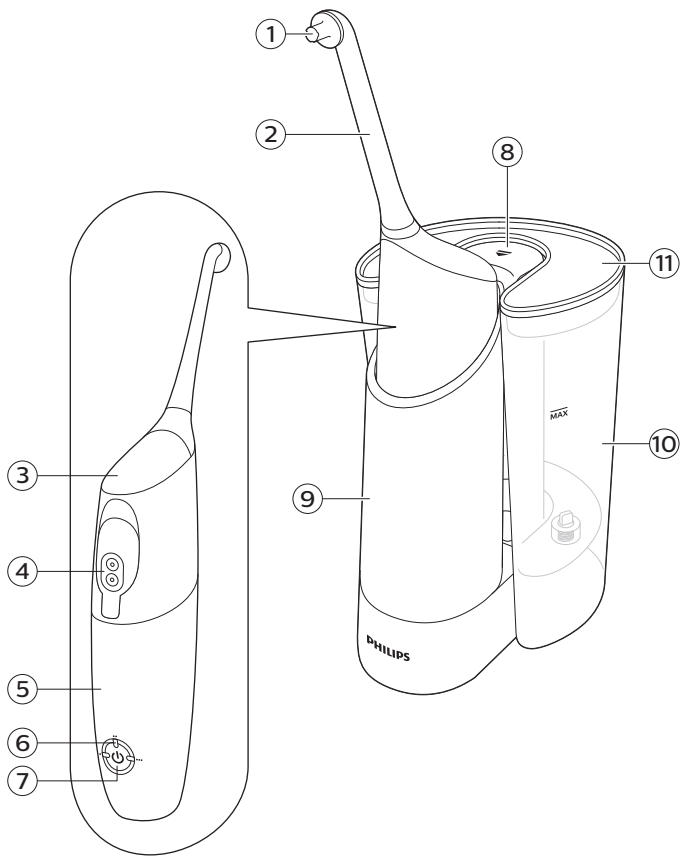

English	6
Čeština	25
Eesti	44
Hrvatski	63
Latviešu	82
Lietuviškai	102
Magyar	121
Polski	141
Română	161
Slovenščina	181
Slovensky	199
Srpski	219
Български	238
Русский	258
Українська	280
Қазақша	300

Introduction

Congratulations on your purchase and welcome to Philips! To fully benefit from the support that Philips offers, register your product at **www.philips.com/welcome**.

Use AirFloss Ultra with your favorite mouthwash as part of your oral care routine. In addition to brushing, AirFloss Ultra helps reduce the plaque in between teeth in order to improve your gum health.

Important

Read this user manual carefully before you use the appliance and save it for future reference.

Danger

- Keep the charger away from water. Do not place or store it over or near water contained in a bathtub, washbasin, sink etc. Do not immerse the charger in water or any other liquid. After cleaning, make sure the charger is completely dry before you connect it to the mains.

Warning

- The mains cord cannot be replaced. If the mains cord is damaged, discard the charger.
- Always have the charger replaced with one of the original type in order to avoid a hazard.

- Use only charger type HX6100 provided with the AirFloss Ultra to recharge the battery.
- If the appliance is damaged in any way (AirFloss Ultra nozzle, handle and/or charger), stop using it.
- This appliance contains no serviceable parts. If the appliance is damaged, contact the Consumer Care Centre in your country (see chapter 'Guarantee and support').
- Do not use the charger outdoors or near heated surfaces.
- This appliance can be used by children aged from 8 years and above and persons with reduced physical, sensory or mental capabilities or lack of experience and knowledge if they have been given supervision or instruction concerning use of the appliance in a safe way and understand the hazards involved. Children shall not play with the appliance. Cleaning and user maintenance shall not be made by children unless they are older than 8 and supervised.

Caution

- Consult your dentist before you use this appliance if you have had recent oral or gum surgery, suffer from an ongoing dental condition, had extensive dental work in the previous 2 months, or have suspected issues with your dental work (filings, crowns, etc.).
- Consult your dentist if excessive bleeding occurs after using this appliance or if bleeding continues to occur after 4 weeks of use.
- If you have medical concerns, consult your doctor before you use this appliance.
- This Philips appliance complies with the safety standards for electromagnetic devices. If you have a pacemaker or other implanted device, contact your physician or the appliance manufacturer of the implanted appliance prior to use.
- Do not use attachments other than the ones recommended by the manufacturer.
- Do not exert excessive pressure on the nozzle tip of the nozzle.

- To avoid physical injury, do not fill the reservoir with hot water. Do not put foreign objects in the reservoir.
- Only use the AirFloss Ultra for its intended purpose as described in this user manual.
- To avoid physical injury, do not direct the spray under the tongue or into the ear, nose, eye or other sensitive area.
- The AirFloss Ultra and Fill & Charge station needs to be cleaned on a regular basis to assure proper function and to minimize build up of unwanted biofilm. (see 'Cleaning')
- Do not clean the AirFloss Ultra nozzle, the handle, the charger, the water reservoir and its cover in the dishwasher or a microwave.
- To avoid an ingestion hazard, do not put isopropyl alcohol or other cleaning fluids in the reservoir.
- The AirFloss Ultra is a personal care appliance and is not intended for use on multiple patients in a dental practice or institution.

Electromagnetic fields (EMF)

This Philips appliance complies with all applicable standards and regulations regarding exposure to electromagnetic fields.

Your Philips AirFloss Ultra and Fill & Charge station (Fig. 1)

- 1 Nozzle tip
- 2 AirFloss Ultra nozzle
- 3 Activation button
- 4 Reservoir and reservoir door
- 5 Handle
- 6 Charge & burst mode indicators
 - Single burst: 1 LED
 - Double burst: 2 LEDs
 - Triple burst: 3 LEDs
- 7 Power/mode button
- 8 Eject button
- 9 Removable handle cup
- 10 Removable reservoir
- 11 Reservoir lid

Note: The content of the box may vary based on the model purchased.

Charging

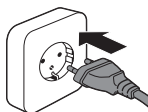

- 1 Plug the charger into an electrical outlet.



- 2 Place the AirFloss handle into the Fill & Charge station cup, with the AirFloss reservoir door facing toward the Fill & Charge station. Make sure the handle is fully inserted into the handle cup such that the holes in the handle reservoir door align with ports in the Fill & Charge station post.

Note 1: The AirFloss will only charge if placed in the direction indicated above.

Note 2: The Fill & Charge station can charge other Philips Sonicare devices, including the following Philips Sonicare Rechargeable Power Toothbrushes: 3-Series, Flexcare, Flexcare+, HealthyWhite, HealthyWhite+ and EasyClean.

Getting started

Before first use, plug in Fill & Charge station and place handle in handle cup to charge for 24 hours.

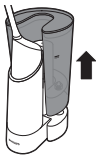

- 1 Remove the reservoir from the Fill & Charge station base.



- 2 Remove the reservoir lid and fill the reservoir. For optimal results with your AirFloss, we recommend you use an antimicrobial mouth rinse (such as Philips Sonicare BreathRx).

Note: Recommended to not use with water.

Note: Fill the reservoir only up to the MAX indication.

12 English

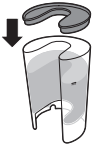

- 3 Place the reservoir lid on the reservoir.

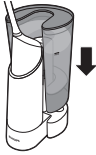

- 4 Place the reservoir on the base.

Note: The Fill & Charge station reservoir holds enough liquid for approximately 23 fillings of your AirFloss Ultra or 40 fillings of your original AirFloss.

Note: Do not use with mouthwash containing isopropyl myristate (e.g. Dental Active) or high concentrations of essential oils, as it may damage the product. This includes all mouthwash sold in glass or ceramic packaging. Also, do not use with mouthwashes containing hydrogen peroxide, or rinses sold with opaque packaging.

Using your Fill & Charge station



- 1 Lock the AirFloss handle and handle cup into the Fill & Charge station (click). When you hear a click, the AirFloss is fully engaged and will start to fill automatically (you may be able to hear the pump fill and/or see bubbles indicating filling).

Note: The Fill & Charge station fills your AirFloss handle in 10 seconds.

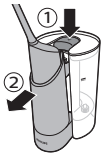

- 2 Once filled, press the eject button to release the AirFloss handle and the handle cup (if the eject button is pressed before the pump stops, the pump shuts off automatically but your AirFloss handle reservoir may not be full).

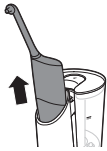

- 3 Remove the AirFloss handle and begin using your AirFloss.
- 4 In order to minimize time for your daily oral care routine, we suggest you refill your AirFloss handle immediately after use so that it is ready immediately for the following day's routine.

Using your AirFloss Ultra

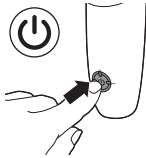

- 1 Make sure the AirFloss is turned on. If it is off, press and release the power/mode button to turn on the product.
 - You can change the modes to have the desired number of bursts each time you press the activation button. For optimal results, use the triple burst mode (the default setting) from both the outside and inside of your teeth.
 - To change modes, press the power/mode button to cycle through the modes until you reach your desired mode. The LEDs show the selected mode:
 - Single burst: 1 LED

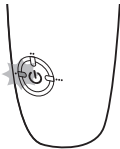

Double burst: 2 LEDs

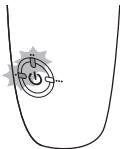

14 English



Triple burst: 3 LEDs

Note: The AirFloss remembers what mode was selected last and it is ready for the next use. If your AirFloss becomes fully drained of power, it will go back to the triple burst default mode once it has been recharged.



- 1 Place the nozzle tip between two teeth at your gum line. Slightly close your lips over the nozzle when it is in place, to avoid splashing.



- 2 Press the activation button to deliver 1-3 bursts (depending on the selected mode) of air and micro-droplets of mouthwash between the teeth.

- 3 Slide the nozzle tip along the gum line until you feel it settle between the next two teeth.

- 4 Continue until you have sprayed from in front of and behind all spaces of the teeth, including behind your back teeth.

- 5 To turn off AirFloss, press and hold the power/mode button for one second.



Note: Refill the handle reservoir as needed.

Auto-burst function

Hold the activation button to deliver bursts continuously, approximately one second between set of bursts.

Automatic shut-off function

The AirFloss automatically turns off if it has not been used for one minute.

Charger insertion and removal instructions

Your Fill & Charge station charger can be removed and used separately as a standalone charger for your AirFloss and many other Philips Sonicare toothbrush handles.

To remove the charger

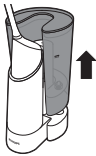

- 1 Remove the reservoir from the Fill & Charge station base.
- 2 Place the Fill & Charge station base upside down or on its side.

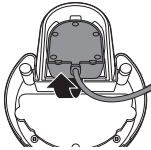

- 3 Pull the charger cord from the bottom of the base and pull the charger out.

To insert the charger

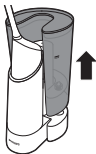

- 1 Remove the reservoir from the Fill & Charge station base.
- 2 Place the Fill & Charge station base upside down or on its side.

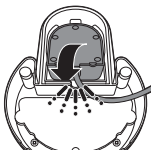

- 3 Insert the charger base from the bottom of the Fill & Charge station, with the charger peg sticking up. You will hear a click sound once it is fully engaged.

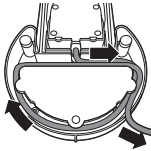

- 4 Use the cord wrap around the Fill & Charge station to your desired length.

Fill & Charge station features

- 1 Auto-fill that begins immediately upon handle engagement
- 2 Quick-fill that fills your AirFloss handle reservoir completely in just 10 seconds
- 3 Removable reservoir for easy filling and cleaning
- 4 Reservoir lid to ensure no contamination of reservoir fluid
- 5 Removable handle cup for easy cleaning
- 6 Removable travel charger (pre-installed) to allow for on-the-go use of your AirFloss while away from home longer than 2 weeks
- 7 Cord wrap for customization to your bathroom storage needs

Cleaning

Fill & Charge station and handle

The product needs to be cleaned regularly as follows:

- When using mouthwash in the device, clean it every 4 weeks.
- When using water in the device, clean it every week.

Clean the device as follows:

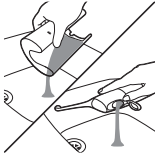

- 1 Empty mouthwash from Fill & Charge station reservoir and handle reservoir.



- 2 Fill the station reservoir with warm water.



- 3 Place handle in handle cup and engage with Fill & Charge station; letting the station fill the handle until the motor stops (10 seconds).

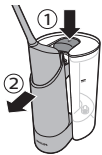

- 4 Eject the AirFloss handle and handle cup from the Fill & Charge station, but do not remove the AirFloss handle from handle cup. Re-engage AirFloss handle and handle cup to run the Fill & Charge station a second time.

- 5 Repeat this once more for a total of three fill cycles.



- 6 Eject the handle cup and remove the AirFloss handle from the handle cup. Press and hold the activation button to flush the handle until the handle reservoir is empty.

- 7 Empty water from the Fill & Charge station reservoir.

8 Place the AirFloss handle in the handle cup and engage the handle cup to the Fill & Charge station, running one more cycle and purging any remaining fluid in between the reservoir and the handle in the Fill & Charge station.

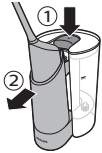

9 Eject the AirFloss handle and the handle cup, remove the AirFloss handle from the handle cup, open the door of the AirFloss handle to dump out remaining water, or press the activation button on the handle to spray any residual water from the AirFloss nozzle until the handle reservoir is empty.

10 The handle cup of the Fill & Charge station can be easily removed in order to clean your Fill & Charge station:

a Remove the reservoir from the Fill & Charge station base.

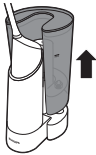

b Eject the AirFloss handle and handle cup and remove the AirFloss handle from the handle cup.

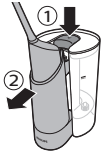

c To remove the handle cup: pinch the bottom of the handle cup (using both hands) from the front and back. Clean the handle cup with warm water.

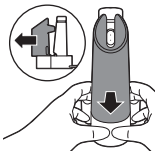

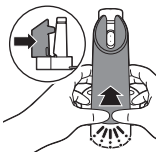

- d To insert the handle cup: slide the handle cup into the base. You will hear a click once it is engaged.



- 11** Empty and dry Fill & Charge station reservoir.



- 12** Fill the Fill & Charge station reservoir with new mouthrinse, place the handle in the handle cup and engage with the Fill & Charge station to fill the handle reservoir.

- 13** Your AirFloss is now ready to use.

Handle and nozzle

If you want to clean your AirFloss handle between Fill & Charge station cleanings, for example, if your AirFloss becomes clogged, fill the handle reservoir with warm water and press the activation button until the reservoir is empty.

Note: Do not clean the nozzle, handle, the Fill & Charge station, handle cup, removable reservoir, reservoir lid or charger in the dishwasher.

Note: Do not use cleaning agents to clean the product. The formulation or strength of some cleaning agents may damage the AirFloss.

20 English

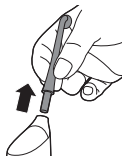

- 1 Remove the nozzle from the handle. Rinse the nozzle after each use.



- 2 Open the reservoir and rinse it under a faucet to eliminate residue.

Tip: You can also use a cotton swab to wipe the reservoir and remove the remaining residue.

Note: Do not immerse the handle in water.

Note: Failure to remove residue from the nozzle or reservoir may result in an unhygienic condition.

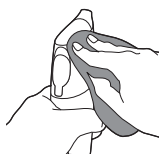

- 3 Wipe the entire surface of the handle with a damp cloth.

Storage

If you are not going to use the Fill & Charge station for an extended period of time, unplug it from the electrical outlet, clean it and store it in a cool and dry place away from direct sunlight. You can use the cord wrap to store the power cord in an organized manner.

The charger can be removed from the Fill & Charge station and can be used separately to charge your AirFloss or other compatible Philips Sonicare devices.

Recycling



- This symbol means that this product shall not be disposed of with normal household waste (2012/19/EU).



- This symbol means that this product contains a built-in rechargeable battery which shall not be disposed of with normal household waste (2006/66/EC). We strongly advise you to take your product to an official collection point or a Philips service centre to have a professional remove the rechargeable battery.
- Follow your country's rules for the separate collection of electrical and electronic products and rechargeable batteries. Correct disposal helps prevent negative consequences for the environment and human health.

Removing the rechargeable battery

Fill & Charge station

Please note that this process is not reversible.

To remove the battery, you need a Philips-Head screwdriver and scissors. Observe basic safety precautions when you follow the procedure outlined below. Be sure to protect your eyes, hands, fingers, and the surface on which you work.

- 1 Unplug the device.
- 2 Remove the AirFloss handle, reservoir, and charger from the Fill & Charge station.

22 English

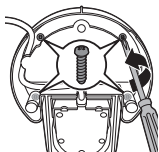

- 3 Using a Phillips-head screwdriver, remove the 2 screws shown in the image. Also remove the 2 screws beneath the rubber feet.

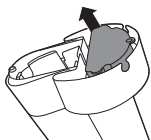

- 4 Remove the screws and plastic bottom of the Fill & Charge station.



- 5 Cut the wires to separate the rechargeable batteries from the appliance.
- 6 Dispose of the batteries properly.

AirFloss handle

Please note that this process is not reversible.

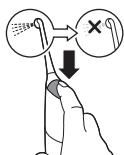

- 1 To deplete the battery, repeatedly press the activation button until the AirFloss no longer produces any bursts of air.

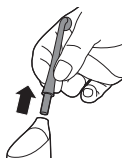

- 2 Remove the AirFloss nozzle from the handle.

- 3** Firmly grab the handle with one hand at the top and one hand on the bottom.

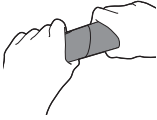

- 4** Snap the handle into two parts.

Note: This step requires a good amount of physical force. The top and bottom half of the handle should be separated once you snap the handle.



- 5** Remove the bottom half of the handle.

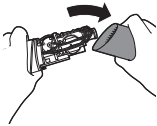

- 6** Cut all 6 wires on the internal component with scissors.

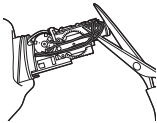

- 7** Completely pull apart the internal component from the top part of the handle.

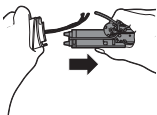

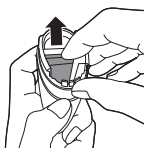

- 8** The battery is located inside the top half of the handle. Remove the battery and dispose of it properly (not in household waste).

Guarantee and support

If you need information or support, please visit **www.philips.com/support** or read the separate worldwide guarantee leaflet.

Guarantee restrictions

The terms of the international guarantee do not cover the following:

- AirFloss Ultra nozzle
- Damage caused by use of unauthorized replacement parts.
- Damage caused by misuse, abuse, neglect, alterations or unauthorized repair.
- Normal wear and tear, including chips, scratches, abrasions, discoloration or fading.

Úvod

Společnost Philips Vám gratuluje ke koupi a vítá Vás! Chcete-li využívat všech výhod podpory nabízené společností Philips, zaregistrujte svůj výrobek na stránkách www.philips.com/welcome.

Používejte přístroj AirFloss Ultra s vaší oblíbenou ústní vodou jako součást běžné péče o ústa. Nejen že čistí zuby, ale také pomáhá redukovat zubní plak mezi zuby, a tím zlepšovat zdraví vašich dásní.

Important

Před použitím přístroje si pečlivě přečtete tuto uživatelskou příručku a uschovejte ji pro budoucí použití.

Nebezpečí

- Chraňte nabíječku před kontaktem s vodou. Nepokládejte a neuskładňujte nabíječku v blízkosti vody, například u vany s napuštěnou vodou, umyvadla, dřezu apod. Neponořujte nabíječku do vody ani jiné kapaliny. Před připojením nabíječky k napájení se ujistěte, že je po čištění zcela suchá.

Varování

- Napájecí kabel nelze vyměnit. Pokud je napájecí kabel poškozen, je nutné vyřadit nabíječku z provozu.

- Nabíječku nechte vždy vyměnit za originální typ, aby nevzniklo žádné riziko.
- K nabíjení baterie používejte pouze nabíječku typu HX6100 dodávanou s přístrojem AirFloss Ultra.
- Pokud dojde k jakémukoli poškození přístroje (tryska přístroje AirFloss Ultra, rukojeť nebo nabíječka), přestaňte jej používat.
- Tento přístroj neobsahuje žádné součásti, které by vyžadovaly údržbu. Pokud dojde k jeho poškození, obraťte se na středisko péče o zákazníky ve vaší zemi (viz kapitola „Záruka a podpora“).
- Nepoužívejte nabíječku venku ani blízko horkých povrchů.

- Tento holicí strojek mohou používat děti od 8 let věku. Osoby s omezenými fyzickými, smyslovými nebo duševními schopnostmi nebo nedostatkem zkušeností a znalostí jej mohou používat, pokud jsou pod dohledem nebo byly poučeny o bezpečném používání holicího strojeku a pokud chápou související rizika. Děti si s přístrojem nesmí hrát. Děti starší 8 let nesmí provádět čištění a uživatelskou údržbu, pokud jsou bez dozoru.

Upozornění

- Pokud jste v nedávné době podstoupili operaci zubů či dásní, trpěli dlouhodobými potížemi se zuby nebo v posledních dvou měsících podstoupili extenzivní zákroky, případně pokud máte podezření na problémy zubního charakteru (plomby, korunky atd.), poraďte se před použitím přístroje se svým zubním lékařem.
- Pokud po použití přístroje dochází k výraznému krvácení nebo pokud krvácení neustává po čtyřech týdnech používání, obraťte se na svého zubního lékaře.

- Máte-li zdravotní pochybnosti, obraťte se před použitím přístroje na svého lékaře.
- Tento přístroj Philips splňuje bezpečnostní standardy pro elektromagnetická zařízení. Pokud máte kardiostimulátor nebo jiné implantované zařízení, před použitím se poradte s lékařem nebo s výrobcem implantovaného přístroje.
- Nepoužívejte jiné nástavce než ty, které jsou doporučeny výrobcem.
- Na konec trysky příliš netlačte.
- Neplňte nádržku horkou vodou, mohlo by dojít ke zranění. Do nádržky nekládejte cizí předměty.
- Přístroj AirFloss Ultra používejte pouze k účelu uvedeném v uživatelské příručce.
- Tryskou nemiřte pod jazyk, do ucha, nosu, očí nebo dalších citlivých oblastí, mohlo by dojít ke zranění.
- Přístroj AirFloss Ultra a základnu pro nabíjení je třeba pravidelně čistit, aby se zajistila správná funkce a minimalizovalo se usazování nežádoucího povlaku biologických látek (viz 'Čištění').

- Nečistěte trysku, rukojeť, nabíječku, nádržku na vodu nebo kryt přístroje AirFloss Ultra v myčce nebo mikrovlnné troubě.
- Nevkládejte izopropylalkohol či jiné čisticí přípravky do nádržky, mohlo by dojít k popáleninám.
- Přístroj AirFloss Ultra je určený pro osobní péči, nikoli pro použití u více pacientů ve stomatologické ordinaci nebo instituci.

Elektromagnetická pole (EMP)

Tento přístroj Philips odpovídá všem platným normám a předpisům týkajícím se elektromagnetických polí.

Přístroj Philips AirFloss Ultra a základna pro nabíjení a plnění (obr. 1)

- 1** Konec trysky
- 2** Tryska AirFloss Ultra
- 3** Aktivační tlačítko
- 4** Nádržka a její kryt
- 5** Rukojeť
- 6** Kontrolky režimů nabíjení a dávkového režimu
 - Jedna dávka: 1 LED
 - Dvojitá dávka: 2 LED diody
 - Trojitá dávka: 3 LED diody
- 7** Tlačítko napájení/režimu
- 8** Uvolňovací tlačítko
- 9** Odnímatelný kalíšek na rukojeť
- 10** Vyjímatelná nádržka
- 11** Víko nádržky

Poznámka: Obsah balení se může lišit v závislosti na zakoupeném modelu.

Nabíjení

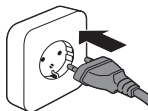

- 1 Zapojte nabíječku do elektrické zásuvky.

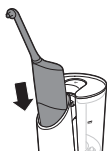

- 2 Vložte rukojeť přístroje AirFloss do kalíšku základny pro nabíjení a plnění tak, aby dvířka nádržky přístroje AirFloss směřovaly k základně pro nabíjení a plnění. Zkontrolujte, že je rukojeť zcela zasunuta do kalíšku tak, aby otvory ve stojanu základny pro nabíjení a plnění.

Poznámka 1: Přístroj AirFloss se bude nabíjet pouze v případě, že jej vložíte ve výše uvedeném směru.

Poznámka 2: S pomocí základny pro nabíjení a plnění je možné nabíjet jiná zařízení Philips Sonicare, včetně následujících zubních kartáčků s možností dobíjení Philips Sonicare: 3-Series, Flexcare, Flexcare+, HealthyWhite, HealthyWhite+ a EasyClean.

Začínáme

Před prvním použitím zapojte základnu pro nabíjení do sítě, vložte rukojeť do kalíšku na rukojeť a nechte ji 24 hodin nabíjet.

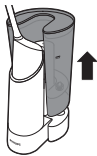

- 1 Vyměte nádržku ze základny pro nabíjení a plnění.



- 2 Vyměte víko nádržky a naplňte nádržku. Nejlepších výsledků s přístrojem AirFloss dosáhnete při použití antimikrobiální ústní vody (například Philips Sonicare BreathRx).

Poznámka: Doporučujeme nádržku nepoužívat s vodou.

Poznámka: Nádržku naplňte vodou pouze po označení MAX.



- 3 Uzavřete nádržku víkem.

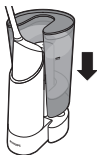

- 4 Položte nádržku na základnu.

Poznámka: Nádržka základny pro nabíjení a plnění pojme dostatek tekutiny na cca 23 náplní přístroje AirFloss Ultra nebo 40 náplní vašeho původního přístroje AirFloss.

Poznámka: Nepoužívejte ústní vodu obsahující izopropylmyristát (např. Dental Active) nebo vysokou koncentraci esenciálních olejů, mohla by poškodit přístroj. To zahrnuje všechny ústní vody prodávané ve skleněných a keramických nádobách. Nepoužívejte ani ústní vody obsahující peroxid vodíku nebo ústní vody prodávané v neprůhledných obalech.

Používání základny pro nabíjení a plnění



- 1 Znovu zapojte rukojeť a kalíšek na rukojeť AirFloss do základny pro nabíjení a plnění (ozve se zacvaknutí). Poté, co se ozve zacvaknutí, je přístroj plně zapojen a automaticky se začne naplňovat (uslyšíte zvuk čerpadla a budete si moci všimnout bublinek).

Poznámka: Základna pro nabíjení a plnění naplní rukojeť přístroje AirFloss za 10 sekund.



- 2 Až bude přístroj naplněn, stisknutím uvolňovacího tlačítka uvolníte rukojeť přístroje AirFloss a kalíšek na rukojeť (pokud uvolňovací tlačítko stisknete dříve, než čerpání skončí, čerpadlo se automaticky vypne, nádržka na rukojeti přístroje AirFloss však nemusí být plná).

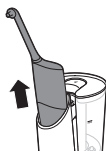

- 3 Vyjměte rukojeť přístroje AirFloss. Poté můžete přístroj AirFloss začít používat.
- 4 Chcete-li co nejvíce zkrátit dobu každodenní péče o zuby, doporučujeme rukojeť přístroje AirFloss naplnit ihned po použití, aby byl připraven pro další den.

Použití přístroje AirFloss Ultra

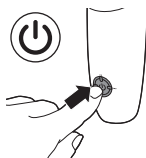

- 1 Zkontrolujte, zda je přístroj AirFloss zapnutý. Pokud je vypnutý, stisknutím tlačítka napájení/režimu jej zapnete.
 - Změnou režimu můžete nastavit požadovaný počet dávek při každém stisknutí aktivního tlačítka. Pro optimální výsledky použijte režim trojitě dávkový (výchozí nastavení) na vnější i vnitřní straně zubů.

- Chcete-li změnit režim, stiskněte tlačítko napájení/režimu, dokud se neaktivuje požadovaný režim. Zvolený režim indukují LED diody.

Jedna dávka: 1 LED

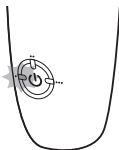

Dvojitá dávka: 2 LED diody

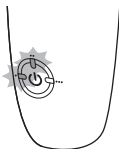

Trojité dávka: 3 LED diody

Poznámka: Přístroj AirFloss si pamatuje naposledy vybraný režim a je vždy připraven na další použití. Pokud bude přístroj AirFloss vybitý, vrátí se po nabití zpět do výchozího režimu trojitě dávky.



- 1 Vložte konec trysky mezi dva zuby na úrovni dásně. Jemně sevřete rty kolem trysky, abyste zabránili vystřikování.



- 2 Stisknutím aktivačního tlačítka uvolníte 1–3 dávky (podle vybraného režimu) vzduchu a mikrokapek ústní vody mezi zuby.
- 3 Posuňte konec trysky po dásni, dokud neucítíte, že se neusadil mezi další dva zuby.



- 4 Pokračujte, dokud z obou stran neostříkáte všechny mezizubní prostory včetně stoliček.
- 5 Přístroj AirFloss vypnete stisknutím a podržením tlačítka napájení/režimu na jednu sekundu.

Poznámka: Podle potřeby doplňujte nádržku rukojeti.

Funkce automatické dávky

Pokud budete aktivační tlačítko držet, bude dávkování nepřetržité s přibližně sekundovou přestávkou mezi dávkami.

Funkce automatického vypnutí

Přístroj AirFloss se automaticky vypne po jedné minutě, kdy není používán.

Vložení a vyjmutí nabíječky

Nabíječku základny pro nabíjení a plnění můžete vyjmout a použít jako samostatnou nabíječku pro rukojeť přístroje AirFloss a spoustu dalších rukojetí kartáčků Philips Sonicare.

Postup vyjmutí nabíječky

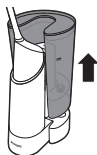

- 1 Vyjměte nádržku ze základny pro nabíjení a plnění.
- 2 Položte základnu pro nabíjení a plnění dnem vzhůru nebo na bok.

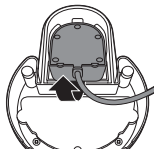

- 3 Vytáhněte kabel nabíječky ze základny a poté vytáhněte nabíječku.

Postup vložení nabíječky

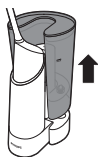

- 1 Vyjměte nádržku ze základny pro nabíjení a plnění.
- 2 Položte základnu pro nabíjení a plnění dnem vzhůru nebo na bok.

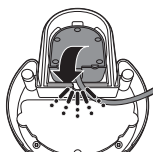

- 3 Zasuňte základnu nabíječky ze spodní části základny pro nabíjení a plnění tak, aby kolík nabíječky směřoval vzhůru. Jakmile bude základna zcela zasunutá, uslyšíte zacvaknutí.

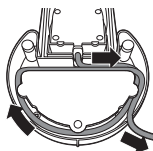

- 4 Pomocí navíječe kabelu základny pro nabíjení a doplňování nastavte kabel na požadovanou délku.

Vlastnosti základny pro nabíjení a plnění

- 1 Automatické plnění, které se spustí ihned po zapojení rukojeti
- 2 Funkce rychlého plnění, která zcela naplní nádržku na rukojeti přístroje AirFloss během pouhých 10 sekund
- 3 Odnímatelná nádržka umožňující snadné plnění a čištění
- 4 Víko nádržky bránící kontaminaci tekutiny v nádržce
- 5 Odnímatelný kalíšek pro snadné čištění
- 6 Vyjímatelná cestovní nabíječka (předem nainstalovaná) umožňující používat přístroj AirFloss na cestách delších než 2 týdny
- 7 Navíječ kabelu usnadňující ukládání v koupelně

Čištění

Základna pro nabíjení a plnění a rukojeť

Tento výrobek je nutné pravidelně čistit takto:

- Pokud v zařízení používáte ústní vodu, čistěte ho každé 4 týdny.
- Pokud v zařízení používáte vodu, čistěte ho každý týden.

Zařízení čistěte takto:

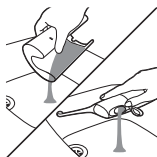

- 1** Vylijte ústní vodu z nádrčky základny pro nabíjení a plnění a z nádrčky na rukojeti.



- 2** Naplňte nádrčku základny teplou vodou.



- 3** Umístěte rukojeť do kalíšku na rukojeť a postavte ji do základny pro nabíjení a plnění. Nechejte stanici plnit rukojeť, dokud se motor nezastaví (10 sekund).



- 4** Vyjměte rukojeť a kalíšek na rukojeť AirFloss ze základny pro nabíjení a plnění, ale nevyndávejte rukojeť AirFloss z kalíšku. Znovu zapojte rukojeť a kalíšek na rukojeť AirFloss a zapněte základnu pro nabíjení a plnění podruhé.
- 5** Tento postup zopakujte celkem třikrát.

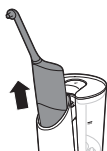

6 Vyměte kalíšek na rukojeť a vyměte rukojeť přístroje AirFloss z kalíšku. Stisknutím a podržením aktivačního tlačítka vypusťte veškerou tekutinu z nádržky rukojeti.

7 Vylijte vodu z nádržky základny pro nabíjení a plnění.

8 Vložte rukojeť AirFloss do kalíšku na rukojeť, postavte jej do základny pro nabíjení a plnění, projedte ještě jeden cyklus, kterým se odstraní veškerá tekutina, která uvízla mezi nádržkou a rukojetí v základně pro nabíjení a plnění.



9 Vyměte rukojeť a kalíšek na rukojeť AirFloss, vytáhněte rukojeť z kalíšku na rukojeť, otevřete kryt rukojeti AirFloss a vylijte veškerý zbytek vody nebo stiskněte aktivační tlačítko na rukojeti a vystříkejte veškerý zbytek vody z trysky AirFloss, dokud nádržka rukojeti nebude prázdná.

10 Kalíšek na rukojeť základny pro nabíjení a plnění lze snadno vyndat a základnu vyčistit.

a Vyměte nádržku ze základny pro nabíjení a plnění.

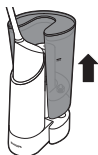

b Vyměte rukojeť a kalíšek na rukojeť AirFloss ze základny pro nabíjení a plnění, ale nevyndávejte rukojeť AirFloss z kalíšku.



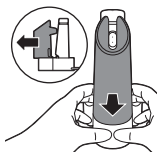

- c Postup vyjmutí kalíšku na rukojeť: sevřete spodek kalíšku oběma rukama a kýváním dopředu a dozadu jej vytáhněte ze základny. Kalíšek omyjte teplou vodou.

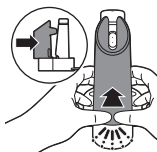

- d Postup vložení kalíšku na rukojeť: vsuňte kalíšek do základny. Jakmile bude kalíšek zcela zasunutý, uslyšíte klapnutí.



- 11** Vylijte vodu z nádržky základny pro nabíjení a plnění a nádržku vysušte.



- 12** Naplňte nádržku základny pro nabíjení a plnění novou ústní vodou, postavte rukojeť do kalíšku na rukojeť a vložte kalíšek do základny pro nabíjení a plnění. Nádržka se naplní.

- 13** Přístroj AirFloss je nyní připraven k použití.

Rukojeť a tryska

Pokud chcete rukojeť přístroje AirFloss vyčistit mezi pravidelným čištěním základny pro nabíjení a plnění, například pokud se přístroj AirFloss ucpe, naplňte nádržku rukojetí teplou vodou, stiskněte aktivační tlačítko a podržte jej, dokud se nádržka nevyprázdní.

Poznámka: Nečistěte trysku, rukojeť, základnu pro nabíjení a plnění, vyjimatelnou nádržku, víko nádržky ani nabíječku v myčce.

Poznámka: K umytí výrobku nepoužívejte žádné čisticí prostředky. Složení nebo žíravost některých čisticích prostředků by mohla přístroj AirFloss poškodit.

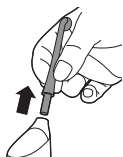

- 1 Sejměte trysku z rukojeti. Po každém použití ji opláchněte.



- 2 Otevřete nádržku a opláchněte ji pod tekoucí vodou, abyste odstranili nečistoty.

Tip: K vyčištění nádržky a odstranění usazenin můžete použít také bavlněný hadřík.

Poznámka: Neponořujte rukojeť do vody.

Poznámka: Pokud nebudete odstraňovat usazeniny z trysky nebo nádržky, může dojít ke vzniku nehygienického prostředí.

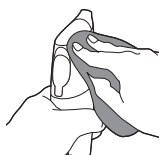

- 3 Utřete celý povrch rukojeti vlhkým hadříkem.

Skladování

Pokud základnu pro nabíjení a plnění nebudete delší dobu používat, odpojte ji z elektrické zásuvky, očistěte ji a uložte na chladném a suchém místě mimo dosah slunečních paprsků. Ke složení a uložení síťové šňůry můžete použít navíječ kabelu. Nabíječku můžete odpojit ze základny pro nabíjení a plnění a použít ji jako samostatnou nabíječku pro přístroj AirFloss nebo jiné kompatibilní přístroje Philips Sonicare.

Recyklace



- Tento symbol znamená, že výrobek nelze likvidovat s běžným komunálním odpadem (2012/19/EU).



- Symbol na výrobku znamená, že tento výrobek obsahuje vestavěné dobíjecí baterie, které nemohou být likvidovány společně s běžným domácím odpadem (2006/66/ES). Důrazně doporučujeme, abyste výrobek zanesli do oficiálního sběrného místa nebo servisního střediska Philips a nechali vyjmutí nabíjecí baterie na odbornících.
- Dodržujte předpisy vaší země týkající se sběru tříděného odpadu elektrických a elektronických výrobků a také akumulátorů. Správnou likvidací pomůžete zabránit negativním dopadům na životní prostředí a lidské zdraví.

Vyjmutí akumulátoru

Základna pro nabíjení a plnění

Upozorňujeme vás, že tento postup je nevratný.

K vyjmutí baterie budete potřebovat šroubovák Philips a nůžky. Při provádění níže popsaného postupu dodržujte základní bezpečnostní opatření. Chraňte si oči, ruce, prsty a povrch, na kterém pracujete.

- 1 Odpojte zařízení.
- 2 Vyjměte rukojeť přístroje AirFloss, nádržku a nabíječku ze základny pro nabíjení a plnění.

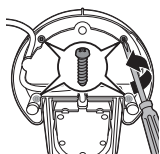

- 3 Šroubovákem Philips vyšroubujte dva šrouby znázorněné na obrázku. Také vyšroubujte dva šrouby umístěné pod gumovými nožičkami.

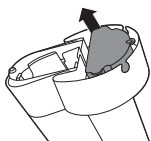

- 4 Vyměňte šroubky a plastové dno základny pro nabíjení a plnění.



- 5 Přestřihněte vodiče a oddělte nabíjecí baterie od přístroje.
6 Baterie zlikvidujte řádným způsobem.

Rukojeť přístroje AirFloss

Upozorňujeme vás, že tento postup je nevratný.

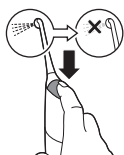

- 1 Chcete-li vybit baterii, opakovaně stiskněte aktivační tlačítko, dokud z přístroje AirFloss nebude vycházet vzduch.

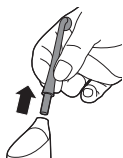

- 2 Vyměňte trysku AirFloss z rukojeti.

42 Čeština

- 3** Pevně uchopte rukojeť jednou rukou nahoře a druhou dole.



- 4** Rozlomte rukojeť na dvě části.

Poznámka: Tento krok vyžaduje fyzickou sílu. Horní a dolní část rukojeti se po rozlomení oddělí.



- 5** Dolní část rukojeti odložte.

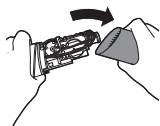

- 6** Nůžkami přestříhnete 6 vodičů na vnitřní součásti.

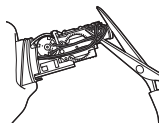

- 7** Zcela vytáhněte vnitřní součást z horní části rukojeti.

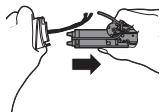

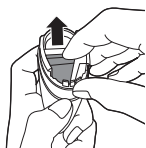

- 8 Baterie je umístěna v horní polovině rukojeti. Baterii vyjměte a řádným způsobem ji zlikvidujte (nevyhazujte ji do běžného komunálního odpadu).

Záruka a podpora

Více informací nebo podporu naleznete na adrese **www.philips.com/support** nebo na samostatném záručním listu s celosvětovou platností.

Omezení záruky

Podmínky mezinárodní záruky se nevztahují na následující:

- Tryska AirFloss Ultra
- poškození způsobené neoprávněnou výměnou součástí,
- poškození způsobené nesprávným použitím, úmyslné poškození, nedostatečná péče, úpravy nebo neoprávněné opravy,
- běžné opotřebení, například odštipnutí, škrábance, oděrky, odbarvení nebo vyblednutí.

Sissejuhatus

Õnnitleme ostu puhul ja tervitame Philipsi poolt! Philipsi pakutava tootetoote eeliste täielikuks kasutamiseks registreerige oma toode veebisaidil **www.philips.com/welcome**.

Kasutage AirFloss Ultrat oma lemmiku suuveega osana igapäevasest suuhügieenist. Selleks, et teie igemete tervist parandada, aitab see lisaks hammaste puhastamisele ka hammastevahelist kattu vähendada.

Important

Enne seadme kasutamist lugege seda kasutusjuhendit hoolikalt ja hoidke see edaspidiseks alles.

Oht

- Ärge tehke laadijat märjaks. Ärge pange ega hoidke seda vee läheduses, näiteks vett täis vanni, pesukausi, valamü vms kohal. Ärge kunagi kastke laadijat vette ega mingisse muusse vedelikku. Pärast puhastamist veenduge, et laadija oleks täiesti kuiv enne voluvõrku ühendamist.

Hoiatus

- Toitejuhe ei ole asetatav. Kui toitejuhe on kahjustatud, kõrvaldage laadija kasutusest.
- Ohtlike olukordade vältimiseks vahetage laadija alati välja originaali vastu.

- Aku laadimiseks kasutage ainult AirFloss Ultraga kaasasolevat laadijat HX6100.
- Kui seade (AirFloss Ultra otsak, käepide ja/või laadija) on kahjustatud, lõpetage selle kasutamine.
- Sellel seadmel pole ühtki hooldatavat osa. Kui seade on kahjustatud, võtke ühendust oma riigi klienditeeninduskeskusega (vt ptk „Garantii ja tugi”).
- Ärge kasutage laadijat õues ega kuumade pindade läheduses.
- Seda seadet võivad kasutada lapsed alates 8. eluaastast ning füüsiliste puuete ja vaimuhäiretega isikud või isikud, kellel puuduvad kogemused ja teadmised, kui neid valvatakse või neile on antud juhendid seadme ohutu kasutamise kohta ja nad mõistavad sellega seotud ohte. Lapsed ei tohi seadmega mängida. Ärge laske lastel seadet puhastada ja hooldada, kui nad ei ole vähemalt 8 aastat vanad ja nad on järelevalveta.

Ettevaatust

- Võtke enne seadme kasutamist ühendust oma hambaarstiga juhul, kui teil on olnud hiljuti suu- või igemeoperatsioone, kui teil on hetkel hambahaigus, olete viimase kahe kuu jooksul hambaravil käinud või kui kahtlustate probleeme parandatud hammastega (täidised, kroonid jne).
- Võtke ühendust oma hambaarstiga, kui teil tekib pärast hambaharja kasutamist liigne verejooks või kui veritsemine jätkub pärast neljandat kasutusnädalat.
- Kui teil on meditsiinilisi küsimusi, võtke enne seadme kasutusse võtmist ühendust oma arstiga.
- Käesolev Philipsi seade vastab elektromagnetilistele seadmetele kehtestatud ohutusstandarditele. Juhul, kui te kasutate südamestimulaatorit või mõnda teist meditsiinilist seadet, võtke enne hambaharja kasutamist ühendust oma arsti või siirdatud seadme tootjaga.
- Kasutage ainult neid lisatarvikuid, mida tootja soovitab.
- Ärge vajutage otsaku tipule liiga tugevalt.

- Füüsiliste vigastuste vältimiseks ärge täitke reservuaari kuuma veega. Ärge sisestage reservuaari võõrkehasid.
- Kasutage AirFloss Ultrat üksnes selleks ettenähtud otstarbel ja kasutusjuhendi kohaselt.
- Füüsiliste vigastuste vältimiseks ärge suunake otsakut keele alla, kõrva, ninna, silma või mujale tundlikkusse piirkonda.
- AirFloss Ultra ja täitmis- ning laadimisjaam vajavad regulaarset puhastamist, et tagada nende õige funktsioon ja vältida soovimatu biofilmi (vaadake 'Puhastamine') kogunemist.
- Ärge puhastage AirFloss Ultra otsakut, käepidet, laadijat, veepaaki ega selle kaant nõudepesumasinas või mikrolaineahjus.
- Kahjulike ainete manustamise vältimiseks ärge asetage isopropüülalkoholi ega teisi puhastusvedelikke reservuaari.
- AirFloss Ultra on personaalne hügieeniseade ega ole mõeldud üldiseks kasutamiseks hambaravikabinetis või -asutuses.

Elektromagnetväljad (EMF)

See Philipsi seade vastab kõikidele kokkupuudet elektromagnetiliste väljadega käsitlevatele kohaldatavatele standarditele ja õigusnormidele.

Teie Philips AirFloss Ultra ning täitmis- ja laadimisjaam (joon. 1)

- 1 Otsaku tipp
- 2 AirFloss Ultra otsak
- 3 Aktiveerimisnupp
- 4 Reservuaar ja selle luuk
- 5 Käepide
- 6 Aku oleku ja purskerežiimi märgutuled
 - Üks purse: 1 LED
 - Kaks purset: 2 LED-i
 - Kolm purset: 3 LED-i
- 7 Toite-/režiiminupp
- 8 Vabastusnupp
- 9 Eemaldatav käepideme alus
- 10 Eemaldatav reservuaar
- 11 Reservuaari luuk

Märkus. Karbi sisu võib varieeruda vastavalt ostetud mudelile.

Laadimine

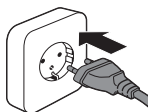

- 1 Pange laadija pistikupessa.



- 2 Asetage AirFlossi käepide täitmis- ja laadimisjaama alusele, nii et AirFlossi reservuaari uks oleks suunatud täitmis- ja laadimisjaama poole. Veenduge, et käepide oleks täielikult käepideme alusele asetatud nii, et augud käepideme reservuaari luugil oleksid suunatud täitmis- ja laadimisjaama poole.

Märkus 1: AirFloss laeb ainult siis, kui see asetseb täitmis- ja laadimisjaamas ülalmainitud asendis.

Märkus 2: Täitmis- ja laadimisjaamas võib laadida ka teisi Philips Sonicare'i seadmeid, sealhulgas järgnevaid Philips Sonicare'i laetavaid elektrihambaharjasid: 3-Series, Flexcare, Flexcare+, HealthyWhite, HealthyWhite+ ja EasyClean.

Alustamine

Enne esmast kasutamist ühendage täitmis- ja laadimisjaam elektrivõrku ning asetage käepide 24 tunniks käepideme alusele.

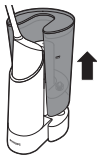

- 1 Eemaldage täitmis- ja laadimisjaamast reservuaar.



- 2 Eemaldage reservuaari kate ning täitke reservuaar. Selleks, et saada parimad tulemused seadmega AirFloss, soovime teil kasutada antimikroobset suuvett (nt Philips Sonicare BreathRx'i).

Märkus. Veega kasutamine ei ole soovitatav.

Märkus. Täitke reservuaari ainult tähiseni MAX.

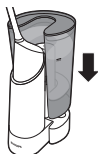

3 Asetage reservuaari kaas reservuaarile.

4 Asetage reservuaar oma alusele.

Märkus. Täitmis- ja laadimisjaama reservuaar mahutab piisavalt vedelikku, et teie AirFloss Ultrat umbes 23, või originaalset AirFlossi umbes 40 korda täita.

Märkus. Ärge kasutage suuvett, mis sisaldab isopropüülmüristaati (nt Dental Active) või kõrges kontsentratsioonis eeterlikke õlisid, sest see võib toodet kahjustada. Siia alla käivad kõik suuveed, mida müüakse klaasist või keraamilistes pakendites. Samuti ärge kasutage suuvett, mis sisaldab vesinikperoksiidi, või loputusvedelikke, mida müüakse läbipaistmatus pakendis.

Täitmis- ja laadimisjaama kasutamine

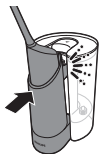

1 Lukustage AirFlossi käepide ja selle alus täitmis- ja laadimisjaamale (kuulete klõpsatust). Kui kuulete klõpsatust, siis tähendab see, et AirFloss on täielikult kinnitatud ning see hakkab automaatselt täituma (võimalik, et kuulete pumbahäält ja/või näete mulle, mis viitavad täitumisele).

Märkus. Täitmis- ja laadimisjaam täidab teie AirFlossi käepideme 10 sekundi jooksul.

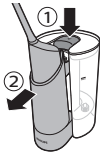

2 Kui täitunud, vajutage AirFlossi käepideme ja käepideme aluse vabastamiseks eemaldusnuppu (kui eemaldusnuppu vajutada enne pumba peatumist, siis lülitub pump automaatselt välja, kuid teie AirFlossi käepideme reservuaar ei pruugi olla täiesti täitunud).

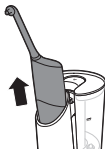

3 Eemaldage AirFlossi käepideme ning alustage oma AirFlossi kasutamist.

4 Selleks, et päevas suu puhastamisele kuluvat aega vähendada, soovime teil AirFlossi käepideme täita kohe pärast kasutamist, nii et see oleks järgmise päeva protseduurideks kohe valmis.

AirFloss Ultra kasutamine

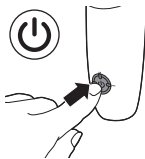

1 Veenduge, et AirFloss on sisse lülitatud. Kui see on välja lülitatud, siis toote sisselülitamiseks vajutage toite- ja režiiminuppu.

- Saate režiime muuta nii, et igakordsel aktiveerimisnupu vajutamisel oleks soovitud pursete arv. Optimaalsete tulemuste saavutamiseks kasutage kolmekordse purske režiimi (vaikeseadistus) nii hammaste väljast- kui seestpoolt.

- Et režiime muuta, vajutage režiimide sirvimiseks toite-/režiiminuppu, kuni jõuate soovitud režiimini. LED-id näitavad valitud režiimi:

Üks purske: 1 LED

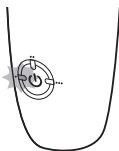

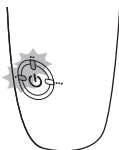

Kaks purset: 2 LED-i



Kolm purset: 3 LED-i

Märkus. AirFloss jätab meelde viimasena valitud režiimi ja järgmisel korral on see kasutamiseks valmis. Kui teie AirFloss on täiesti tühi, naaseb see pärast laadimist kolmekordse purske vaikerežiimi.



1 Asetage otsaku tipp igemeservale kahe hamba vahel. Kui otsak on paigas, pange suu pritsmete vältimiseks veidi kinni.



2 1-3 (sõltuvalt valitud režiimist) õhuvoo ja suuveepiiskade purske suunamiseks hammaste vahele vajutage aktiveerimisnupule.

3 Libistage otsaku tippu igemepiiri mööda, kuni tunnete, et see jääb järgmise kahe hamba vahele pidama.



4 Jätkake tegevust, kuni olete kõiki hambavaheid eest ja tagant pihustanud, kaasa arvatud tagumiste hammaste tagumist poolt.

5 AirFlossi väljalülitamiseks vajutage ja hoidke toite-/režiiminuppu üks sekund all.

Märkus. Vajaduse korral täitke käepideme reservuaar.

Automaatse purske funktsioon

Hoidke aktiveerimisnuppu all, et pursked tekiks pidevalt - pursete vahe umbes üks sekund.

Automaatne väljalülitusfunktsioon

AirFloss lülitub automaatselt välja, kui seda ei ole ühe minuti jooksul kasutatud.

Laadija sisestamise ja eemaldamise juhised

Teie täitmis- ja laadimisjaama laadijat on võimalik eemaldada ja seda võib kasutada eraldiseisva laadijana teie AirFlossi ning paljude teiste Philips Sonicare'i hambaharjade käepidemetega.

Laadija eemaldamine

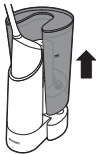

- 1 Eemaldage täitmis- ja laadimisjaamast reservuaar.
- 2 Asetage täitmis- ja laadimisjaama alus tagurpidi või selle küljele.

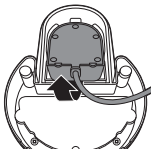

- 3 Eemaldage aluse põhjalt juhe ning võtke laadija välja.

Laadija sisestamine

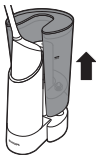

- 1 Eemaldage täitmis- ja laadimisjaamast reservuaar.
- 2 Asetage täitmis- ja laadimisjaama alus tagurpidi või selle küljele.

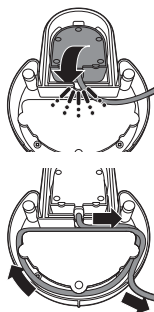

- 3 Sisestage laadimisalus täitmis- ja laadimisjaama põhja nii, et laadimispulk oleks suunatud üles. Selle täielikul kinnitumisel kuulete klõpsatust.
- 4 Soovitud juhtme pikkuse jaoks kasutage täitmis- ja laadimisjaama ümber asuvat juhtmekinnitust.

Täitmis- ja laadimisjaama funktsioonid

- 1 Käepideme kasutamisel algab koheselt automaatse täitumise funktsioon
- 2 Kiirtäitmine täidab täielikult teie AirFlossi käepideme reservuaari vaid 10 sekundiga.
- 3 Eemaldatav reservuaar kergesti täitmiseks ja puhastamiseks
- 4 Reservuaari kaas, et vältida reservuaarivedeliku saastumist
- 5 Eemaldatav käepideme alus kiireks ja lihtsaks pesuks
- 6 Eemaldatav reisilaadija (eelnevalt paigaldatud), mis lubab AirFlossi kasutada siis, kui kodust pikemalt kui 2 nädalat eemal olete
- 7 Juhtmekinnitus, et omaksite kontrolli oma vannitoa hoiustamistingimuste üle

Puhastamine

Täitmis- ja laadimisjaam ning käepide

- Toodet peab regulaarselt puhastama järgmiselt:
- Kasutades seadmes suupestuvedelikku, puhastage seda iga 4 nädala tagant.

- Kasutades seadmes vett, puhastage seda iga nädal.

Puhastage seadet järgnevalt:

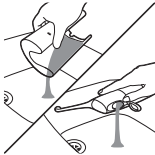

- 1 Tühjendage suuvesi täitmis- ja laadimisjaama reservuaarist ning käepideme reservuaarist.



- 2 Täitke täitmis- ja laadimisjaama reservuaar sooja veega.



- 3 Asetage AirFlossi käepide selle alusele ning lubage täitmis- ja laadimisjaamal alustada; lubage täitmis- ja laadimisjaamal käepide täita, kuni selle mootor peatub (10 sekundi pärast).

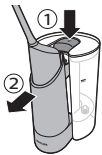

- 4 Eemaldage AirFlossi käepide ja käepideme alus täitmis- ja laadimisjaamast, kuid ärge eemaldage käepideme aluselt AirFlossi käepidet ennast. Lukustage AirFlossi käepide ja selle alus, et need saaks täitmis- ja laadimisjaama protseduuri teist korda läbi teha.

- 5 Korrake seda veel kord (kokku 3 täitmise tsüklit).

- 6 Eemaldage käepideme alus ning eemaldage AirFlossi käepide käepideme aluselt. Vajutage ja hoidke aktiveerimisnuppu all, et käepidemest vett välja pritsida, kuni selle reservuaar on tühi.

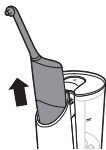

- 7 Tühjendage täitmis- ja laadimisjaama reservuaar.

- 8** Asetage AirFlossi käepide selle alusele ning kinnitage käepideme alus täitmis- ja laadimisjaama külge, et lasta sellel läbida veel üks tsükkel, millega järelejäanud reservuaari ja käepideme vaheline vedelik täitmis- ja laadimisjaamast minema uhtuda.



- 9** Eemaldage AirFlossi käepide ja käepideme alus, eemaldage AirFlossi käepide käepideme aluselt, avage AirFlossi käepidemest jääkvett välja laskmiseks luuk või vajutage käepidemel asuvat aktivatsiooninuppu, et jääkvett AirFlossi otsakust nii kaua välja lasta, kuni reservuaar on tühi.

- 10** Selleks, et saaksite oma täitmis- ja laadimisjaama puhastada, on täitmis- ja laadimisjaama käepideme alust kerge eemaldada:

- a Eemaldage täitmis- ja laadimisjaamast reservuaar.

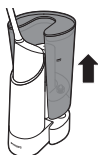

- b Eemaldage AirFlossi käepide ja käepideme alus ning eemaldage AirFlossi käepide käepideme aluselt.



- c Käepideme aluse eemaldamine: Pigistage käepideme alust (mõlema käega) selle alumise osa eest ja tagant otsast. Puhastage käepideme alus sooja veega.

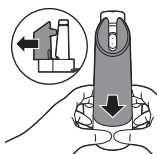

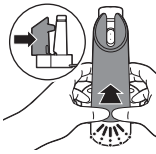

- d Käepideme aluse sisestamine: Lükake käepideme alus selle alusele. Selle kinnitumisel kuulete klõpsatust.

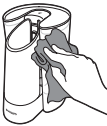

- 11** Tühjendage ja kuivatage täitmis- ja laadimisjaama reservuaar.



- 12** Täitke täitmis- ja laadimisjaama reservuaar värske suuveega, asetage käepide käepideme alusele ning lubage täitmis- ja laadimisjaamal käepideme reservuaar täita.

- 13** Teie AirFloss on nüüd kasutamiseks valmis.

Käepide ja otsak

Kui soovite puhastada AirFlossi käepideme täitmis- ja laadimisjaama vahelist osa, näiteks AirFlossi ummistumisel, täitke käepideme veepaak sooja veega ja vajutage aktiveerimisnuppu senikaua, kuni paak on tühi.

Märkus: Ärge puhastage otsakut, täitmis- ja laadimisjaama, käepideme alust, eemaldatavat reservuaari, reservuaari kaant ega laadijat nõudepesumasinas.

Märkus: Ärge kasutage seadme puhastamiseks puhastusvahendeid. Mõnede puhastusvahendite koostis või kangus võib AirFlossi kahjustada.

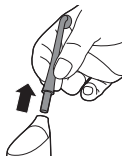

- 1 Eemaldage otsak käepideme küljest. Loputage otsakut alati pärast kasutamist.



- 2 Avage reservuaar ja loputage seda kraani all, et eemaldada jäägid.

Nõuanne. Reservuaari puhastamiseks ja järelejäänud jääkide eemaldamiseks võite kasutada ka vatitikku.

Märkus. Ärge kastke käepidet vette.

Märkus. Kui teil ei õnnestu otsakust või reservuaarist jääke eemaldada, võib sellega kaasneda ebahügieeniline olukord.

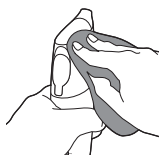

- 3 Pühkige kogu käepideme pinda niiske lapiga.

Hoiustamine

Kui te ei kavatsa täitmis- ja laadimisjaama pikemat aega kasutada, eemaldage see seinakontaktist, puhastage see ning pange hoiule jahedasse ja kuiva kohta, eemale otsesest päikesevalgusest. Juhtme organiseeritud viisil hoiustamiseks võite kasutada juhtmekinnitust.

Laadijat on võimalik täitmis- ja laadimisjaamast eemaldada ja seda võib kasutada eraldiseisvalt oma AirFlossi või muu ühilduva Philips Sonicare'i seadme laadimiseks.

Ringlussevõtt



- See sümbol tähendab, et seda toodet ei tohi visata tavaliste olmejäätmete hulka (2012/19/EL).



- See sümbol tähendab, et käesolev toode sisaldab sisseehitatud akupatareid, mida ei tohi visata tavaliste olmejäätmete hulka (2006/66/EÜ). Me soovime teil oma toode viia Philipsi ametlikku kogumispunkti või hoolduskeskusesse, et akupatarei professionaalil eemaldada lasta.
- Järgige oma riigi elektriliste ja elektrooniliste toodete ning akupatareide lahuskogumist reguleerivaid eeskirju. Õigel viisil kasutusest kõrvaldamine aitab ära hoida kahjulikke tagajärgi keskkonnale ja inimeste tervisele.

Taaslaetava aku eemaldamine

Täitmis- ja laadimisjaam

Pange tähele, et see protsess on pöördumatu.

Laetava aku eemaldamiseks vajate ristpeaga kruvikeerajat ja kääre. Järgige allkirjeldatud toimingute läbiviimisel elementaarseid ohutusnõudeid. Ärge unustage kaitsta oma silmi, käsi, sõrmi ja töötamiseks kasutatavat pinda.

- 1 Eemaldage seade elektrivõrgust.
- 2 Eemaldage AirFlossi käepide, reservuaar ning laadija täitmis- ja laadimisjaamast.

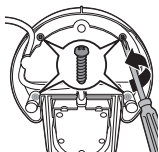

- 3 Eemaldage pildil näidatud 2 kruvi, kasutades selleks Philipsi-peaga kruvikeerajat. Eemaldage ka 2 kruvi, mis asuvad kummist jalgade all.

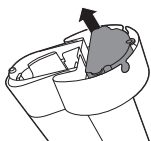

- 4 Eemaldage täitis- ja laadimisjaama kruvid ja plastmassist alus.



- 5 Akude seadme küljest eemaldamiseks lõigake juhtmed läbi.
- 6 Kõrvaldage akud kasutusest nii nagu teie riigi eeskirjad seda ette näevad.

AirFloss käepide

Pange tähele, et see protsess on pöördumatu.

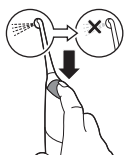

- 1 Aku tühjendamiseks vajutage korduvalt aktiveerimisnuppu, kuni seadmest ei tule enam õhuvoo.

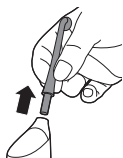

- 2 Eemaldage AirFlossi otsak käepideme küljest.

- 3** Haarake ühe käega kindlalt käepideme ülemisest ja teise käega selle alumisest osast.



- 4** Klõpsake käepide kaheks osaks.

Märkus. See toiming eeldab head füüsilist jõudu. Käepideme ülemine ja alumine osa peaks käepideme klõpsamisel eralduma.



- 5** Eemaldage käepideme alumine pool.

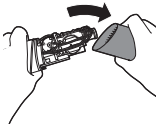

- 6** Lõigake kääridega katki kõik kuus sisemise komponendi juhet.

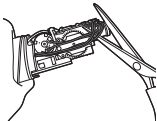

- 7** Tõmmake sisemine komponent käepideme ülemise osa küljest täielikult lahti.

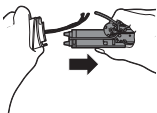

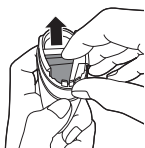

- 8** Aku asub käepideme ülemise poole sees. Eemaldage aku ning kõrvaldage see kasutusest ettenähtud moel (tegemist ei ole olmejäätmetega).

Garantii ja tootetugi

Kui vajate teavet või abi, külastage veebilehte **www.philips.com/support** või lugege läbi üleilmne garantiileht.

Garantiipiirangud

Järgnevatele osadele ei kehti rahvusvaheline garantiiaeg:

- AirFloss Ultra otsak
- Tootja poolt mittelubatud asenduosade kasutamisest tingitud kahjustused.
- Kahju, mille põhjuseks on seadme väär või halb kasutamine, hooldamata jätmine, kohandamine või lubamatu parandamine;
- Normaalne kulumine ja kahjustumine, sealhulgas täkked, kriimud, hõõrdumine, värvimuutused või luitumine.

Uvod

Čestitamo na kupnji i dobro došli u Philips! Kako biste potpuno iskoristili podršku koju nudi tvrtka Philips, registrirajte svoj proizvod na **www.philips.com/welcome**.

Koristite AirFloss Ultra s Vašom najdražom tekućinom za usta kao dio Vaše oralne rutine. Pored četkanja, AirFloss Ultra pomaže u smanjenu plaka između zubi da bi se poboljšalo zdravlje Vaših desni.

Važno

Prije uporabe aparata pažljivo pročitajte ovaj korisnički priručnik i spremite ga za buduće potrebe.

Opasnost

- Punjač držite dalje od vode. Nemojte ga stavljati ili spremati iznad ili blizu vode u kadi, umivaoniku, sudoperu itd. Punjač nemojte uranjati u vodu ili neku drugu tekućinu. Nakon čišćenja provjerite je li punjač potpuno suh prije nego što ga ukopčate u napajanje.

Upozorenje

- Kabel napajanja se ne može zamijeniti. Ako je kabel napajanja oštećen, bacite punjač.
- Punjač obavezno zamijenite originalnim kako biste izbjegli moguće opasnosti.

- Za punjenje baterije koristite isključivo punjač HX6100 koji ste dobili uz AirFloss Ultra.
- Ako je aparat na bilo koji način oštećen (AirFloss Ultra mlaznica, drška i/ili punjač), prestanite ga upotrebljavati.
- Uredaj ne sadrži dijelove koje je potrebno servisirati. Ako je uređaj oštećen, kontaktirajte Korisnički centar u svojoj državi (pogledajte poglavlje 'Jamstvo i podrška').
- Punjač nemojte upotrebljavati na otvorenom ili blizu zagrijanih površina.
- Ovaj aparat mogu koristiti djeca od 8 ili više godina te osobe sa smanjenim fizičkim, osjetilnim ili mentalnim sposobnostima ili nedostatkom iskustva i znanja, ako su pod nadzorom ili su dobile upute o sigurnom korištenju aparata i ako razumiju moguće opasnosti. Djeca se ne smiju igrati aparatom. Čišćenje i korisničko održavanje smiju obavljati djeca starija od 8 godina, ako su pod nadzorom.

Oprez

- Ako ste nedavno operirali zube ili desni, imate neko dentalno oboljenje, imali ste opsežne popravke u prethodna 2 mjeseca ili imate određenih poteškoća s popravcima zuba (plombama, krunicama itd.), prije uporabe ovog aparata obratite se svom stomatologu.
- Obratite se svom stomatologu ako obilno krvarite nakon uporabe ovog aparata ili ako se krvarenje nastavi i nakon 4 tjedna uporabe.
- Ako vas brinu zdravstvene posljedice, prije uporabe ovog aparata obratite se svom liječniku.
- Ovaj Philipsov uređaj zadovoljava sigurnosne standarde za elektromagnetske uređaje. Ako imate pejsmejker ili drugi implantirani uređaj, kontaktirajte svog liječnika ili proizvođača implantiranog uređaja prije uporabe.
- Upotrebljavajte isključivo nastavke koje preporučuje proizvođač.
- Nemojte previše pritiskati vrh mlaznice.

- Da biste izbjegli ozljedu, nemojte puniti spremnik toplom vodom. Ne stavljajte strana tijela u spremnik.
- AirFloss Ultra upotrebljavajte isključivo u svrhe kojima je namijenjen na način opisan u korisničkom priručniku.
- Kako biste izbjegli ozljede, mlaz nemojte usmjeravati ispod jezika niti u uši, nos, oči ili druga osjetljiva područja.
- AirFloss Ultra i Fill & Charge postaja se moraju čistiti redovito da bi se osiguralo pravilno funkcioniranje i za smanjenje nakupljanja neželjenog biosloja. (vidi 'Čišćenje')
- AirFloss Ultra mlaznicu, dršku, punjač, spremnik za vodu i njegov poklopac nemojte prati u stroju za pranje posuda niti mikrovalnoj pećnici.
- Kako ne bi došlo do opasnosti od gutanja, u spremnik nemojte stavljati izopropilni alkohol niti druge tekućine za čišćenje.
- AirFloss Ultra je aparat za osobnu higijenu i ne smije ga upotrebljavati više pacijenata u stomatološkoj ordinaciji ili ustanovi.

Elektromagnetska polja (EMF)

Ovaj aparat tvrtke Philips sukladan je svim primjenjivim standardima i propisima povezanim s izloženosti elektromagnetskim poljima.

Vaš Philips AirFloss Ultra I Fill & Charge postaja (Slika 1)

- 1 Vrh mlaznice
- 2 AirFloss Ultra mlaznica
- 3 Gumb za aktivaciju
- 4 Spremnik i vrata spremnika
- 5 Drška
- 6 Indikatori punjenja i mlaza
 - Jedan mlaz: 1 LED
 - Dvostruki mlaz: 2 LED lampice
 - Trostruki mlaz: 3 LED lampice
- 7 Gumb za uključivanje/isključivanje i način rada
- 8 Gumb za izbacivanje
- 9 Uklonjiva čašica u dršci
- 10 Uklonjivi spremnik
- 11 Poklopac spremnika

Napomena: Sadržaj pakiranja može se razlikovati ovisno o kupljenom modelu.

Punjenje

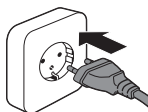

- 1 Uključite punjač u električnu utičnicu.

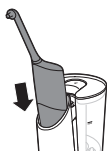

- 2 Stavite AirFloss dršku u čašicu Fill & Charge postaje, s vratima spremnika okrenutim prema Fill & Charge postaji. Pazite da je drška gurnuta do kraja u čašicu drške tako da su rupe u vratima spremnika drške poravnate s ulazima u stupu Fill & Charge postaje.

Napomena 1: AirFloss će se puniti samo ako se stavi u gore navedenom smjeru.

Napomena 2: Fill & Charge postaja može puniti druge Philips Sonicare uređaje, uključujući sljedeće Philips Sonicare punjive četkice za zube: 3-serije, Flexcare, Flexcare+, HealthyWhite, HealthyWhite+ i EasyClean.

Početak korištenja

Prije prve uporabe, uključite Fill & Charge postaju i stavite ručku u čašicu ručke za punjenje 24 sata.

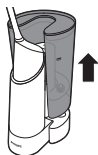

- 1 Uklonite spremnik iz baze Fill & Charge postaje.



- 2 Uklonite poklopac spremnika i napunite spremnik. Za optimalne rezultate s AirFloss uređajem, preporučujemo uporabu antimikrobnih tekućina za ispiranje usta (kao što je Philips Sonicare BreathRx).

Napomena: Preporučuje se da se ne koristi s vodom.

Napomena: Napuniti spremnik samo do oznake MAX.



- 3 Stavite poklopac spremnika na spremnik.

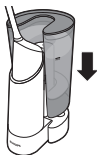

- 4 Stavite spremnik na bazu.

Napomena: Spremnik Fill & Charge postaje sadrži dovoljno tekućine za oko 23 punjenja Vašeg AirFloss Ultra ili 40 punjenja Vašeg izvornog AirFlosa.

Napomena: Nemojte koristiti s tekućinom za usta koja sadrži izopropil miristat (npr. Dental Active) ili visoke koncentracije esencijalnih ulja, jer to može oštetiti proizvod. To uključuje sve tekućine za usta koje se prodaju u staklenom ili keramičkom pakovanju. Također nemojte koristiti s tekućinama za usta koja sadrže vodikov peroksid ili tekućine za ispiranje s neprozirnim pakovanjem.

Uporaba Vaše Fill & Charge postaje

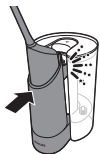

- 1 Fiksirajte AirFloss dršku i čašicu drške u Fill & Charge postaju (klik). Kad čujete klik, AirFloss je zakačen do kraja i početak će se puniti automatski (možda ćete moći čuti punjenje pumpe i/ili vidjeti mjehuriće koji označavaju punjenje).

Napomena: Fill & Charge postaja puni Vašu AirFloss ručku za 10 sekundi.

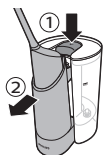

- 2 Kad se napuni, pritisnite tipku za izbacivanje da otpustite AirFloss dršku i čašicu drške (ako se tipka za izbacivanje pritisne prije nego se pumpa zaustavi, pumpa se odmah isključuje ali Vaš AirFloss spremnik drške možda neće biti pun).



- 3 Uklonite AirFloss dršku i počnite koristiti svoj AirFloss.
- 4 Da biste smanjili vrijeme Vaše dnevne oralne rutine, savjetujemo Vam da dopunite AirFloss dršku odmah nakon uporabe tako da je odmah spremna za rutinu idućeg dana.

Uporaba Vašeg AirFloss Ultra

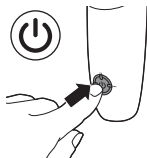

- 1 Pazite da je AirFloss uključen. AKO je isključen, pritisnite i otpustite tipku napajanja/načina rada da uključite proizvod.

- Možete mijenjati režime da imate željeni broj mlazeva svaki put kad pritisnete tipku za aktivaciju. Za optimalne rezultate, koristite režim trostrukog mlaza (zadana postavka) s vanjske i unutarnje strane Vaših zubi.
- Za primjenu načina rada, pritisnite tipku za napajanje/režim za kružno kretanje po režimima dok ne dođete do željenog načina rada:

Jedan mlaz: 1 LED

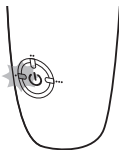

Dvostruki mlaz: 2 LED lampice

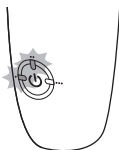



Trostruki mlaz: 3 LED lampice

Napomena: AirFloss pamti koji je način rada bio odabran zadnji i spreman je za sljedeću uporabu. Ako se Vaš AirFloss isprazni do kraja, vratit će se na zadani režim s tri mlaza kad se ponovno napuni.



- 1 Stavite vrh mlaznice između dva zuba na liniji Vaših desni. Lagano zatvorite usne preko mlaznice kad je na mjestu, da biste izbjegli prskanje.



- 2 Pritisnite tipku za aktivaciju za 1-3 mlaza (ovisno o odabranom režimu) zraka i mikro-kapljice tekućine za usta između zubi.

- 3 Gurajte vrh mlaznice uzduž linije desni dok ne osjetite da je sjeo između sljedeća dva zuba.



- 4 Nastavite dok ne isprskate kompletno prednji i stražnji dio svih razmaka zubi, uključujući iza Vašeg zadnjeg zuba.

- 5 Za isključivanje AirFloss uređaja, pritisnite i držite tipku napajanja/režima jednu sekundu.

Napomena: Po potrebi dopunite spremnik u ručki.

Funkcija automatskog mlaza

Zadržite gumb za aktivaciju kako biste oslobodili kontinuirani mlaz, uz otprilike jednu sekundu između mlazova.

Funkcija automatskog isključivanja

AirFloss se automatski isključuje ako nije korišten jednu minutu.

Upute za stavljanje i vađenje punjača

Vaša punjač Fill & Charge postaje se može ukloniti i koristiti odvojeno kao samostalan punjač za Vaš AirFloss i puno drugih dršku Philips Sonicare četkica za zube.

Za vađenje punjača

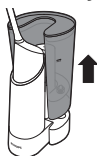

- 1 Uklonite spremnik iz baze Fill & Charge postaje.
- 2 Stavite bazu Fill & Charge naopako ili na bok.

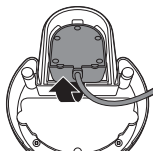

- 3 Povucite žicu punjača s dna baze i povucite van punjač.

Za stavljanje punjača

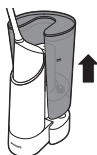

- 1 Uklonite spremnik iz baze Fill & Charge postaje.
- 2 Stavite bazu Fill & Charge naopako ili na bok.

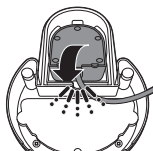

- 3 Umetnite bazu punjača s dna Fill & Charge postaje, sa zatikom punjača izbačenim van. Čut ćete 'klik' kad se prikači do kraja.

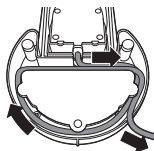

- 4 Koristite namotavanje oko Fill & Charge postaje prema Vašoj željenoj duljini.

Fill & Charge postaja sadrži

- 1 Automatsko punjenje koje počinje odmah nakon pričvršćivanja ručke
- 2 Brzo punjenje koje puni spremnik Vaše AirFloss ručke do kraja za samo 10 sekundi
- 3 Uklonjivi spremnik za lako punjenje i čišćenje
- 4 Poklopac spremnika da se osigura da nema kontaminacije tekućine u spremniku.
- 5 Uklonjiva čašica drške za lako čišćenje.
- 6 Uklonjivi putni punjač (unaprijed instaliran) koji omogućava uporabu Vašeg AirFloss uređaja u pokretu dok niste doma dulje od 2 tjedna
- 7 Motanje kabela za prilagodbu prema potrebama za pohranu u Vašoj kupaonici

Čišćenje

Fill & Charge postaja i ručka

Proizvod se mora čistiti redovito kako slijedi:

- Kad koristite tekućinu za usta u uređaju, čistite ga svaka 4 tjedna.
- Kad koristite vodu u uređaju, čistite ga svakog tjedna.

Čistite uređaj kako slijedi:

74 Hrvatski

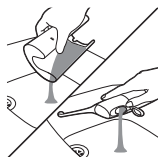

- 1 Ispraznite tekućinu za usta iz spremnika Fill & Charge postaje i spremnika drške.



- 2 Napunite spremnik postaje toplom vodom.



- 3 Stavite dršku u čašicu drške i priključite postaju; ostavite da postaja napuni dršku dok se motor ne zaustavi (10 sekundi).

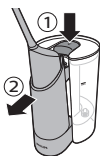

- 4 Izbacite AirFloss dršku i čašicu drške iz Fill & Charge postaje, ali nemojte uklanjati AirFloss dršku iz čašice drške. Ponovno prikačite AirFloss dršku i čašicu drške da drugi put pokrenete Fill & Charge postaju.

- 5 Ponvite još jednom za ukupno tri ciklusa punjenja.

- 6 Izbacite čašicu drške i uklonite AirFloss dršku iz čašice drške. Pritisnite i držite tipku za aktivaciju da isperete dršku dok spremnik za dršku ne bude eprazan.

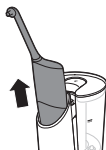

- 7 Ispraznite vodu iz spremnika Fill & Charge postaje.

- 8** Stavite AirFloss dršku u čašicu drške i prikačite čašicu drške na Fill & Charge postaju, pokrećući još jedan ciklus i izbacujući svu tekućinu preostalu između spremnik i drške u Fill & Charge postaji.



- 9** Izbacite AirFloss dršku i čašicu drške, uklonite AirFloss iz čašice drške, otvorite vrata AirFloss drške da izbacite preostalu vodu ili pritisnite tipku za aktivaciju na drški da izbacite preostalu vodu iz AirFloss mlaznice dok spremnik drške ne bude prazan.

- 10** Čašica drške Fill & Charge postaje se može lako ukloniti da biste očistili Fill & Charge postaju:

- a Uklonite spremnik iz baze Fill & Charge postaje.

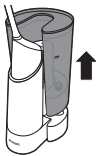

- b Izbacite AirFloss dršku i čašicu drške i uklonite AirFloss dršku iz čašice drške.



- c Za uklanjanje čašice drške: prstima uhvatite dno čašice drške (pomoću ove ruke) s dna s prednjeg i stražnjeg dijela. Očistite šalicu drške toplom vodom.

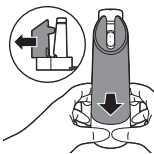

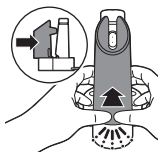

- d Za umetanje čašice drške: povucite čašicu drške na osnovu. Čut ćete 'klik' kada se zakači.



- 11** Ispraznite spremnik Fill & Charge postaje.



- 12** Napunite spremnik Fill & Charge postaje novom tekućinom za ispiranje usta, stavite ručku u čašicu ručke i prikačite za Fill & Charge postaju da napunite spremnik ručke.

- 13** Vaš AirFloss je sada spreman za uporabu.

Drška i mlaznica

Ako želite čistiti svoju AirFloss dršku između čišćenja Fill & Charge postaje, na primjer ako se Vaš AirFloss začepi, napunite spremnik drške toplom vodom i pritisnite tipku za aktivaciju dok spremnik ne bude prazan.

Napomena: Nemojte čistiti mlaznicu, dršku, Fill & Charge postaju, čašicu drške, uklonjivi spremnik, poklopac spremnika ili punjač u perilici posuda.

Napomena: Nemojte koristiti sredstva za čišćenje za čišćenje proizvoda. Formula ili jačina nekih sredstava za čišćenje mogu oštetiti AirFloss.

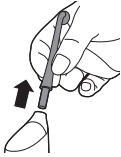

- 1 Uklonite mlaznicu iz ručke. Isperite mlaznicu nakon svake uporabe.



- 2 Otvorite spremnik i isperite ga pod mlazom vode iz slavine kako biste uklonili ostatke.

Savjet: Spremnik možete obrisati i štapićem s pamučnim vrhovima kako biste uklonili ostatke.

Napomena: Dršku nemojte uranjati u vodu.

Napomena: Ako ne uspijete ukloniti ostatke s mlaznice ili spremnika, to može negativno utjecati na higijenu.

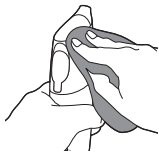

- 3 Cijelu površinu drške obrišite vlažnom tkaninom.

Pohranjivanje

Ako nećete koristiti Fill & Charge postaju dulje vrijeme, isključite je iz električne utičnice, očistite je i spremnite na hladno i suho mjesto, dalje od sunčeve svjetlosti. Možete koristiti umotavanje kabela da spremite kabel napajanja na organizirani način.

Punjač se može ukloniti iz Fill & Charge postaje i može se koristiti posebno za punjenje AirFloss ili drugih kompatibilnih Philips Sonicare uređaja.

Recikliranje



- Ovaj simbol znači da se ovaj proizvod ne smije odlagati zajedno s običnim kućanskim otpadom (2012/19/EU).



- Ovaj simbol znači da proizvod sadržava ugrađenu punjivu bateriju koja se ne odlaže s uobičajenim kućanskim otpadom (2006/66/EC). Preporučujemo da svoj proizvod odnesete u služeno mjesto za prikupljanje otpada ili u servisni centar tvrtke Philips kako bi stručnjak uklonio punjivu bateriju.
- Pridržavajte se pravila vaše zemlje o odvojenom prikupljanju električnih i elektroničkih proizvoda i punjivih baterija. Pravilno odlaganje otpada pomaže u sprječavanju negativnih posljedica za okoliš i ljudsko zdravlje.

Uklanjanje punjive baterije

Fill & Charge postaja

Imajte na umu da nakon ovog postupka aparat ne možete vratiti u prvotno stanje.

Za uklanjanje baterije, potreban Vam je odvijač s križnom glavom i škare. Pridržavajte se sigurnosnih preduvjeta kad slijedite dolje navedeni postupak. Obavezno zaštitite oči, ruke, prste i površinu na kojoj radite.

- 1 Isključite uređaj s napajanja.
- 2 Uklonite AirFloss dršku, spremnik i punjač iz Fill & Charge postaje.

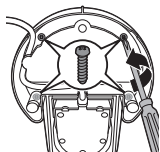

- 3 Pomoću križnog odvijača, uklonite 2 vijka prikazana na slici. Također uklonite 2 vijka ispod gumenih nožica.

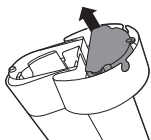

- 4 Uklonite vijke i plastično dno Fill & Charge postaje.



- 5 Prerežite žice kako biste odvojili punjive baterije od aparata.
6 Pravilno odložite baterije.

AirFloss drška

Imajte na umu da nakon ovog postupka aparat ne možete vratiti u prvotno stanje.

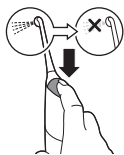

- 1 Kako biste ispraznili bateriju, pritišćite gumb za aktivaciju dok AirFloss ne prestane proizvoditi mlazove zraka.

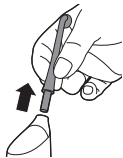

- 2 Uklonite AirFloss mlaznicu iz drške.



- 3** Stavite jednu ruku na vrh drške, drugu na njeno podnožje i čvrsto je uhvatite.



- 4** Rastavite dršku na dva dijela.

Napomena: Za ovaj korak je potrebna određena fizička sila. Gornja i donja polovica drške se trebaju odvojiti kad pritisnete dršku.

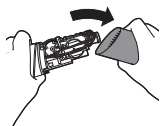

- 5** Odvojite donju polovicu drške.

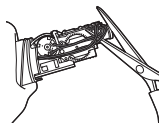

- 6** Škarama izrežite svih 6 žica unutarnje komponente.

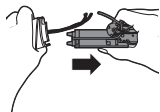

- 7** U potpunosti odvojite unutarnju komponentu od gornjeg dijela drške.

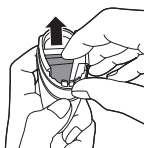

- 8** Baterija se nalazi unutar gornje polovice drške. Uklonite bateriju i odložite je pravilno (ne u komunalni otpad).

Jamstvo i podrška

Ako trebate informacije ili podršku, posjetite web-stranice tvrtke Philips www.philips.com/support ili pročitajte zasebni međunarodni jamstveni list.

Ograničenja jamstva

Međunarodno jamstvo ne pokriva sljedeće:

- AirFloss Ultra mlaznica
- Oštećenje uzrokovano neovlaštenim zamjenskim dijelovima.
- Oštećenje uzrokovano pogrešnim korištenjem, lošim korištenjem, zanemarivanjem, izmjenama ili neovlaštenim popravkom.
- Uobičajeno habanje, uključujući otkrhuća, ogrebotine, guljenje, gubitak boje ili izbljedenost.

Ievads

Apsveicam ar pirkumu un laipni lūdzam Philips! Lai pilnvērtīgi izmantotu Philips piedāvātā atbalsta iespējas, reģistrējiet produktu vietnē

www.philips.com/welcome.

Izmantojiet AirFloss Ultra ar savu iecienīto mutes skalošanas līdzekli kā ikdienas mutes kopšanas līdzekli. Papildus zobu tīrīšanai ar zobu suku AirFloss Ultra palīdz samazināt aplikumu starp zobiem un tādējādi uzlabo smaganu veselību.

Svarīgi!

Pirms ierīces lietošanas uzmanīgi izlasiet šo lietošanas pamācību un saglabājiet to, lai vajadzības gadījumā varētu ieskatīties tajā arī turpmāk.

Bīstami!

- Sargiet lādētāju no ūdens! Nelietojiet un neglabājiet to pie vai virs vannas, mazgājamās bļodas, izlietnes un citiem ar ūdeni pildītiem traukiem. Neiegremdējiet lādētāju ūdenī vai citā šķidrumā. Pēc tīrīšanas pārlicinieties, vai lādētājs ir pilnībā izžuvis, pirms to pievienot elektrotīklam.

Brīdinājums!

- Strāvas vadu nav iespējams nomainīt. Ja strāvas vads ir bojāts, lādētāju izmetiet/vairs nelietojiet.

- Vienmēr nomainiet lādētāju pret oriģinālā tipa ierīci, lai izvairītos no bīstamām situācijām.
- Akumulatora uzlādēšanai izmantojiet tikai tipa HX6100 lādētāju, kas piegādāts kopā ar AirFloss Ultra.
- Ja kāda ierīces detaļa (AirFloss Ultra uzgalis, rokturis un/vai lādētājs) ir bojāta, pārtrauciet ierīces lietošanu.
- Šajā ierīcē nav ietvertas detaļas, kuru apkopi var veikt lietotājs. Ja ierīce ir bojāta, sazinieties ar klientu apkalpošanas centru savā valstī (skatiet nodaļu “Garantija un apkope”).
- Neizmantojiet lādētāju ārpus telpām vai karstu virsmu tuvumā.

- Šo ierīci atļauts lietot bērniem no 8 gadu vecuma un personām ar ierobežotām fiziskajām, uztveres vai garīgajām spējām vai bez pieredzes un zināšanām, ja šīm personām tiek nodrošināta uzraudzība vai sniegti norādījumi par ierīces drošu lietošanu un tās saprot iespējamo bīstamību. Bērni nedrīkst rotaļāties ar ierīci. Bērni, kuri ir jaunāki par 8 gadiem un bez uzraudzības, nedrīkst tīrīt ierīci vai veikt tās tehnisko apkopi.

Ievērojiet!

- Pirms ierīces lietošanas konsultējieties ar zobārstu, ja jums nesen veikta mutes dobuma vai smaganu ķirurģiska operācija, ja jums ir zobu saslimšana, iepriekšējo 2 mēnešu laikā veikta apjomīga zobu labošana vai radušās problēmas ar zobu labošanu (plombām, kronīšiem u.c.).
- Konsultējieties ar zobārstu, ja pēc šīs ierīces lietošanas sākas intensīva asiņošana vai ja asiņošana turpinās pēc 4 nedēļu ilgas lietošanas.

- Ja jums radušās medicīniska rakstura šaubas, pirms šīs ierīces lietošanas konsultējieties ar ārstu.
- Šī Philips ierīce atbilst elektromagnētisko ierīču drošības standartiem. Ja jums ir elektrokardiostimulators vai cita implantēta ierīce, pirms lietošanas konsultējieties ar ārstu vai implantētās ierīces ražotāju.
- Lietojiet tikai ražotāja ieteiktos piederumus.
- Neizdariet pārāk lielu spiedienu uz uzgaļa galu.
- Lai novērstu traumas, nepiepildiet tvertni ar karstu ūdeni. Nelieciet tvertnē svešķermeņus.
- Izmantojiet AirFloss Ultra tikai paredzētajiem mērķiem, kā aprakstīts šajā lietotāja rokasgrāmatā.
- Lai novērstu traumu gūšanas risku, nevirziet strūklu zem mēles vai ausī, degunā, acī vai citā jutīgā vietā.
- „AirFloss Pro Ultra” un uzpildīšanas un uzlādēšanas stacija ir regulāri jātīra, lai nodrošinātu pareizu darbību un samazinātu nevēlamu bioplēves (sk. 'Tīrīšana') veidošanos.

- Neievietojiet AirFloss Ultra uzgali, rokturi, lādētāju, ūdens tvertni un vāciņu trauku mazgāšanas mašīnā vai mikroviļņu krāsnī.
- Lai novērstu iekšķīgu saindēšanos, nelejiet tvertnē izopropilspirtu vai citus tīrīšanas līdzekļus.
- AirFloss Ultra ir personīgās higiēnas ierīce, un tā nav paredzēta lietošanai vairākiem pacientiem zobārstniecības praksē vai iestādē.

Elektromagnētiskie lauki (EML)

Šī Philips ierīce atbilst visiem piemērojamiem standartiem un noteikumiem, kas attiecas uz elektromagnētisko lauku iedarbību.

Jūsu Philips AirFloss Ultra un uzpildīšanas un uzlādēšanas stacija (1. att.)

- 1 Uzgaļa gals
- 2 AirFloss Ultra uzgalis
- 3 Aktivizācijas poga
- 4 Nodalījums un nodalījuma vāciņš
- 5 Rokturis
- 6 Uzlādes un strūklas režīma indikatori
 - Viena strūkla: 1 LED diode
 - Dubulta strūkla: 2 LED diodes
 - Trīskārša strūkla: 3 LED diodes
- 7 Barošanas/režīma poga
- 8 Atvienošanas poga
- 9 Noņemams roktura trauciņš
- 10 Atvienojama tvertne

11 Tvertnes vāciņš

Piezīme: Iepakojuma saturs var atšķirties atkarībā no iegādātā modeļa.

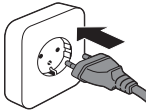
Uzlāde

1 Pievienojiet lādētāju elektriskajai ligzdai.



2 Ievietojiet „AirFloss” rokturi uzpildīšanas un uzlādēšanas stacijas trauciņā tā, lai „AirFloss” tvertnes durtiņas atrastos pret uzpildīšanas un uzlādēšanas staciju. Pārliecinieties, lai rokturis ir pilnībā ievietots roktura trauciņā tā, ka caurumi roktura tvertnes durtiņās savienojas ar uzpildīšanas un uzlādēšanas stacijas statņa pieslēgumvietām.

1. piezīme: AirFloss uzlāde notiks tikai tad, ja tā tiks ievietota, kā aprakstīts augstāk.

2. piezīme: Uzpildīšanas un uzlādēšanas stacijā iespējams uzlādēt arī citas „Philips Sonicare” ierīces, to skaitā tālāk minētās „Philips Sonicare” lādējamās „Power” zobu birstes: „3-Series”, „Flexcare”, „Flexcare+”, „HealthyWhite”, „HealthyWhite+” un „EasyClean”.

Darba sākšana

Pirms pirmreizējās lietošanas, iespraudiet uzpildīšanas un uzlādēšanas stacijas kontaktdakšu rozetē un ievietojiet rokturi roktura trauciņā, lai atstātu to uzlādēties uz 24 stundām.

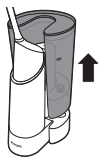

- 1 Izņemiet tvertni no uzpildīšanas un uzlādēšanas stacijas pamatnes.



- 2 Noņemiet tvertnes vāciņu un uzpildiet tvertni. Lai sasniegtu optimālus rezultātus lietojot AirFloss, mēs iesakām izmantot pretmikrobu mutes skalošanas līdzekli (piemēram, Philips Sonicare BreathRx).

Piezīme. Ieteicams neizmantot ar ūdeni.

Piezīme. Piepildiet tvertni tikai līdz MAX līmeņa iezīmei.



- 3 Uzlieciet tvertnei vāciņu.

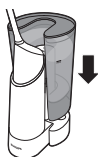

- 4 Novietojiet tvertni uz pamatnes.

Piezīme. Uzpildīšanas un uzlādēšanas stacijas tvertnē var iepildīt pietiekami daudz šķidruma aptuveni 23 uzpildēm (ierīcei AirFloss Ultra) vai 40 uzpildēm (originālajai ierīcei AirFloss).

Piezīme. Neizmantojiet mutes skalošanas līdzekļus, kuru sastāvā ir izopropila miristāts (piem., "Dental Active") vai augsta ēterisko eļļu koncentrācija, jo tādējādi varat sabojāt ierīci. Tas attiecas arī uz visu veidu mutes skalošanas līdzekļiem, kas tiek pārdoti stikla vai keramiskos traukos. Turklāt neizmantojiet arī ar mutes skalošanas līdzekļiem, kuru sastāvā ir ūdeņraža pārskābe, kā arī ar līdzekļiem, kas tiek pārdoti matētā iepakojumā.

Uzpildīšanas un uzlādēšanas stacijas lietošana



- 1 Iestipriniet „AirFloss” rokturi un roktura trauciņu uzpildīšanas un uzlādēšanas stacijā (atskan klikšķis). Kad jūs dzirdat klikšķi, „AirFloss” ir pilnībā ievietota un automātiski sākas tās uzpilde (iespējams, dzirdat sūkņiša darbību un redzat burbuļus, kas liecina par uzpildīšanas norisi).

Piezīme. Uzpildīšanas un uzlādēšanas stacija uzpilda AirFloss rokturi 10 sekundēs.



- 2 Kad rokturis ir uzpildīts, nospiediet atvienošanas pogu, lai atvienotu „AirFloss” rokturi un roktura trauciņu (ja nospiedīsiet atvienošanas pogu pirms sūkņa apstāšanās, tā darbība automātiski tiks pārtraukta, tomēr „AirFloss” roktura tvertne tādējādi var netikt uzpildīta).



- 3 Izņemiet AirFloss rokturi un variet izmantot savu AirFloss.
- 4 Lai samazinātu mutes dobuma tīrīšanai ikdienā veltīto laiku, mēs iesakām uzpildīt AirFloss rokturi uzreiz pēc lietošanas, tā, lai tas ir gatavs lietošanai pirms nākamās dienas mutes dobuma tīrīšanas procedūras.

AirFloss Ultra lietošana

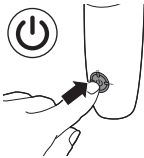

- 1 Pārliedcinieties, ka AirFloss ir ieslēgta. Ja ierīce ir izslēgta, nospiediet barošanas/režīma pogu, lai to ieslēgtu.

- Varat mainīt režīmus, lai iestatītu vēlamu strūklas reižu skaitu katrai reizei, nospiežot aktivizācijas pogu. Optimālam rezultātam izmantojiet trīskāršās strūklas režīmu (noklusējuma iestatījums) gan zobu ārpusē, gan iekšpusē.
- Lai mainītu režīmus, nospiediet barošanas/režīma pogu, lai secīgi pārslēgtu režīmus un izvēlētos nepieciešamo režīmu. LED diodes norāda izvēlēto režīmu:
Viena strūkļa: 1 LED diode

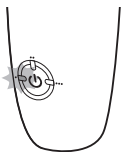

Dubulta strūkļa: 2 LED diodes

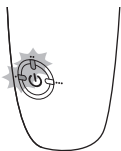

Trīskārša strūkļa: 3 LED diodes



Piezīme. AirFloss atceras pēdējo izvēlēto darba režīmu un aktivizēs to nākamajā lietošanas reizē. Ja ierīce AirFloss pilnībā izlādējas, pēc uzlādes tā pārslēdzas atpakaļ trīskāršās strūkles noklusējuma režīmā.



- 1 Novietojiet uzgāļa galu starp diviem zobiem pie smaganu līnijas. Mazliet saspiediet lūpas ap uzgāli, kad tas atrodas vietā, lai novērstu šlakstīšanos.



- 2 Nospiediet aktivizācijas pogu, lai starp zobiem padotu 1–3 strūkļas (atkarībā no izvēlēta režīma) ar gaisu un mutes skalošanas līdzekļa mikropilieniem.
- 3 Virziet uzgaļa galu gar smaganu līniju, līdz sajūtat, ka tas apstājas starp nākamajiem diviem zobiem.



- 4 Turpiniet šo procedūru visām zobstarpām no priekšpusēs un aiz mugures, tostarp aiz aizmugurējiem zobiem.
- 5 Lai izslēgtu AirFloss, vienu sekundi turiet nospiektu elektropadeves/režīma pogu.

Piezīme. Ja nepieciešams, uzpildiet roktura nodalījumu.

Automātiskās strūkļas funkcija

Turiet nospiektu aktivizācijas pogu, lai strūkļas tiktu padotas nepārtraukti, ar aptuveni sekundes intervālu.

Automātiska izslēgšanās funkcija

AirFloss automātiski izslēdzas, ja tā netiek izmantota vienu minūti.

Norādījumi lādētāja ievietošanai un atvienošanai

Uzpildīšanas un uzlādēšanas stacijas lādētāju iespējams atvienot un izmantot atsevišķi kā savrupu lādētāju jūsu AirFloss un daudziem citiem Philips Sonicare zobubirstu rokturiem.

Lai atvienotu lādētāju:

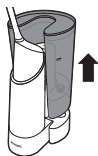

- 1 Izņemiet tvertni no uzpildīšanas un uzlādēšanas stacijas pamatnes.
- 2 Novietojiet uzpildīšanas un uzlādēšanas stacijas pamatni ar augšpusi uz leju vai uz sāniem.
- 3 Pavelciet lādētāja vadu no pamatnes apakšas un izvelciet lādētāju .

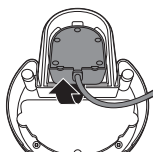

Lai ievienotu lādētāju:

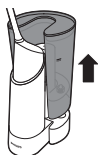

- 1 Izņemiet tvertni no uzpildīšanas un uzlādēšanas stacijas pamatnes.
- 2 Novietojiet uzpildīšanas un uzlādēšanas stacijas pamatni ar augšpusi uz leju vai uz sāniem.
- 3 Ievietojiet lādētāja pamatni no uzpildīšanas un uzlādēšanas stacijas apakšas ar lādētāja vada savienojuma vietu uz augšu. Kad lādētāja pamatne būs pilnībā ievietota, nofiksējoties atskanēs klikšķis.

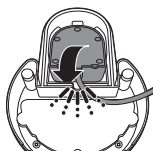

- 4 Izmantojiet vada aptinuma vietu ap uzpildīšanas un uzlādēšanas staciju, lai iegūtu vēlamu vada garumu.

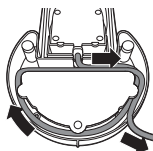

Uzpildīšanas un uzlādēšanas stacijas funkcijas

- 1 Automātiskā uzpilde, kura tiek sākta uzreiz pēc roktura ievietošanas.
- 2 Ātrā uzpildīšana, kas pilnībā uzpilda AirFloss roktura tvertni 10 sekundēs
- 3 Noņemama tvertne vieglākai uzpildīšanai un tīrīšanai
- 4 Tvertnes vāciņš, kas nodrošina tvertnes šķidruma nepiesārņošanu.
- 5 Izņemams roktura trauciņš ātrai tīrīšanai
- 6 Atvienojams pārnēsājamais lādētājs (iepriekš instalēts), kas ļauj izmantot AirFloss atrodoties ceļā vai ārpus mājām vairāk nekā divas nedēļas
- 7 Vada aptinuma vieta ierīces pielāgošanai vannas istabas uzglabāšanas vajadzībām

Tīrīšana

Uzpildīšanas un uzlādēšanas stacija un rokturis

- Ši ierīce ir regulāri jātīra tālāk norādītajā veidā.
- Ja ierīcē izmantojat mutes skalošanas līdzekli, tīriet to ik pēc četrām nedēļām.
 - Ja ierīcē izmantojat ūdeni, tīriet to katru nedēļu.
- Tīriet ierīci tālāk norādītajā veidā.

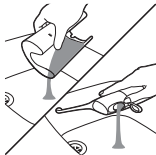

- 1 Iztukšojiet mutes skalojamo līdzekli no uzpildīšanas un uzlādēšanas stacijas tvertnes un roktura tvertnes.



2 Piepildiet stacijas tvertni ar siltu ūdeni.

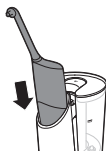

3 Ievietojiet rokturi roktura trauciņā, ko pēc tam pievienojiet uzpildīšanas un uzlādēšanas stacijai, ļaujot stacijai uzpildīt rokturi, līdz motorīņš apstājas (pēc 10 sekundēm).

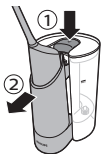

4 Izņemiet AirFloss rokturi un roktura trauciņu no uzpildīšanas un uzlādēšanas stacijas, bet neizņemiet AirFloss rokturi no roktura trauciņa. Atkal ievietojiet AirFloss rokturi un roktura trauciņu, lai darbinātu uzpildīšanas un uzlādēšanas staciju vēlreiz.

5 Atkārtojiet trīs pilnas šādas uzpildīšanas darbības.

6 Atvienojiet roktura trauciņu un izņemiet AirFloss rokturi no roktura trauciņa. Nospiediet un turiet nospiešanu aktivizēšanas pogu, lai izskalotu rokturi, līdz roktura tvertne ir tukša.

7 Iztukšojiet ūdeni no uzpildīšanas un uzlādēšanas stacijas tvertnes.

8 Ievietojiet AirFloss rokturi roktura trauciņā un pieslēdziet roktura trauciņu uzpildīšanas un uzlādēšanas stacijai, tādējādi veicot vēl vienu ciklu un iztukšojot uzpildīšanas un uzlādēšanas stacijā atlikušo šķidrumu, kas varētu atrasties starp tvertni un rokturi.



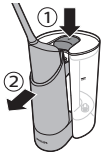

9 Izņemiet AirFloss rokturi un roktura trauciņu, izņemiet AirFloss rokturi no roktura trauciņa, atveriet AirFloss roktura vāciņu, lai iztukšotu atlikušo ūdeni, vai arī nospiediet aktivizācijas pogu uz roktura, lai izsmidzinātu atlikušo ūdeni no AirFloss uzgaļa, līdz roktura nodalījums ir tukšs.

10 Uzpildīšanas un uzlādēšanas stacijas roktura trauciņu var viegli noņemt, lai iztīrītu uzpildīšanas un uzlādēšanas staciju:

a Izņemiet tvertni no uzpildīšanas un uzlādēšanas stacijas pamatnes.

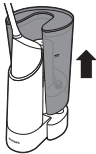

b Izņemiet AirFloss rokturi un roktura trauciņu un izņemiet AirFloss rokturi no roktura trauciņa.

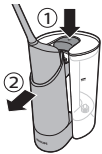

c Noņemiet roktura trauciņu: saspiediet roktura vāciņa apakšdaļu (ar abām rokām) un izņemiet to no pamatnes priekšpusē un aizmugurē. Izmazgājiet roktura trauciņu ar siltu ūdeni.

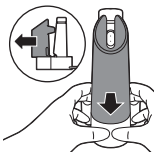

d Ievietojiet roktura trauciņu: iebīdiet roktura trauciņu pamatnē. Tas fiksējas ar klikšķi.

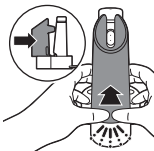



- 11** Iztukšojiet un izžāvējiet uzpildīšanas un uzlādēšanas stacijas tvertni.



- 12** Uzpildiet uzpildīšanas un uzlādēšanas stacijas tvertni ar jaunu mutes skalošanas līdzekli, ievietojiet rokturi roktura trauciņā un ievietojiet to uzpildīšanas un uzlādēšanas stacijā, lai uzpildītu roktura tvertni.

- 13** Jūsu AirFloss tagad ir gatava lietošanai.

Rokturis un uzgali

Ja starp reizēm, kad tīrāt uzpildīšanas un uzlādēšanas staciju, AirFloss Pro rokturi nepieciešams tīrīt papildus, piemēram, ja AirFloss aizsprostojas, uzpildiet roktura tvertni ar siltu ūdeni, pēc tam nospiediet aktivizācijas pogu un turiet to nospiestu, līdz tvertne ir tukša.

Piezīme. Netīriet uzgali, rokturi, uzpildīšanas un uzlādēšanas staciju, roktura trauciņu, noņemamo tvertni, tvertnes vāciņu vai lādētāju, ievietojot trauku mazgāšanas mašīnā.

Piezīme. Ierīces tīrīšanai neizmantojiet tīrīšanas līdzekļus. Dažu tīrīšanas līdzekļu sastāvs vai stiprums var sabojāt AirFloss.

- 1** Noņemiet uzgali no roktura. Noskalojiet uzgali pēc katras lietošanas reizes.

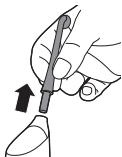



- 2 Atveriet nodalījumu un izskalojiet to zem ūdens krāna, lai iztīrītu nosēdumus.

Padoms. Varat arī izmantot vates kociņu, lai iztīrītu nodalījumu un likvidētu nosēdumus.

Piezīme. Neiegremdējiet rokturi ūdenī.

Piezīme. Ja nosēdumi no uzgaļa vai nodalījuma netiek iztīrīti, ierīce var kļūt higiēniski netīra.

- 3 Noslaukiet visu roktura virsmu ar mitru drānu.

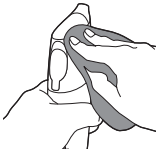

Glabāšana

Ja negrasāties izmantot uzpildīšanas un uzlādēšanas staciju ilgāku laika periodu, atvienojiet to no elektriskās strāvas, notīriet un uzglabājiet to vēsā un sausā vietā, kas nav pakļauta tiešas saules gaismas iedarbībai. Variet izmantot vada aptīšanas vietu, lai satītu un uzglabātu strāvas kabeli organizētākā veidā.

Lādētāju iespējams atvienot no uzpildīšanas un uzlādēšanas stacijas, kā arī lietot atsevišķi, lai uzlādētu AirFloss vai citas ar to savienojamas Philips Sonicare ierīces.

Otrreizējā pārstrāde



- Šis simbols nozīmē, ka produktu nedrīkst likvidēt kopā ar parastajiem sadzīves atkritumiem (2012/19/ES).



- Šis simbols nozīmē, ka šajā produktā ir ievietots iebūvēts uzlādējamais akumulators, kuru nedrīkst likvidēt kopā ar parastiem sadzīves atkritumiem (2006/66/EK). Mēs iesakām produktu nodot oficiālā savākšanas punktā vai „Philips” pakalpojumu centrā, lai profesionāli izņemtu uzlādējamo akumulatoru.
- Ievērojiet vietējos noteikumus par elektrisko un elektronisko produktu un atkārtoti uzlādējamo bateriju atsevišķu savākšanu. Pareiza produktu likvidēšana palīdz novērst kaitīgu iedarbību uz vidi un cilvēku veselību.

Atkārtoti uzlādējamā akumulatora izņemšana

Uzpildīšanas un uzlādēšanas stacija

Lūdzu, ņemiet vērā, ka šis process ir neatgriezenisks.

Lai izņemtu akumulatoru, nepieciešams krustveida skrūvgriezis un šķēres. Ievērojiet pamata piesardzības pasākumus, veicot tālāk norādīto procedūru. Noteikti aizsargājiet acis, rokas, pirkstus un darba virsmu.

- 1 Atvienojiet ierīci no strāvas apgādes.
- 2 Izņemiet AirFloss rokturi, tvertni un lādētāju no uzpildīšanas un uzlādēšanas stacijas.
- 3 Izmantojot krustveida skrūvgriezi, atskrūvējiet 2 skrūves, kā redzams attēlā. Izskrūvējiet arī tās 2 skrūves, kas atrodas zem gumijas kājiņām.

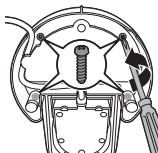

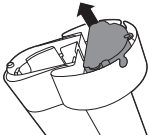

- 4 Atskrūvējiet skrūves un noņemiet uzpildīšanas un uzlādēšanas stacijas plastmasas apakšvirsmu.



- 5 Pārgrieziet vadus, lai atdalītu lādējamās baterijas no ierīces.
6 Pareizi atbrīvojieties no izlietotajām baterijām.

AirFloss rokturis

Lūdzu, ņemiet vērā, ka šis process ir neatgriezenisks.

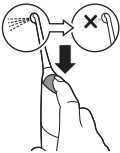

- 1 Lai iztukšotu akumulatoru, atkārtoti nospiediet aktivizācijas pogu, līdz AirFloss vairs neveido gaisa strūklu.

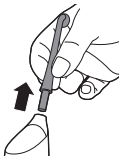

- 2 Noņemiet AirFloss uzgali no roktura.

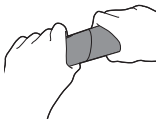

- 3 Stingri satveriet rokturi ar vienu roku augšgalā un ar otru roku — apakšā.



- 4 Sadaliet rokturi divās daļās.

Piezīme. Lai veiktu šo darbību, nepieciešams fizisks spēks. Roktura augšējai un apakšējai daļai jāatdalās.

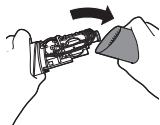

- 5 Noņemiet roktura apakšējo daļu.

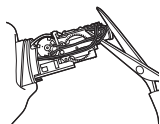

- 6 Ar šķērēm pārgrieziet visus 6 vadiņus no iekšējās detaļas.

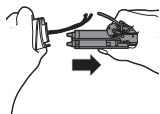

- 7 Pilnībā izvelciet ārā iekšējo detaļu no roktura augšdaļas.

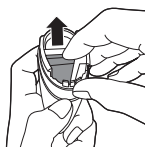

- 8 Akumulators atrodas roktura augšējās daļas iekšpusē. Izņemiet akumulatoru un atbilstoši to utilizējiet (to nedrīkst izmest māsaimniecības atkritumos).

Garantija un atbalsts

Ja nepieciešama informācija vai atbalsts, lūdzu, apmeklējiet vietni www.philips.com/support vai

izlasiet informāciju atsevišķi pievienotajā pasaules garantijas bukletā.

Garantijas ierobežojumi

Starptautiskās garantijas noteikumi nesedz tālāk minēto.

- AirFloss Ultra uzgalis
- Neapstiprinātu rezerves daļu izmantošanas radītie bojājumi.
- Bojājumi, kas radušies nepareizas, ļaunprātīgas lietošanas, nolaidības, modifikāciju vai neatļauta remonta rezultātā.
- Parastās darbības radīts nodilums un bojājumi, piemēram, robi, skrāpējumi, švīkas, krāsas izbalēšana vai izmaiņšanās.

Įvadas

Sveikiname įsigijus „Philips“ gaminį ir sveiki atvykę! Norėdami pasinaudoti visa „Philips“ siūloma pagalba, savo gaminį užregistruokite adresu **www.philips.com/welcome**.

Naudokite „AirFloss Ultra“ su jūsų mėgstamu burnos skalavimo skysčiu atlikdami kasdieninę burnos priežiūrą. Kartu su dantų valymu šepėčių „AirFloss Ultra“ padeda sumažinti apnašų kiekį tarpdančiuose, kad pagerėtų jūsų dantenų būklė.

Svarbu

Prieš pradėdami naudoti prietaisą atidžiai perskaitykite šį vartotojo vadovą ir saugokite jį, nes jo gali prireikti ateityje.

Pavojus

- Saugokite įkroviklį nuo vandens. Nedėkite ir nelaikykite jo virš ar šalia vandens pripiltos vonios, praustuvo, plautuvės ir pan. Nemerkite įkroviklio į vandenį ar kitokį skystį. Nuvalę įsitikinkite, kad įkroviklis yra visiškai sausas, ir tik tadajunkite į maitinimo tinklą.

Įspėjimas

- Maitinimo laido pakeisti negalima. Jei maitinimo laidas apgadintas, įkroviklį išmeskite.
- Visada keiskite įkroviklį originalaus tipo kitu, kad išvengtumėte pavojaus.

- Baterijai įkrauti naudokite tik su „AirFloss Ultra“ tiekiamą HX6100 tipo įkroviklį.
- Jei prietaisas kaip nors apgadinamas („AirFloss Ultra“ antgalis, rankena ir (arba) įkroviklis), jo nebenaudokite.
- Šiame prietaise nėra dalių, kurioms reikalinga priežiūra. Jei prietaisas apgadintas, kreipkitės į klientų aptarnavimo centrą savo šalyje (žr. skyrių „Garantija ir pagalba“).
- Nenaudokite įkroviklio lauke arba netoli įkaitusių paviršių.
- Šį prietaisą gali naudoti 8 metų ir vyresni vaikai bei asmenys, kurių fiziniai, jutimo ir protiniai gebėjimai yra mažesni, arba neturintieji patirties ir žinių, jei jie prižiūrimi arba jiems pateiktos instrukcijos, kaip saugiai naudotis prietaisu, ir jei jie supranta, kokie yra susiję pavojai. Neleiskite vaikams žaisti su šiuo prietaisu. Vaikams negalima valyti ir atlikti priežiūros, jei jiems nėra 8 metų ir jie nėra prižiūrimi.

Atsargiai!

- Jei jums neseniai daryta burnos ar dantenu operacija, turite problemų dėl dantų būklės, per pastaruosius 2 mėnesius buvo atlikta sudėtinga dantų priežiūros procedūra arba manote, kad turite problemų, susijusių su dantimis (plombos, karūnėlės ir kt.), prieš naudodami šį prietaisą pasitarkite su savo odontologu.
- Jei panaudojus šį prietaisą vyksta intensyvus kraujavimas arba jei kraujavimas tęsiasi panaudojus 4 savaites, pasikonsultuokite su odontologu.
- Jei jums kilo su medicina susijusių klausimų, prieš naudodami šį prietaisą pasikonsultuokite su gydytoju.
- Šis „Philips“ prietaisas atitinka elektromagnetinių prietaisų saugos standartus. Jei jums implantuotas širdies stimulatorius ar kitas prietaisas, prieš naudodamiesi pasitarkite su savo gydytoju arba implantuoto prietaiso gamintoju.
- Naudokite tik gamintojo rekomenduojamus priedus.
- Nespauskite per stipriai antgalio galiuko.

- Kad nesusižeistumėte, nepildykite talpyklos karštu vandeniu. Nedėkite pašalinių daiktų į talpyklą.
- Naudokite „AirFloss Ultra“ tik pagal paskirtį, kaip nurodyta šiame naudotojo vadove.
- Kad nesusižeistumėte, nepurškite po liežuviumi, į ausis, nosį, akis ar kitą jautrią vietą.
- „AirFloss Ultra“ ir pildymo ir įkrovimo bloką reikia reguliariai valyti, kad būtų užtikrintas tinkamas veikimas ir kad būtų minimizuotas nepageidaujamos bioplėvelės susidarymas. (žr. 'Valymas')
- Nevalykite „AirFloss Ultra“ antgalio, rankenos, įkroviklio, vandens talpyklos ir jos dangtelio indaplovėje ar mikrobangų krosnelėje.
- Kad nenurytumėte pavojingų medžiagų, nepilkite izopropilo alkoholio ar kitų valymo skysčių į talpyklą.
- „AirFloss Ultra“ yra asmeninė priežiūros priemonė, kuri nėra skirta naudoti keliems asmenims stomatologinės praktikos ar kitose įstaigose.

Elektromagnetiniai laukai (EML)

„Philips“ prietaisas atitinka visus taikomus standartus ir normas dėl elektromagnetinių laukų poveikio.

Jūsų „Philips“ „AirFloss Ultra“ ir pildymo ir įkrovimo blokas (1 pav.)

- 1 Antgalio galiukas
- 2 „AirFloss Ultra“ antgalis
- 3 Aktyvinimo mygtukas
- 4 E_Talpykla ir talpyklos dangtis
- 5 Rankena
- 6 Įkrovimo ir pliūpsnio režimo indikatoriai
 - Vienas pliūpsnis: 1 šviesos diodas
 - Du pliūpsniai: 2 šviesos diodai
 - Trys pliūpsniai: 3 šviesos diodai
- 7 Maitinimo / režimo mygtukas
- 8 Išstūmimo mygtukas
- 9 Nuimamas rankenos puodukas
- 10 Nuimama talpykla
- 11 Talpyklos dangtelis

Pastaba. Dėžutės turinys gali skirtis pagal modelį.

Įkrovimas

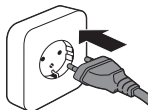

- 1 Įkiškite įkroviklį į elektros lizdą.



- Įdėkite „AirFloss“ rankeną į pildymo ir įkrovimo bloko puoduką „AirFloss“ talpyklos durelėmis nukreiptomis link pildymo ir įkrovimo bloko. Įsitikinkite, kad rankena visiškai įstatyta į rankenos puoduką taip, kad rankenos talpyklos dangtelis yra sulygiuotas su pildymo ir įkrovimo bloko strypo angomis.

1 pastaba: „AirFloss“ bus įkraunamas tik jį įdėjus anksčiau nurodyta kryptimi.

2 pastaba: Pildymo ir įkrovimo bloku galima įkrauti kitus „Philips Sonicare“ prietaisus, įskaitant tolesnius „Philips Sonicare“ pakartotinai įkraunamus elektrinius dantų šepetėlius: 3 serijos, „Flexcare“, „Flexcare+“, „HealthyWhite“, „HealthyWhite+“ ir „EasyClean“.

Pradžia

Prieš naudodami pirmą kartą, prijunkite pildymo ir įkrovimo bloką ir įdėkite rankeną į rankenos puoduką krauti 24 valandas.

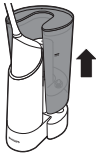

- Nuimkite talpyklą nuo pildymo ir įkrovimo bloko pagrindo.



- Nuimkite talpyklos dangtelį ir pripildykite talpyklą. Kad naudodami „AirFloss“ pasiektumėte optimalių rezultatų, rekomenduojame naudoti antimikrobinį burnos skalavimo skystį (kaip „Philips Sonicare BreathRx“).

Pastaba. Rekomenduojama nenaudoti su vandeniu.

Pastaba. Talpyklą pildykite tik iki MAX žymos.



3 Uždėkite talpyklos dangtelį ant talpyklos.

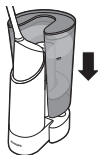

4 Padėkite talpyklą ant pagrindo.

Pastaba. Pildymo ir įkrovimo bloko talpykloje telpa skysčio, kurio pakanka maždaug 23 kartus pripildyti jūsų „AirFloss Ultra“ arba 40 kartų pripildyti jūsų originalų „AirFloss“.

Pastaba. Nenaudokite burnos skalavimo skysčio, kurio sudėtyje yra izopropilo miristato (pvz., „Dental Active“) arba didelės koncentracijos eterinių aliejų, nes taip gali būti apgadintas produktas. Tai taikoma visiems burnos skalavimo skysčiams, parduodamiems stiklo arba keramikos pakuotėje. Taip pat nenaudokite burnos skalavimo skysčių, kurių sudėtyje yra vandenilio peroksido, arba skalavimo skysčių, parduodamų nepermatomoje pakuotėje.

Pildymo ir įkrovimo bloko naudojimas



1 Užfiksuokite „AirFloss“ rankeną ir rankenos puoduką pildymo ir įkrovimo bloke (spragtelės). Kai išgirstate spragtelėjimą, „AirFloss“ yra visiškai prijungtas ir pradės pildyti automatiškai (galite išgirsti siurblių pildant ir (arba) matyti burbuliukus, rodančius pildymą).

Pastaba. Pildymo ir įkrovimo blokas pripildo jūsų „AirFloss“ rankeną per 10 sekundžių.

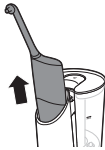
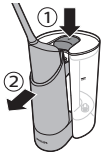

- 2 Pripildžius paspauskite išstūmimo mygtuką, kad atlaisvintumėte „AirFloss“ rankeną ir rankenos puoduką (jei išstūmimo mygtukas paspaudžiamas siurbliui nesustojus, siurblys išjungiamas automatiškai, bet jūsų „AirFloss“ rankenos talpykla gali būti nepilna).
- 3 Išimkite „AirFloss“ rankeną ir pradėkite naudoti savo „AirFloss“.
- 4 Kad minimizuotumėte savo kasdienei burnos priežiūrai skiriamą laiką, siūlome „AirFloss“ rankeną panaudojus pripildyti nedelsiant, kad jį būtų iš karto paruošta kitai dienai.

Jūsų „AirFloss Ultra“ naudojimas

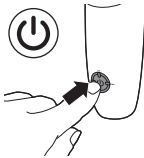

- 1 Patikrinkite, ar „AirFloss“ įjungtas. Jei jis išjungtas, paspauskite ir atleiskite maitinimo / režimo mygtuką, kad įjungtumėte produktą.
 - Kiekvieną kartą paspaudę aktyvinimo mygtuką galite pakeisti režimą, kad gautumėte pageidaujamą skaičių pliūpsnių. Kad pasiektumėte optimalių rezultatų, naudokite trijų pliūpsnių režimą (numatytasis nustatymas) išorinėje ir vidinėje dantų pusėje.
 - Norėdami pakeisti režimą spaudykite maitinimo / režimo mygtuką, kad režimai keistųsi, kol pasieksite pageidaujamą režimą. Šviesos diodai rodo pasirinktą režimą: Vienas pliūpsnis: 1 šviesos diodas

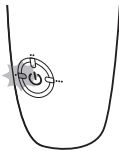

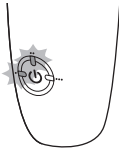

Du pliūpsniai: 2 šviesos diodai



Trys pliūpsniai: 3 šviesos diodai

Pastaba. „AirFloss“ prisimena, koks režimas buvo parinktas vėliausiai ir jis paruoštas kitam naudojimui. Jei „AirFloss“ visiškai iškraunamas, vėl įkrovus jis vėl veikia numatytuoju trijų pliūpsnių režimu.



1 Nustatykite antgalio galiuką tarp dviejų dantų ties savo dantenų linija. Tada lūpas priglauskite prie antgalio, kad išvengtumėte taškymo.



2 Nuspauskite aktyvinimo mygtuką, kad įvyktų 1–3 (priklausomai nuo pasirinkto režimo) oro ir mikroskopinių burnos skalavimo skysčio lašelių pliūpsniai.



3 Stumkite galiuko antgalį išilgai dantenų linijos, kol jis atsідurs tarp kitų dviejų dantų.

4 Tęskite, kol apipurkšite visus tarpdančius iš išorinės ir vidinės pusės, taip pat vietas už galinių dantų.

5 Noredami išjungti „AirFloss“, nuspauskite ir vieną sekundę palaikykite maitinimo / režimo mygtuką.

Pastaba. Kai reikia, papildykite rankenos talpyklą.

Automatinio pliūpsnio funkcija

Kad pliūpsniai vyktų nuolat, laikykite aktyvinimo mygtuką nuspausta; pliūpsnių seka bus atliekama maždaug kas sekundę.

Automatinio išsijungimo funkcija

Nenaudojant ilgiau kaip minutę, „AirFloss“ išsijungia automatiškai.

Įkroviklio įstatymo ir išėmimo instrukcijos

Pildymo ir įkrovimo bloką galima pašalinti ir naudoti kaip atskirą „AirFloss“ ir daugelio kitų „Philips Sonicare“ dantų šepetėlių įkroviklį.

Įkroviklio išėmimas

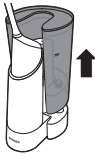

- 1 Nuimkite talpyklą nuo pildymo ir įkrovimo bloko pagrindo.
- 2 Padėkite pildymo ir įkrovimo bloką dugnu į viršų arba ant šono.

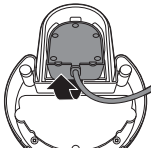

- 3 Ištraukite įkroviklio laidą iš pagrindo apačios ir ištraukite įkroviklį.

Įkroviklio įdėjimas

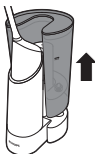

- 1 Nuimkite talpyklą nuo pildymo ir įkrovimo bloko pagrindo.
- 2 Padėkite pildymo ir įkrovimo bloką dugnu į viršų arba ant šono.

112 Lietuviškai

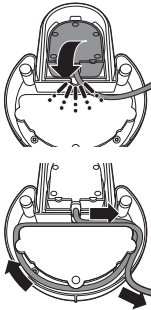

- Įstatykite įkroviklio pagrindą iš pildymo ir įkrovimo bloko apačios įkroviklio smaigu aukštyn. Jam visiškai užsifiksavus išgirsite spragtelejimą.
- Naudokite reikiamą apie pildymo ir įkrovimo bloką apvynioto laido ilgį.

Pildymo ir įkrovimo bloko savybės

- Automatinis užpildymas, prasidedantis nedelsiant prijungus rankeną
- Greitas pildymas visiškai pripildo jūsų „AirFloss“ rankenos talpyklą tik per 10 sekundžių.
- Talpykla išimama, kad būtų lengva pripildyti ir valyti.
- Talpyklos dangtelis užtikrina, kad skystis talpykloje nebus užterštas.
- Nuimamas rankenos puodukas, kad būtų lengva valyti.
- Nuimamas kelioninis įkroviklis (sumontuotas iš anksto), kad galėtumėte naudoti savo „AirFloss“ būdami išvykę ilgiau kaip 2 savaites.
- Suvyniotas laidas, kad būtų galima pritaikyti laikymo vonioje poreikiams.

Valymas

Pildymo ir įkrovimo blokas ir rankena

- Gaminį reikia reguliariai valyti taip:
- Prietaise naudodami burnos skalavimo skystį, valykite kas 4 savaites.

- Prietaise naudodami vandenį, valykite kas savaitę.

Valykite prietaisą taip:

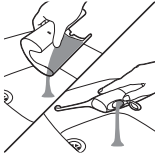

- 1 Išpilkite burnos skalavimo skystį iš pildymo ir įkrovimo bloko talpyklos ir rankenos talpyklos.



- 2 Pripildykite bloko talpyklą šilto vandens.



- 3 Įdėkite rankeną į rankenos puoduką ir įstatykite į pildymo ir įkrovimo bloką; leiskite blokui pildyti rankeną, kol variklis sustos (10 sekundžių).

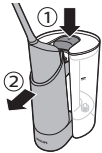

- 4 Išstumkite „AirFloss“ rankeną ir rankenos puoduką iš pildymo ir įkrovimo bloko, bet neišimkite „AirFloss“ rankenos iš rankenos puoduko. Vėl įstatykite „AirFloss“ rankeną ir rankenos puoduką, kad paleistumėte pildymo ir įkrovimo bloką antrą kartą.

- 5 Pakartokite tai dar kartą, iš viso atlikite tris pildymo ciklus.

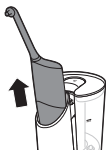

- 6 Išstumkite rankenos puoduką ir išimkite „AirFloss“ rankeną iš rankenos puoduko. Paspauskite ir laikykite aktyvinimo mygtuką, kad rankena būtų skalaujama, kol rankenos talpykla ištuštės.

- 7 Išpilkite vandenį iš pildymo ir įkrovimo bloko talpyklos.
- 8 Įdėkite „AirFloss“ rankeną į rankenos puoduką ir įstatykite rankenos puoduką į pildymo ir įkrovimo bloką, kad paleistumėte dar vieną ciklą ir pašalintumėte visą likusį skystį tarp talpyklos ir rankenos pildymo ir įkrovimo bloke.



- 9 Išstumkite „AirFloss“ rankeną ir rankenos puoduką, išimkite „AirFloss“ rankeną iš rankenos puoduko, atidarykite „AirFloss“ rankenos dangtelį ir išpilkite likusį vandenį arba paspauskite ant rankenos esantį aktyvinimo mygtuką, kad visas likęs vanduo iš „AirFloss“ antgalio būtų išpurkštas ir rankenos talpykla liktų tuščia.

- 10 Norint valyti pildymo ir įkrovimo bloką, nuo pildymo ir įkrovimo bloko rankenos puoduką galima lengvai nuimti:

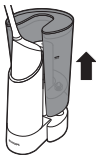

- a Nuimkite talpyklą nuo pildymo ir įkrovimo bloko pagrindo.

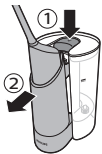

- b Išstumkite „AirFloss“ rankeną ir rankenos puoduką, išimkite „AirFloss“ rankeną iš rankenos puoduko.

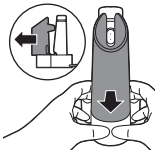

- c Norėdami išimti rankenos puoduką: nutraukite iš priekio ir galo (abiem rankomis) rankenos puoduką nuo jo bloko. Valykite rankenos puoduką šiltu vandeniu.

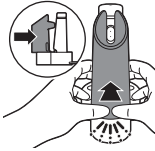

- d Norėdami įdėti rankenos puoduką: įstumkite rankenos puoduką į bloką. Jam užsifiksavus išgirsite spragtelėjimą.



- 11** Ištuštinkite ir išdžiovinkite pildymo ir įkrovimo bloko talpyklą.



- 12** Pripildykite pildymo ir įkrovimo bloko talpyklą naujo burnos skalavimo skysčio, įdėkite rankeną į rankenos puoduką ir įstatykite į pildymo ir įkrovimo bloką, kad būtų užpildyta rankenos talpykla.

- 13** Jūsų „AirFloss“ dabar paruoštas naudoti.

Rankena ir antgalis

Jei norite valyti „AirFloss“ rankeną tarp pildymo ir įkrovimo bloko valymų, pavyzdžiui, jei „AirFloss“ užsiteršia, pripildykite rankenos talpyklą šilto vandens ir laikykite nuspauštą aktyvinimo mygtuką, kol talpykla ištuštės.

Pastaba. Neplaukite antgalio, rankenos, pildymo ir įkrovimo bloko, rankenos puoduko, nuimamos talpyklos, talpyklos dangtelio ar įkroviklio indaplovėje.

Pastaba. Nenaudokite valymo priemonių produktui valyti. Dėl kai kurių valymo priemonių formuluotės ar stiprumo „AirFloss“ gali būti apgadintas.

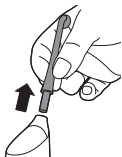

1 Nuimkite antgalį nuo rankenos. Išskalaukite antgalį kaskart panaudoję.



2 Atidarykite talpyklą ir ją išskalaukite po vandentiekio čiaupu, kad pašalintumėte nuosėdas.

Patarimas. Talpyklai valyti ir likusioms nuosėdoms pašalinti galite naudoti ir medvilnės tamponą.

Pastaba. Nemerkite rankenos į vandenį.

Pastaba. Nepašalinus nešvarumų nuo antgalio ar iš talpyklos galima nehygieniška būklė.

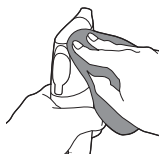

3 Nuvalykite rankenėlės paviršių drėgna šluoste.

Laikymas

Jei neketinate naudoti pildymo ir įkrovimo bloko ilgesnį laiką, atjunkite jį nuo elektros lizdo, nuvalykite jį ir laikykite vėsioje, sausoje vietoje, apsaugotoje nuo tiesioginių saulės spindulių. Galite suvynioti laidą, kad maitinimo laidas būtų laikomas tvarkingai.

Įkroviklį galima išimti iš pildymo ir įkrovimo bloko ir naudoti atskirai įkrauti jūsų „AirFloss“ ir kitus suderinamus „Philips Sonicare“ prietaisus.

Perdirbimas



- Šis simbolis reiškia, kad gaminio negalima išmesti kartu su įprastomis buitinėmis atliekomis (2012/19/ES).



- Šis simbolis reiškia, kad šiame gaminyje yra įmontuotas pakartotinai įkraunamas maitinimo elementas, kurio negalima išmesti su įprastomis buitinėmis atliekomis (2006/66/EB). Mes primygtinai siūlome perduoti jūsų gaminį į oficialų surinkimo punktą arba „Philips“ priežiūros centrą, kad pakartotinai įkraunamą maitinimo elementą pašalintų specialistai.
- Laikykitės jūsų šalyje galiojančių taisyklių, kuriomis reglamentuojamas atskiras elektros ir elektronikos gaminių bei įkraunamų maitinimo elementų surinkimas. Tinkamas tokių gaminių utilizavimas padės išvengti neigiamo poveikio aplinkai ir žmonių sveikatai.

Pakartotinai įkraunamos baterijos išėmimas

Pildymo ir įkrovimo blokas

Atminkite, kad šis veiksmas negrįžtamas.

Kad išimtumėte bateriją, jums reikės „Philips“ (kryžminio) atsuktuvo ir žirklių. Atlikdami toliau nurodytus veiksmus, laikykitės pagrindinių saugos taisyklių. Būtinai apsaugokite akis, rankas, pirštus ir paviršius, ant kurio dirbate.

- 1 Atjunkite prietaisą.
- 2 Nuimkite „AirFloss“ rankeną, talpyklą ir įkroviklį nuo pildymo ir įkrovimo bloko.

118 Lietuviškai

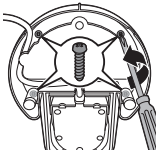

- 3 „Philips“ atsuktuvu pašalinkite 2 sraigtus, parodytus paveiksle. Taip pat pašalinkite 2 sraigtus, esančius po guminiu pagrindu.

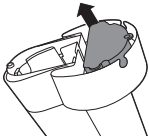

- 4 Pašalinkite sraigtus ir plastikinį pildymo ir įkrovimo bloko dugną.



- 5 Nukirpkite laidas, kad atskirtumėte pakartotinai įkraunamas baterijas nuo prietaiso.
- 6 Tinkamai šalinkite baterijas.

„AirFloss“ rankena

Atminkite, kad šis veiksmas negrįžtamas.

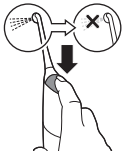

- 1 Jei norite išseikvoti bateriją, kelis kartus paspauskite aktyvinimo mygtuką, kol iš „AirFloss“ nustos veržtis oro pliūpsniai.

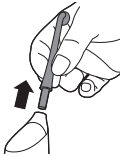

- 2 Nuimkite „AirFloss“ antgalį nuo rankenos.

- 3** Rankeną tvirtai suimkite viena ranka viršuje, o kita ranka apačioje.



- 4** Perlaužkite rankeną į dvi dalis.

Pastaba. Šiam veiksmui reikia gana daug fizinės jėgos. Perlaužus rankeną jos viršutinė ir apatinė dalys turi atsiskirti.



- 5** Pašalinkite apatinę rankenos pusę.

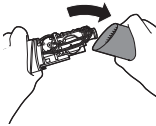

- 6** Žirkklėmis nukirpkite visus 6 vidinio komponento laidus.

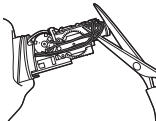

- 7** Iš viršutinės rankenos dalies visiškai ištraukite vidinį komponentą.

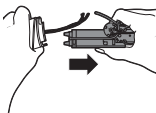

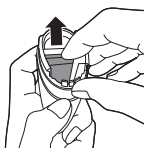

- 8** Baterija yra viršutinės rankenos dalies viduje. Išimkite bateriją ir tinkamai ją utilizuokite (neišmeskite su buitėmis šiukšlėmis).

Garantija ir pagalba

Jei reikia informacijos ar pagalbos, apsilankykite svetainėje adresu **www.philips.com/support** arba perskaitykite atskirą visame pasaulyje galiojančios garantijos lankstinuką.

Garantijos apribojimai

Tarptautinės garantijos nuostatos netaikomos:

- „AirFloss Ultra“ antgalis
- apgadinimams, kurie įvyko naudojant nepatvirtintas atsargines dalis;
- apgadinimams dėl netinkamo naudojimo, piktnaudžiavimo, nerūpestingumo, keitimo ar neteisėto remonto;
- įprastam nusidėvėjimui, įskaitant nuskilimus, įbrėžimus, nutrynimus, spalvos pakitimą ar išblukimą.

Bevezetés

Köszönjük, hogy Philips terméket vásárolt, és üdvözljük a Philips világában! A Philips által biztosított támogatás teljes körű igénybevételéhez regisztrálja a terméket a

www.philips.com/welcome címen.

Az AirFloss Ultra készülékhez használja kedvenc szájvizét a mindennapi szájápolás során. A fogmosás kiegészítőjeként – a fogíny egészségének megőrzése érdekében – az AirFloss Ultra segíti a fogak közötti lepedék eltávolítását.

Important

A készülék első használata előtt figyelmesen olvassa el a használati útmutatót, és őrizze meg későbbi használatra.

Veszély

- Tartsa a töltőt víztől távol. Ne helyezze vízzel teli fürdőkád, mosdókagyló, mosogató stb. közelébe vagy fölé. Ne merítse a töltőt vízbe vagy más folyadékba. Tisztítás után, hálózatra való csatlakoztatás előtt ellenőrizze, hogy a töltő teljesen megszáradt-e.

Vigyázat!

- A hálózati kábel nem cserélhető. Sérülése esetén a töltő nem használható.
- A kockázatok elkerülése érdekében a töltőt mindig eredeti típusúra cseréltesse ki.

- Csak az AirFloss Ultra termékhez tartozó HX6100 típusú töltőt használja az akkumulátor töltéséhez.
- Ne használja tovább, ha a készülék bármilyen módon sérült (AirFloss Ultra fej, markolat és/vagy töltő).
- A készülék nem tartalmaz a felhasználó által javítható alkatrészt. Ha a készülék meghibásodott, lépjen kapcsolatba az Ön országában illetékes vevőszolgálattal (lásd a „Jótállás és támogatás” fejezetet).
- Ne használja a töltőegységet szabadtéren vagy felmelegedett felületek közelében.
- A készülék használatát nem javasoljuk csökkent fizikai, érzékelési, szellemi képességekkel rendelkező, tapasztalatlan vagy kellő ismerettel nem rendelkező személyeknek (beleértve a gyermekeket is), csak a biztonságukért felelős személy felvilágosítása után, felügyelet mellett.
- Ügyeljen rá, hogy gyermekek ne játsszanak a készülékkel.

Figyelem!

- Ha az utóbbi időben szájsebészeti vagy fogínyműtétje volt, jelenleg fogászati problémája van, az elmúlt 2 hónapban nagyobb fogászati kezelésben részesült, vagy problémái akadtak a fogászati kezeléssel kapcsolatban (tömések, koronák stb.), a készülék használata előtt kérje ki fogorvosa tanácsát.
- Forduljon fogorvosához, ha a készülék használata során túlzott vérzés jelentkezik, vagy ha a vérzés 4 hét használat után sem szűnik meg.
- Ha egészségügyi aggálya merül fel, a készülék használata előtt forduljon orvosához.
- Ez a Philips készülék megfelel az elektromágneses eszközökre vonatkozó biztonsági szabványoknak. Ha szívritmus-szabályozója vagy egyéb beépített gyógyászati eszköze van, a készülék használata előtt forduljon kezelőorvosához vagy a gyógyászati eszköz gyártójához.
- Csak a gyártó által ajánlott kiegészítővel használja a készüléket.

- Ügyeljen rá, hogy ne gyakoroljon túlzott nyomást a fúvókacsúcsra.
- Testi sérülés elkerülése érdekében ne használjon forró vizet a tartály feltöltéséhez. Ne tegyen semmilyen idegen tárgyat a tartályba.
- Az AirFloss Ultra készüléket csak a jelen használati útmutatóban leírt rendeltetésszerű célra használja.
- A testi sérülés elkerülése érdekében ne irányítsa a permetet nyelv alá vagy fülbe, orrba, szembe vagy egyéb érzékeny területre.
- Ne tisztítsa az AirFloss Ultra fejet, markolatot, töltőt, víztartályt és a borítását mosogatógépben vagy mikrohullámú sütőben.
- A lenyelés általi veszély elkerülése érdekében ne töltsön izopropil-alkoholt vagy egyéb tisztítófolyadékot a tartályba.
- Az AirFloss Ultra a személyes higiénia fenntartásának eszköze. Ne használja több különböző páciensnél fogászati gyakorlatban vagy fogászati intézményben.

Elektromágneses mezők (EMF)

Ez a Philips készülék az elektromágneses terekre érvényes összes vonatkozó szabványnak és előírásnak megfelel.

A Philips AirFloss Ultra és a töltőegység (1. ábra)

- 1 Fúvókacsúcs
- 2 AirFloss Ultra fúvókafej
- 3 Bekapcsológomb
- 4 Tartály és tartályajtó
- 5 Markolat
- 6 Töltés és fújás üzemmód kijelzése
 - Egy fújás: 1 db LED
 - Két fújás: 2 db LED
 - Három fújás: 3 db LED
- 7 Tápellátás/üzemmód gomb
- 8 Kioldógomb
- 9 Kivehető markolattartó edény
- 10 Kivehető tartály
- 11 Tartályfedél

Megjegyzés: A doboz tartalma a megvásárolt típustól függően eltérő lehet.

Töltés

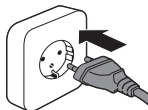

- 1 Csatlakoztassa a töltőegységet egy fali aljzatba.

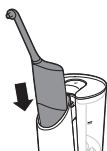

- 2 Helyezze az AirFloss markolatát a töltőegység tartóedényébe úgy, hogy az AirFloss tartályának fedele a töltőegység felé nézzen. A markolatot teljesen helyezze bele a tartóedényébe úgy, hogy a markolat nyílásai és a töltőegység oszlopán a csatlakozók illeszkedjenek.

1. megjegyzés: Az AirFloss csak akkor töltsön, ha a fentiek szerinti irányban lett csatlakoztatva.

2. megjegyzés: A töltőegység használható más Philips Sonicare készülékek töltésére is, többek között az alábbi Philips Sonicare típusú tölthető elektromos fogkefékhez: 3-Series, Flexcare, Flexcare+, HealthyWhite, HealthyWhite+ és EasyClean.

Előkészítés

Az első használatbavétel előtt csatlakoztassa a töltőegységet, helyezze a markolatot a tartóedényébe, és töltsön 24 órán át.

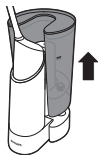

- 1 Vegye ki a tartályt a töltőegység talapzatából.



- 2 Vegye le a tartályfedelelet, és töltsön fel a tartályt. Az AirFloss készülékével optimális eredményt érhet el, ha baktériumellenes szájöblítőt (pl. Philips Sonicare BreathRx) használ.

Megjegyzés: Nem javasolt a vízzel való együttes alkalmazása.

Megjegyzés: A tartályt a MAX jelzésig töltsön, több folyadékot ne töltsön bele.

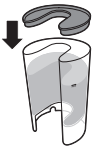

3 Tegye fel a tartályfedelelet a tartályra.

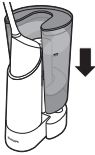

4 Helyezze a tartályt a talapzatra.

Megjegyzés: A töltőegység tartálya körülbelül 23 feltöltéshez elegendő folyadékot képes tárolni az AirFloss Ultra készülék esetében, illetve 40 feltöltéshez elég a folyadék, ha eredeti AirFloss készüléket használ.

Megjegyzés: Ne használjon izopropil-mirisztátot (pl. Dental Active) vagy illóolajat nagy koncentrációban tartalmazó szájvizet, mivel ez károsíthatja a készüléket. Ugyanez érvényes az üvegből vagy kerámiából készült palackban árusított szájvizekre is. Ne használjon se hidrogén-peroxidot tartalmazó szájvizet, sem átlátszatlan csomagolásban árusított szájvizet.

Töltőegység használata



1 Rögzítse a töltőegységen az AirFloss markolatát és a markolattartó edényt (kattanás). Kattanás hallatszik, amikor az Airfloss készülék teljesen a helyére pattan; ekkor elkezdődik az automatikus feltöltés (előfordul, hogy lehet hallani a feltöltést végző szivattyú hangját, vagy a töltést jelző buborékok láthatók).

Megjegyzés: A töltőegység 10 másodperc alatt feltölti az AirFloss markolatát.

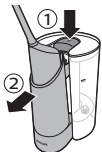

2

Ha a feltöltés sikeresen befejeződött, nyomja meg a kioldógombot, és válassza le az AirFloss markolatát a tartóedényről (ha a kioldógombot a szivattyúk leállása előtt nyomja meg, a szivattyúk automatikusan leállnak, de előfordulhat, hogy az AirFloss markolata nincs teljesen feltöltve).



- 3 Vegye ki az AirFloss markolatát, és kezdje használni az AirFloss-t.
- 4 A rendszeres napi szájjápolás időszükségletének csökkentése érdekében javasoljuk, hogy közvetlenül a használat után töltsse fel AirFloss készülékét, hogy az másnap azonnal használatra kész legyen.

Az AirFloss Ultra készülék használata

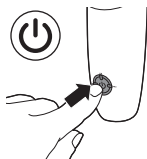

- 1 Ellenőrizze, hogy az AirFloss készülék be van-e kapcsolva. Ha ki van kapcsolva, a tápellátás/üzemmód gomb megnyomásával majd felengedésével kapcsolja be a készüléket.
 - A kívánt számú fújás eléréséhez minden alkalommal módosítani tudja az üzemmódokat, amikor megnyomja a bekapcsológombot. Az optimális eredmény érdekében fogai külső és belső oldalán is használja a három fújás üzemmódot (alapértelmezett beállítás).
 - Az üzemmód megváltoztatásához nyomja meg a tápellátás/üzemmód gombot az üzemmódokon történő léptetéshez, amíg el nem éri a kívánt üzemmódot. A LED-ek mutatják a kiválasztott üzemmódot:

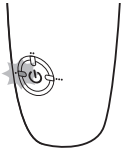

Egy fújás: 1 db LED

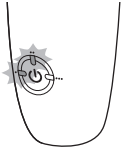

Két fújás: 2 db LED



Három fújás: 3 db LED

Megjegyzés: Az AirFloss megjegyzi a legutóbb használt üzemmódot, és a következő bekapcsoláskor azt hívja be. Ha az AirFloss készülék teljesen lemerül, a töltés után az alapértelmezett három fújás üzemmódba áll vissza.



- 1 Helyezze a fúvókacsúcsot két fog közé az íny vonalában. Ha a fej a helyén van, a kifröccsenés megakadályozásához finoman zárja össze ajkait a fejnél.



- 2 Nyomja meg a bekapcsológombot, hogy 1-3 fújásnyi (a kiválasztott üzemmódtól függően) levegőt és a szájvíz mikrocseppjeit a fogak közé juttassa.
- 3 Csúsztassa végig a fúvókacsúcsot az ínyvonal mentén, amíg biztonsággal meg nem állapodik a következő két fog között.



- 4 Folytassa a befújásokat a fogak közötti mindegyik résnél előlről és hátulról is, valamint a hátsó fogak mögött.
- 5 Az AirFloss készülék kikapcsolásához tartsa egy másodpercig nyomva a tápellátás/üzemmód gombot.

Megjegyzés: Szükség esetén töltsse fel a markolatot.

Auto-burst funkció

A folyamatos, kb. egy másodperces szünetekkel érkező fújások érdekében tartsa lenyomva a bekapcsológombot.

Automatikus kikapcsolás

Az AirFloss készülék automatikusan kikapcsol, ha egy percig nem használták.

Tudnivalók a töltő kivételéről és behelyezéséről

A töltőegység töltője leválasztható, és különálló töltőként is használható az AirFloss készülékhez, illetve sok más Philips Sonicare fogkeféhez.

A töltő kivétele:

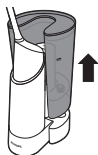

- 1 Vegye ki a tartályt a töltőegység talapzatából.
- 2 Fordítsa át a töltőegységet, hogy fejjel lefelé álljon, vagy az oldalán fekjűdjön.

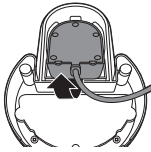

- 3 Húzza ki a töltő vezetékét a talpzat aljából, majd a töltőt is húzza ki.

A töltő behelyezése:

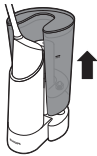

- 1 Vegye ki a tartályt a töltőegység talpzatából.
- 2 Fordítsa át a töltőegységet, hogy fejjel lefelé álljon, vagy az oldalán feküdjön.

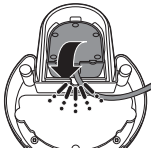

- 3 Helyezze be a töltő vezetékét a töltőegység talpzata felől úgy, hogy a töltőn a pecek felfelé álljon. Kattanás hallatszik, amikor a teljesen a helyére pattan.

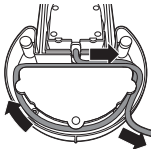

- 4 A tápvezetékét használja úgy, hogy megfelelő hosszúságú részét a töltőegység köré tekeri.

A töltőegység jellemzői

- 1 A markolat felhelyezésekor azonnal megkezdődő automatikus töltés
- 2 Gyorstöltés, mely segítségével az AirFloss markolat tartályát mindössze 10 másodperc alatt teljesen fel lehet tölteni.
- 3 Levehető tartály az egyszerű utántöltés és tisztítás érdekében

- 4 A tartályban levő folyadék szennyeződését megakadályozó tartályfedél
- 5 Levehető markolattartó edény az egyszerű tisztítás érdekében
- 6 Levehető (előre felszerelt) úti töltő, mely lehetővé teszi az AirFloss készülék használatát a 2 hétnél tovább tartó utazások során is
- 7 Kábeltartó a fali csatlakozóig szükséges kábelhossz beállításához

Tisztítás

Töltőegység és markolat

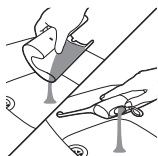

- 1 Ürítse ki a szájvizet a töltőegység és a markolat tartályából is.



- 2 A töltőegység tartályát töltsé fel meleg vízzel.

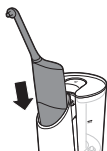

- 3 Helyezze a markolatot a töltőegység tartóedényébe, és az edényt illessze fel a töltőegységre; hagyja, hogy a töltőegység feltöltse a markolatot és leálljon a motor (10 másodperc).

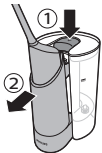
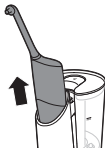
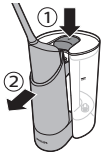

- 4 Válassza le az AirFloss markolatát és annak tartóedényét a töltőegységről, de a markolatot ne vegye ki a tartóedényéből. Helyezze vissza az AirFloss markolatát és annak tartóedényét a töltőegységre, hogy elinduljon a második töltési ciklus.
- 5 Ezt ismétlje meg még egyszer, hogy a harmadik töltési ciklus is lefusson.
- 6 Válassza le a markolattartó edényt, majd az AirFloss markolatát vegye ki a tartóedényből. Nyomja le és addig tartsa lenyomva a bekapcsológombot és öblítse a markolatot, amíg a markolat tartálya ki nem ürül.
- 7 Üritse ki a vizet a töltőegység tartályából.
- 8 Helyezze az AirFloss markolatát annak tartóedényébe, az edényt csatlakoztassa a töltőegységhez, és futtasson le még egy ciklust, amellyel kitisztítja a maradék folyadékot is a tartály és töltőegységben elhelyezett markolat közül.
- 9 Válassza le az AirFloss markolatát és annak tartóedényét a töltőegységről, a markolatot vegye ki a tartóedényéből, nyissa ki az ajtót a markolaton, hogy a maradék víz is kifolyhasson, vagy nyomja meg a bekapcsológombot, hogy a készülék kipumpálja a maradék vizet az AirFloss fejből, míg a markolat tartálya teljesen ki nem ürül.
- 10 A töltőegység tisztításához a töltőegység markolattartó edénye egyszerűen eltávolítható:

134 Magyar

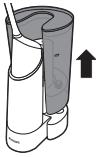

a Vegye ki a tartályt a töltőegység talapzatából.

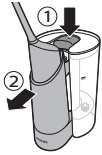

b Válassza le az AirFloss markolatát és annak tartóedényét, majd az AirFloss markolatát vegye ki a tartóedényéből.

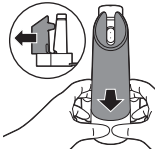

c A markolattartó edény eltávolítása: a markolattartó edény alját nyomja össze mindkét kezével előlről és hátulról. Tisztítsa meg a markolattartó edényt meleg vízzel.

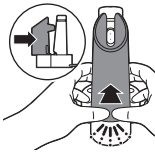

d A markolattartó edény visszahelyezése: csúsztassa be a markolattartó edényt az alapegységbe. Kattanás hallatszik, amikor a helyére pattan.

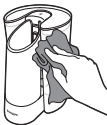

11 A töltőegység tartályát ürítse és szárítsa ki.



12 Töltse fel a töltőegység tartályát friss szájvízzel, helyezze a markolatot a tartóedényébe, és az edényt illesse fel a töltőegységre, hogy az feltöltse a markolat tartályát.

13 Az AirFloss készülék használatra kész.

Markolat és fej

Ha a töltőegységtől függetlenül szeretné tisztítani AirFloss készülékének markolatát, például eltömődés esetén, töltse fel a markolati tartályt meleg vízzel és tartsa nyomva a bekapcsológombot, amíg a tartály ki nem ürül.

Megjegyzés: Ne tisztítsa mosogatógépben a fejet, markolatot, a töltőegységet, a markolattartó edényt, a kivehető tartályt, a tartályfedelelet vagy a töltőt.

Megjegyzés: A készülék tisztításához ne használjon tisztítószeret. A tisztítószer egyes hatóanyagai – összetételük vagy erősségük folytán – az AirFloss készülék károsodását okozhatják.

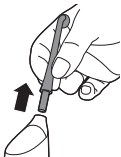

1 Távolítsa el az AirFloss készülék fejét a markolatról. Öblítse el a fejet minden használat után, hogy ne maradjon rajta semmilyen anyagmaradvány.



2 Nyissa ki a tartályt, és a szennyeződések eltávolításához csap alatt, folyó vízzel öblítse el.

Tipp: A maradék szennyeződések egy pamutvégű tisztítópálccal távolíthatja el a tartályról.

Megjegyzés: Ne merítse vízbe a nyelet.

Megjegyzés: A szívófej vagy a tároló a szennyeződések eltávolítása által történő

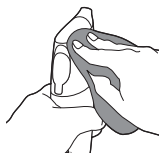

tisztán tartása szükséges a készülék higiénikus használatának biztosítása érdekében.

- 3** A markolat teljes felületét nedves ruhával törölje le.

Tárolás

Ha hosszabb ideig nem használja a töltőegységet, húzza ki a fali csatlakozóból, tisztítsa meg, majd tegye hűvös, száraz, közvetlen napfénytől védett helyre. Használja a kábeltartót a tápkábel rendezetten való tárolásához.

A töltő leválasztható a töltőegységről, és különálló töltőként is használható az AirFloss készülékekhez, illetve más kompatibilis Philips Sonicare készülékekhez.

Újrahasznosítás



- Ez a szimbólum azt jelenti, hogy a termék nem kezelhető normál háztartási hulladékként (2012/19/EU).



- Ez a szimbólum azt jelenti, hogy a termék beépített újratölthető akkumulátort tartalmaz, amelyet nem szabad háztartási hulladékként kezelni (2006/66/EK). Javasoljuk, hogy vigye el készülékét hivatalos gyűjtőhelyre vagy a Philips szervizközpontba, hogy szakember távolítsa el az akkumulátort.

- Tartsa be az elektromos és elektronikus termékek, akkumulátorok és egyszer használatos elemek külön történő hulladékgyűjtésére vonatkozó országos előírásokat. A megfelelő hulladékkezelés segítséget nyújt a környezettel és az emberi egészséggel kapcsolatos negatív következmények megelőzéséhez.

Az akkumulátor eltávolítása

Töltőegység

Ne feledje, hogy ez a folyamat nem fordítható vissza.

Az akkumulátor eltávolításához csillagfejű csavarhúzóra és egy ollóra lesz szüksége. Tartsa be az alapvető óvintézkedéseket az alábbi lépések követésekor. Gondoskodjon a szem, a kéz, az ujjak és a munkafelület védelméről.

- 1 Húzza ki a készülék csatlakozódugóját a fali aljzatból.
- 2 Vegye le a töltőegységről az AirFloss markolatát, a tartályt és a töltőt.
- 3 A csillagfejű csavarhúzóval csavarja ki a 2 csavart a képen látható módon. Csavarja ki a gumilábak alatti 2 csavart is.
- 4 Csavarja ki a csavarokat, és vegye le a töltőegység műanyag alsó részét.

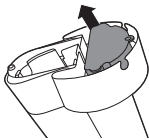
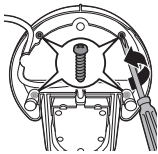



- 5 Az akkumulátornak a készülékről való leválasztásához vágja el a vezetékeket.
- 6 Az előírt módon selejtezze le az akkumulátorokat.

AirFloss markolata

Ne feledje, hogy ez a folyamat nem fordítható vissza.

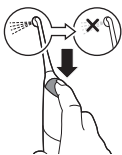

- 1 Az akkumulátor lemerítéséhez nyomja meg többször a bekapcsológombot, amíg az AirFloss készülék már nem fúj levegőt.

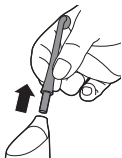

- 2 Távolítsa el az AirFloss készülék fejét a markolatról.



- 3 Egyik kezével erősen fogja meg felül, másik kezével pedig alul.



- 4 Pattintsa szét két részre a nyelet.

Megjegyzés: Ehhez a művelethez nagy erőfeszítés szükséges. A markolat felső és alsó részének ketté kell válnia, amint szétpattintja a markolatot.

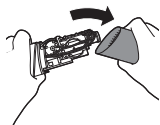

5 Távolítsa el a markolat alsó felét.

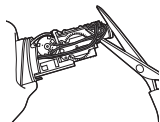

6 Ollóval vágja el a belső alkotóelemen lévő 6 vezetéket.

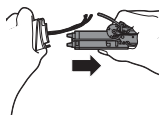

7 Teljesen húzza szét a belső alkatrészt a markolat felső részétől.

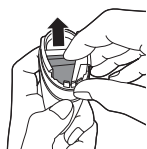

8 Az akkumulátor a markolaton belül, a felső részben található. Vegye ki az akkumulátort, és az előírt módon selejtezze le (ne tegye a háztartási hulladék közé).

Garancia és terméktámogatás

Ha információra vagy támogatásra van szüksége, látogasson el a www.philips.com/support weboldalra, vagy olvassa el a különálló, világszerte érvényes garancialevelet.

A garancia feltételei

A nemzetközi garanciafeltételek nem vonatkoznak a következő alkatrészekre:

- AirFloss Ultra fúvókafej

- A nem engedélyezett cserealkatrészek használatából eredő kár.
- Helytelen használatból, rongálásból, gondatlanságból, módosításból vagy jogosulatlan karbantartásból adódó kár.
- Normális elhasználódás, letörés, karcolás, kopás, elszíneződés vagy színvesztés.

Wprowadzenie

Gratulujemy zakupu i witamy w gronie użytkowników produktów Philips! Aby w pełni skorzystać z obsługi świadczonej przez firmę Philips, należy zarejestrować zakupiony produkt na stronie www.philips.com/welcome.

Stosuj urządzenie AirFloss Ultra ze swoim ulubionym płynem do płukania ust do codziennej pielęgnacji jamy ustnej. Oprócz czyszczenia AirFloss Ultra redukuje płytkę nazębną w trudno dostępnych miejscach, przyczyniając się do poprawy kondycji dziąseł.

Ważne

Przed rozpoczęciem korzystania z urządzenia zapoznaj się dokładnie z jego instrukcją obsługi. Instrukcję warto też zachować na przyszłość.

Niebezpieczeństwo

- Trzymaj ładowarkę z dala od wody. Nie kładź jej ani nie przechowuj w pobliżu wanny, miski, zlewu lub innego pojemnika z wodą. Nie zanurzaj ładowarki w wodzie ani innym płynie. Po zakończeniu czyszczenia upewnij się, że ładowarka jest całkowicie sucha, zanim podłączysz ją do sieci elektrycznej.

Ostrzeżenie

- Przewodu sieciowego nie można wymienić. Uszkodzenie przewodu powoduje, że ładowarka nie nadaje się do użytku.
- Ładowarkę należy wymienić na nową tego samego typu, aby uniknąć niebezpieczeństwa.
- Do ładowania akumulatora używaj wyłącznie ładowarki HX6100 dostarczonej z urządzeniem AirFloss Ultra.
- Jeżeli urządzenie jest w jakikolwiek sposób uszkodzone (nasadka AirFloss Ultra, uchwyt lub ładowarka), nie używaj go.
- To urządzenie nie zawiera komponentów, które można wymienić lub naprawić. Jeśli urządzenie jest uszkodzone, skontaktuj się z Centrum Obsługi Klienta w swoim kraju (zob. rozdział „Gwarancja i wsparcie”).
- Nie używaj ładowarki na dworze ani w pobliżu źródeł ciepła.

- Urządzenie może być używane przez dzieci w wieku powyżej 8 lat oraz osoby z ograniczonymi zdolnościami fizycznymi, sensorycznymi lub umysłowymi, a także nieposiadające wiedzy lub doświadczenia w użytkowaniu tego typu urządzeń, pod warunkiem, że osoby takie będą nadzorowane lub zostaną poinstruowane na temat korzystania z tego urządzenia w bezpieczny sposób oraz zostaną poinformowane o potencjalnych zagrożeniach. Dzieci nie mogą bawić się urządzeniem. Dzieci mogą czyścić i konserwować urządzenie, o ile ukończyły 8 lat i są nadzorowane.

Uwaga

- Przed pierwszym użyciem urządzenia skonsultuj się ze stomatologiem w przypadku przejścia operacji szczęki lub dziąseł albo skomplikowanych zabiegów dentystycznych w ciągu ostatnich 2 miesięcy, chronicznych problemów dentystycznych lub podejrzenia problemów z wypełnieniami, koronkami itp.

- Skonsultuj się ze stomatologiem, jeśli po skorzystaniu z urządzenia wystąpi silne krwawienie lub jeśli krwawienie nie ustąpi po 4 tygodniach użytkowania.
- Jeśli masz obawy dotyczące zdrowia, przed skorzystaniem z urządzenia skonsultuj się z lekarzem.
- To urządzenie firmy Philips spełnia wymagania norm bezpieczeństwa dotyczących urządzeń elektromagnetycznych. Jeśli masz wszczepiony rozrusznik serca lub inne urządzenie, przed użyciem skontaktuj się z lekarzem lub producentem wszczepionego urządzenia.
- Nie używaj innych nasadek niż zalecane przez producenta.
- Nie naciskaj zbyt mocno na końcówkę nasadki.
- Aby uniknąć uszkodzenia ciała, nie napełniaj zbiornika gorącą wodą. Nie wkładaj obcych przedmiotów do zbiornika.
- Korzystaj z urządzenia AirFloss Ultra zgodnie z przeznaczeniem, w sposób opisany w niniejszej instrukcji obsługi.

- Aby uniknąć obrażeń, nie kieruj strumienia spryskiwacza pod język, do ucha, nosa, oczu ani innych wrażliwych obszarów.
- Urządzenie AirFloss Ultra oraz stację Fill & Charge należy regularnie czyścić, aby zapewnić ich prawidłowe działanie i ograniczyć powstawanie niepożądanego biofilmu. (patrz 'Czyszczenie')
- Nie czyść nasadki AirFloss Ultra, uchwytu, ładowarki, zbiornika wody ani jego pokrywki w zmywarce ani kuchence mikrofalowej.
- Aby nie dopuścić do połknięcia, nie wlewaj do zbiornika alkoholu izopropylowego lub innych środków czyszczących.
- AirFloss Ultra to urządzenie do higieny osobistej, które nie jest przeznaczone do użytku przez większą liczbę pacjentów w gabinetach i placówkach stomatologicznych.

Pola elektromagnetyczne (EMF)

To urządzenie firmy Philips spełnia wszystkie normy i jest zgodne z wszystkimi przepisami dotyczącymi narażenia na działanie pól elektromagnetycznych.

Urządzenie Philips AirFloss Ultra i stacja Fill & Charge (rys. 1)

- 1 Końcówka nasadki
- 2 Nasadka AirFloss Ultra
- 3 Przycisk aktywacji
- 4 Zbiornik wody i jego drzwiczki
- 5 Uchwyt
- 6 Wskaźniki ładowania i trybu strumienia
 - Pojedynczy strumień: 1 źródło LED
 - Podwójny strumień: 2 źródła LED
 - Potrójny strumień: 3 źródła LED
- 7 Przycisk zasilania/trybu
- 8 Przycisk wysuwający
- 9 Wyjmowany pojemnik na uchwyt
- 10 Wyjmowany zbiornik
- 11 Pokrywa zbiornika

Uwaga: Zawartość opakowania może się różnić w zależności od modelu.

Ładowanie

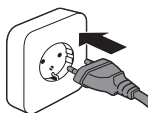

- 1 Włóż wtyczkę ładowarki do gniazdka elektrycznego.

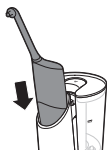

- 2 Umieść uchwyt urządzenia AirFloss w pojemniku stacji Fill & Charge tak, aby drzwiczki zbiornika urządzenia AirFloss były zwrócone w stronę stacji Fill & Charge. Sprawdź, czy uchwyt jest całkowicie wsunięty w pojemnik na uchwyt tak, aby otwory w drzwiczkach zbiornika uchwytu były dopasowane do portów w stacji Fill & Charge.

Uwaga 1: Urządzenie AirFloss będzie się ładować wyłącznie po umieszczeniu w kierunku wskazanym powyżej.

Uwaga 2: Stacja Fill & Charge może posłużyć do ładowania innych urządzeń z serii Philips Sonicare, w tym następujących elektrycznych szczoteczek do zębów Philips Sonicare: 3-Series, Flexcare, Flexcare+, HealthyWhite, HealthyWhite+ i EasyClean.

Czynności wstępne

Przed pierwszym użyciem podłącz stację Fill & Charge, umieść uchwyt w pojemniku i pozostaw do ładowania na 24 godziny.

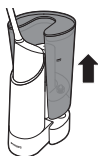

1 Zdejmij zbiornik z podstawy stacji Fill & Charge.



2 Zdejmij pokrywkę zbiornika i napełnij go. Aby uzyskać najlepsze rezultaty, zalecamy stosowanie płynu do płukania ust przeciwko drobnoustrojom (np. Philips Sonicare BreathRx).

Uwaga: Używanie wody jest niezalecane.

Uwaga: Napełnij zbiornik tylko do poziomu oznaczonego symbolem MAX.

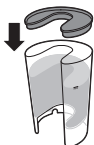

3 Nałóż na niego pokrywkę zbiornika.

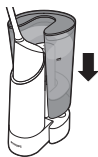

4 Umieść zbiornik na podstawie.

Uwaga: Zbiornik stacji Fill & Charge może pomieścić wystarczającą ilość płynu do napełnienia urządzenia AirFloss Ultra 23 razy lub oryginalnego urządzenia AirFloss 40 razy.

Uwaga: Nie używaj płynów do płukania ust zawierających mirystynian izopropylu (np. Dental Active) lub wysokie stężenia olejków eterycznych, ponieważ mogą one uszkodzić produkt. Obejmuje to wszystkie płyny do płukania ust sprzedawane w szklanych lub ceramicznych opakowaniach. Ponadto nie należy stosować płynów zawierających nadtlenek wodoru lub sprzedawanych w nieprzezroczystych opakowaniach.

Używanie stacji Fill & Charge

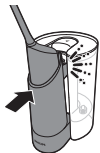

- 1 Zatrzaśnij uchwyt AirFloss i pojemnik na uchwyt w stacji Fill & Charge (usłyszysz kliknięcie). Kiedy rozlegnie się kliknięcie, urządzenie AirFloss będzie na właściwym miejscu i zacznie się automatycznie napełniać (możesz słyszeć pompę lub widzieć bąbelki).

Uwaga: Stacja Fill & Charge napełni uchwyt AirFloss w 10 sekund.



- 2 Po napełnieniu naciśnij przycisk wysuwający, aby odcepić uchwyt AirFloss i pojemnik na uchwyt (jeśli przycisk wysuwający zostanie naciśnięty przed zakończeniem działania pompy, wyłączy się ona automatycznie, ale zbiornik uchwytu AirFloss może nie być pełny).



- 3 Wyjmij uchwyt i zacznij korzystać z urządzenia AirFloss.

- 4 Aby skrócić czas codziennego dbania o higienę jamy ustnej do minimum, zalecamy napełnianie uchwytu AirFloss od razu po czyszczeniu zębów, aby był gotowy do natychmiastowego użycia następnego dnia.

Używanie urządzenia AirFloss Ultra

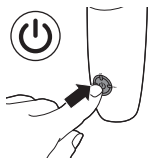

- 1 Sprawdź, czy urządzenie AirFloss jest włączone. Jeśli jest wyłączone, naciśnij przycisk zasilania/trybu, aby włączyć produkt.
 - Można zmienić tryb, aby przy każdym naciśnięciu przycisku aktywacji uzyskiwać żadaną liczbę strumieni. Aby uzyskać optymalne rezultaty, korzystaj z potrójnego strumienia (ustawienie domyślne) do czyszczenia zarówno zewnętrznej, jak i wewnętrznej strony zębów.
 - W celu zmiany trybu naciśnij przycisk zasilania/trybu, aby przełączać tryby aż do ustawienia żadanego trybu. Wskaźniki LED sygnalizują wybrany tryb:
 - Pojedynczy strumień: 1 źródło LED

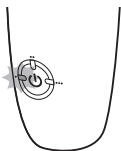

Podwójny strumień: 2 źródła LED

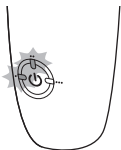



Potrójny strumień: 3 źródła LED

Uwaga: Urządzenie AirFloss po włączeniu pamięta ostatnio wybrany tryb. Całkowicie rozładowane urządzenie powraca po naładowaniu akumulatora do trybu domyślnego (potrójnego strumienia).



1 Umieść końcówkę nasadki między dwoma zębami na linii dziąseł. Obejmij nasadkę ustami, aby uniknąć chłapania.



2 Naciśnij przycisk aktywacji, aby wyzwolić 1–3 strumieni (w zależności od wybranego trybu) powietrza i mikrodropli płynu do płukania ust między zęby.

3 Przesuwaj końcówkę nasadki wzdłuż linii dziąseł, aż poczujesz, że weszła między kolejne dwa zęby.



4 Kontynuuj tę czynność aż do umycia z przodu i z tyłu wszystkich przestrzeni międzyzębowych, również tych między zębami trzonowymi.

5 Aby wyłączyć urządzenie AirFloss, naciśnij i przytrzymaj przez sekundę przycisk zasilania/trybu.

Uwaga: Napełnij zbiornik uchwytu wody w razie potrzeby.

Funkcja automatycznego wyzwalaenia strumienia

Przytrzymaj przycisk aktywacji, aby wyzwalać strumienie w sposób ciągły (około 1 sekundy między seriami strumieni).

Funkcja automatycznego wyłączenia

Urządzenie AirFloss wyłącza się automatycznie po minucie bezczynności.

Instrukcja wkładania i wyjmowania ładowarki

Ładowarkę stacji Fill & Charge można wyjąć i używać jej osobno jako samodzielnej ładowarki do urządzenia AirFloss i wielu innych uchwytów szczoteczek Philips Sonicare.

Aby wyjąć ładowarkę

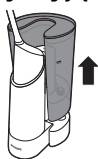

- 1 Zdejmij zbiornik z podstawy stacji Fill & Charge.
- 2 Umieść podstawę stacji Fill & Charge do góry dnem lub na boku.

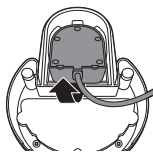

- 3 Wyciągnij kabel ładowarki z dolnej części podstawy i wyjmij ładowarkę.

Aby włożyć ładowarkę

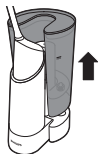

- 1 Zdejmij zbiornik z podstawy stacji Fill & Charge.
- 2 Umieść podstawę stacji Fill & Charge do góry dnem lub na boku.

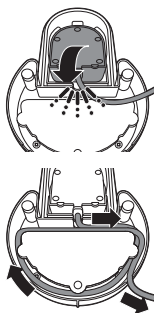

- 3 Włóż podstawę ładowarki do spodniej części stacji Fill & Charge tak, by kolek ładowarki był skierowany do góry. Gdy podstawa będzie na właściwym miejscu, usłyszysz kliknięcie.
- 4 Owiń przewód wokół stacji Fill & Charge, aby dostosować jego długość.

Funkcje stacji Fill & Charge

- 1 Automatyczne napełnianie, które zaczyna się od razu w chwili włożenia uchwytu na miejsce
- 2 Funkcja szybkiego napełniania, która napełni zbiornik uchwytu AirFloss w 10 sekund
- 3 Odlączany zbiornik ułatwiający napełnianie i czyszczenie
- 4 Pokrywka zbiornika chroniąca płyn wewnątrz przed zanieczyszczeniem
- 5 Odlączany pojemnik na uchwyt ułatwiający czyszczenie
- 6 Odlączana ładowarka podróżna (fabrycznie zamontowana) pozwalająca korzystać z urządzenia AirFloss poza domem przez ponad 2 tygodnie
- 7 Element do mocowania przewodu służący do dostosowania długości przewodu do miejsca w łazience

Czyszczenie

Stacja Fill & Charge i uchwyt

Ten produkt należy regularnie czyścić zgodnie z następującymi wytycznymi:

- W przypadku stosowania w urządzeniu płynu do płukania ust urządzenie należy czyścić co 4 tygodnie.
- W przypadku stosowania w urządzeniu wody urządzenie należy czyścić co tydzień.

Urządzenie należy czyścić w następujący sposób:

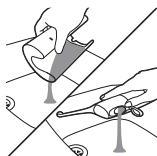

- 1** Wylej płyn do płukania ust ze zbiornika stacji Fill & Charge i zbiornika uchwytu.



- 2** Napełnij zbiornik stacji ciepłą wodą.



- 3** Umieść uchwyt w pojemniku i włóż go do stacji Fill & Charge, pozwalając stacji napełniać uchwyt, aż silnik skończy pracę (10 sekund).



- 4** Wysuń pojemnik na uchwyt wraz z uchwytem urządzenia AirFloss ze stacji Fill & Charge, ale nie wyjmuj uchwytu AirFloss z pojemnika. Ponownie włóż uchwyt AirFloss i pojemnik na uchwyt, aby uruchomić stację Fill & Charge po raz drugi.

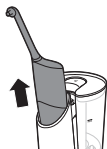

- 5 Powtórz czynność raz jeszcze, aby łącznie wykonać trzy cykle napełniania.
- 6 Wsuń pojemnik na uchwyt i wyjmij z niego uchwyt AirFloss. Naciśnij i przytrzymaj przycisk aktywacji, aby przepłukać uchwyt, aż zbiornik uchwytu będzie pusty.

- 7 Opróżnij zbiornik stacji Fill & Charge z wody.
- 8 Umieść uchwyt AirFloss w pojemniku i włóż pojemnik do stacji Fill & Charge, wykonując cykl jeszcze raz i usuwając wszelkie pozostałości płynu między zbiornikiem a uchwytem w stacji Fill & Charge.



- 9 Wsuń pojemnik na uchwyt wraz z uchwytem AirFloss, wyjmij uchwyt AirFloss z pojemnika i otwórz drzwiczki uchwytu AirFloss, aby wylać z pozostałą wodę, lub naciśnij przycisk aktywacji na uchwycie, aby rozpylić wodę przez nasadkę AirFloss, aż zbiornik uchwytu będzie pusty.

- 10 Umieszczony w stacji Fill & Charge pojemnik na uchwyt można łatwo wyjąć w celu umycia stacji Fill & Charge:

a Zdejmij zbiornik z podstawy stacji Fill & Charge.

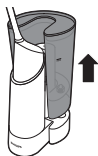

b Wsuń pojemnik na uchwyt wraz z uchwytem AirFloss i wyjmij z niego uchwyt AirFloss.

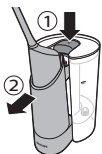

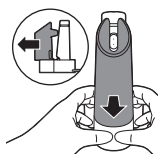

- c Aby wyjąć pojemnik na uchwyt: ściśnij dolną część pojemnika na uchwyt, chwytając go obiema dłońmi za spód z przodu i z tyłu. Wyczyść pojemnik na uchwyt ciepłą wodą.

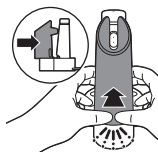

- d Aby włożyć pojemnik na uchwyt: wsuń pojemnik na uchwyt do podstawy. Gdy podstawa będzie na miejscu, usłyszysz kliknięcie.

11 Opróżnij i osusz zbiornik stacji Fill & Charge.



12 Napelnij zbiornik stacji Fill & Charge świeżym płynem do ust, umieść uchwyt w pojemniku na uchwyt i włoż go do stacji Fill & Charge, aby napelnić zbiornik uchwytu.



13 Urządzenie AirFloss jest gotowe do użycia.

Uchwyt i nasadka

Aby wyczyścić uchwyt AirFloss bez czyszczenia stacji Fill & Charge, na przykład w przypadku zapchania, napelnij zbiornik uchwytu wodą ciepłą, a następnie naciśnij i przytrzymaj przycisk aktywacji, aż zbiornik wody będzie pusty.

Uwaga: Nie myj nasadki, uchwytu, stacji Fill & Charge, pojemnika na uchwyt, odłączanego zbiornika, pokrywki zbiornika ani ładowarki w zmywarce.

Uwaga: Nie używaj środków czyszczących do czyszczenia produktu. Skład lub siła działania niektórych środków czyszczących może spowodować uszkodzenie urządzenia AirFloss.

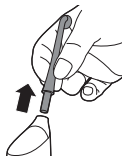

- 1** Zdejmij nasadkę z uchwytu. Wypłucz nasadkę po każdym użyciu.



- 2** Otwórz zbiornik i wypłucz pod bieżącą wodą w celu usunięcia pozostałości.

Wskazówka: Do usunięcia wszystkich pozostałości ze zbiornika można także użyć wacika bawełnianego.

Uwaga: Nie zanurzaj uchwytu w wodzie.

Uwaga: Nieusunięcie pozostałości z nasadki lub zbiornika wody może doprowadzić do powstania niehigienicznych warunków.

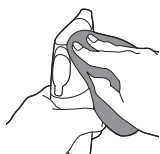

- 3** Wytrzyj całą powierzchnię urządzenia wilgotną szmatką.

Przechowywanie

Jeśli nie zamierzasz używać stacji Fill & Charge przez dłuższy czas, odłącz ją od gniazdka elektrycznego, wyczyść ją i ustaw w chłodnym i suchym miejscu, gdzie nie będzie narażona na bezpośrednie działanie promieni słonecznych. Możesz użyć elementu do mocowania przewodu, aby przechowywać przewód w sposób uporządkowany.

Ze stacji Fill & Charge można wyjąć ładowarkę i korzystać z niej osobno do ładowania urządzenia AirFloss lub innych uchwytów zgodnych urządzeń Philips Sonicare.

Ochrona środowiska



- Ten symbol oznacza, że produktu nie można zutylizować z pozostałymi odpadami domowymi (2012/19/UE).



- Ten symbol oznacza, że produkt zawiera wbudowany akumulator do wielokrotnego ładowania, którego nie wolno utylizować z pozostałymi odpadami domowymi (2006/66/WE). Produkt należy oddać do oficjalnego punktu zbiórki odpadów lub centrum serwisowego firmy Philips, gdzie akumulator zostanie wyjęty przez wykwalifikowany personel.
- Należy postępować zgodnie z obowiązującymi w danym kraju przepisami dotyczącymi selektywnej zbiórki urządzeń elektrycznych i elektronicznych oraz akumulatorów. Prawidłowa utylizacja pomaga chronić środowisko naturalne i ludzkie zdrowie.

Wymowanie akumulatora

Stacja Fill & Charge

Pamiętaj, że ten proces jest nieodwracalny.

Aby wyjąć akumulator, potrzebne są śrubokręt typu Phillips i nożyczki. W trakcie wykonywania tych czynności należy stosować się do poniższych zasad bezpieczeństwa. Należy chronić oczy,

dłonie, palce oraz powierzchnię, na której ustawione jest urządzenie.

- 1 Odłącz urządzenie.
- 2 Wyjmij uchwyt AirFloss, zbiornik i ładowarkę ze stacji Fill & Charge.
- 3 Za pomocą śrubokrętu typu Phillips wykręć 2 wkręty pokazane na ilustracji. Wykręć także 2 wkręty znajdujące się pod gumowymi nóżkami.

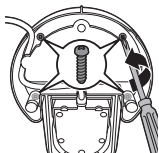

- 4 Wykręć wkręty i zdemontuj plastikowy spód stacji Fill & Charge.

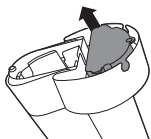

- 5 Przetnij przewody, aby oddzielić akumulatory od urządzenia.
- 6 Utylizuj akumulatory we właściwy sposób.



Uchwyt AirFloss

Pamiętaj, że ten proces jest nieodwracalny.

- 1 Aby rozładować akumulator, naciśnij kilkakrotnie przycisk aktywacji, aż z urządzenia AirFloss przestanie się wydobywać powietrze.

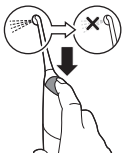

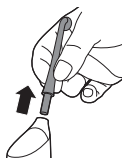

2 Zdejmij nasadkę AirFloss z uchwytu.



3 Mocno chwyć za uchwyt, jedną ręką na górze, a drugą na dole.



4 Rozłóż uchwyt na dwie części.

Uwaga: Ta czynność wymaga sporej siły fizycznej. Górna i dolna część uchwytu powinny oddzielić się od razu po pociągnięciu za uchwyt.

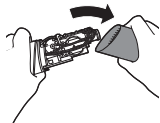

5 Zdejmij dolną część uchwytu.

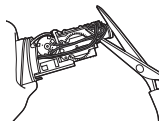

6 Przetnij nożyczkami wszystkie 6 przewodów wewnątrz urządzenia.

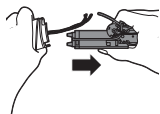

- 7 Wyjmij element wewnętrzny z górnej części uchwytu.

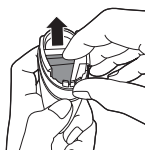

- 8 Akumulator znajduje się w górnej części uchwytu. Wyjmij akumulator i zutylizuj go w prawidłowy sposób (nie razem z odpadami gospodarstwa domowego).

Gwarancja i pomoc techniczna

Jeśli potrzebujesz pomocy lub dodatkowych informacji, odwiedź stronę

www.philips.com/support lub zapoznaj się z oddzielną ulotką gwarancyjną.

Ograniczenia gwarancji

Gwarancja międzynarodowa nie obejmuje:

- Nasadka AirFloss Ultra
- Uszkodzeń spowodowanych wskutek korzystania z niezatwierdzonych części zamiennych.
- Uszkodzeń spowodowanych niewłaściwym użytkowaniem, brakiem konserwacji, przeróbkami lub naprawami dokonanymi przez nieupoważnione do tego osoby.
- Normalnego zużycia, w tym odprysków, zarysowań, otarć, odbarwień ani wyblakłych kolorów.

Introducere

Felicitări pentru achiziție și bun venit la Philips!
Pentru a beneficia pe deplin de asistența oferită de Philips, înregistrați-vă produsul la www.philips.com/welcome.

Utilizați AirFloss Ultra cu apa de gură preferată ca parte a igienei orale zilnice. În plus față de periaj, AirFloss Ultra vă ajută să reduceți placa bacteriană dintre dinți contribuind la îmbunătățirea sănătății gingiilor.

Important

Citește cu atenție acest manual de utilizare înainte de utilizarea aparatului și păstrează-l pentru consultare ulterioară.

Pericol

- Feriți încărcătorul de contactul cu apa. Nu îl așezați sau păstrați deasupra sau în apropierea apei din cadă, lavoar, chiuvetă etc. Nu scufundați încărcătorul în apă sau în orice alt lichid. După curățare, asigurați-vă că încărcătorul este complet uscat înainte de a-l conecta la priză.

Avertisment

- Cablul de alimentare nu poate fi înlocuit. În cazul în care cablul de alimentare este deteriorat, aruncați încărcătorul.
- Înlocuiți întotdeauna încărcătorul cu unul original pentru a evita accidente.

- Utilizați numai încărcătorul tip HX6100 furnizat împreună cu AirFloss Ultra pentru a reîncărca bateria.
- Dacă aparatul este deteriorat în orice mod (capul de curățare AirFloss Ultra, mânerul și/sau încărcătorul), nu îl mai folosiți.
- Acest aparat nu conține piese reparabile. Dacă aparatul este deteriorat, contactați Centrul de asistență pentru clienți din țara dvs. (consultați capitolul „Garanție și asistență”).
- Nu utilizați încărcătorul în exterior sau în apropierea suprafețelor fierbinți.

- Acest aparat poate fi utilizat de copii cu vârsta de cel puțin 8 ani și de către persoane cu capacități fizice, senzoriale sau mentale reduse sau cărora le lipsesc experiența și cunoștințele necesare, cu condiția să fie supravegheate sau instruite cu privire la utilizarea în siguranță a aparatului și să înțeleagă pericolele implicate. Nu permiteți copiilor să se joace cu aparatul. Curățarea și întreținerea nu trebuie să fie efectuate de către copii, decât dacă aceștia au vârsta mai mare de 8 ani și sunt supravegheați.

Atenție

- Consultați medicul stomatolog înainte de a utiliza acest aparat dacă ați suferit intervenții chirurgicale la gingii sau în cavitatea bucală, dacă suferiți în prezent de o afecțiune dentară sau vi s-au făcut lucrări dentare de amploare în ultimele 2 luni sau dacă suspectați că există probleme legate de lucrările dvs. dentare (plombe, coroane etc.).

- Consultați medicul stomatolog dacă, după utilizarea acestui aparat, constatați apariția sângerărilor sau dacă acestea continuă să se producă după 4 săptămâni de utilizare.
- Dacă aveți probleme medicale, consultați medicul înainte de a utiliza acest aparat.
- Acest aparat Philips respectă standardele de siguranță pentru dispozitive electromagnetice. Dacă aveți un stimulator cardiac sau alte dispozitive implantate, contactați medicul dvs. sau producătorul aparatului implantat înainte de utilizare.
- Nu utilizați alte accesorii decât cele recomandate de producător.
- Nu exercitați presiune excesivă pe vârful capului de curățare.
- Pentru a evita rănirea, nu umpleți rezervorul cu apă fierbinte. Nu puneți obiecte străine în rezervor.
- Utilizați AirFloss Ultra numai în scopul pentru care a fost creat, așa cum este descris în acest manual de utilizare.
- Pentru a evita rănirea, nu direcționați jetul pulverizat sub limbă sau în ureche, nas, ochi sau alte zone sensibile.

- Aparatul AirFloss Ultra și stativul de umplere și încărcare trebuie curățate cu regularitate, pentru a asigura funcționarea corectă și pentru a minimiza formarea unei pelicule biologice (consultați 'Curățarea') nedorite.
- Nu curățați capul de curățare AirFloss Ultra, mânerul, încărcătorul, rezervorul de apă și capacul acestuia în mașina de spălat vase sau în cuptorul cu microunde.
- Pentru a evita pericolul de ingerare, nu puneți alcool izopropilic sau alte lichide de curățare în rezervor.
- AirFloss Ultra este un dispozitiv de îngrijire personală și nu este conceput pentru a fi utilizat de mai mulți pacienți într-un cabinet dentar sau o instituție de stomatologie.

Câmpuri electromagnetice (EMF)

Acest aparat Philips respectă toate standardele și reglementările aplicabile privind expunerea la câmpuri electromagnetice.

Philips AirFloss Ultra și stativul de umplere și încărcare (Fig. 1)

- 1 Vârf cap de curățare
- 2 Cap de curățare AirFloss Ultra
- 3 Buton de activare
- 4 Rezervor și clapetă rezervor
- 5 Mâner

6 Indicatori mod Încărcare și jet

- Un singur jet: 1 LED
- Jet dublu: 2 LED-uri
- Jet triplu: 3 LED-uri

7 Buton de pornire/mod

8 Buton Detașare

9 Suport de mâner detașabil

10 Rezervor detașabil

11 Capac rezervor

Notă: Conținutul cutiei poate varia în funcție de modelul achiziționat.

Încărcare

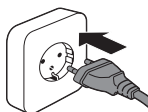

- 1** Introduceți încărcătorul într-o priză electrică.



- 2** Introduceți mânerul aparatului AirFloss în suportul de pe stativul de umplere și încărcare, cu ușa rezervorului aparatului AirFloss cu fața înspre stativul de umplere și încărcare. Asigurați-vă că mânerul este introdus complet în suportul pentru mâner, astfel încât orificiile din clapeta rezervorului din mâner să se alinieze cu porturile stativului de umplere și încărcare.

Nota 1: AirFloss se va încărca doar dacă este plasat în direcția indicată mai sus.

Nota 2: Stativul de umplere și încărcare poate încărca alte dispozitive Philips Sonicare, inclusiv următoarele periute de dinți electrice reîncărcabile Philips Sonicare: Seria 3, Flexcare, Flexcare+, HealthyWhite, HealthyWhite+ și EasyClean.

Primii pași

Înainte de prima utilizare, conectați stativul de umplere și încărcare și introduceți mânerul în suport pentru a încălca timp de 24 ore.

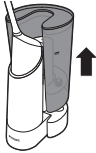

- 1 Scoateți rezervorul din baza stativului de umplere și încărcare.



- 2 Scoateți capacul rezervorului și umpleți rezervorul. Pentru rezultate optime cu AirFloss, vă recomandăm să utilizați o apă de gură antibacteriană (precum Philips Sonicare BreathRx).

Notă: Nu se recomandă utilizarea cu apă.

Notă: Umpleți doar rezervorul până la indicatorul MAX.



- 3 Puneți capacul pe rezervor.

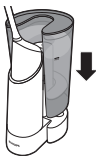

- 4 Așezați rezervorul pe bază.

Notă: În rezervorul stativului de umplere și încărcare încapă suficient lichid pentru a umple de aproximativ 23 de ori aparatul AirFloss Ultra sau de 40 ori aparatul AirFloss original.

Notă: Nu utilizați cu apă de gură care conține miristat de izopropil (de ex. Dental Active) sau concentrații mari de uleiuri esențiale, deoarece pot deteriora produsul. Acest lucru include toate apele de gură vândute în ambalaje de sticlă sau ceramică. De asemenea, nu utilizați cu apă de gură care conține peroxid de hidrogen

sau cu soluții de clătire vândute în ambalaj opac.

Utilizarea stativului de umplere și încărcare



- 1 Cuplați mânerul aparatului AirFloss și suportul mânerului la stativul de umplere și încărcare (clic). Când auziți un clic, aparatul AirFloss este complet cuplat și va începe să se umple automat (este posibil să auziți pompa cum umple și/sau să vedeți bule care indică umplerea).

Notă: Stativul de umplere și încărcare umple mânerul aparatului AirFloss în aproximativ 10 secunde.



- 2 După umplere, apăsați butonul de detașare, pentru a elibera mânerul aparatului AirFloss și suportul mânerului (dacă butonul de detașare este apăsat înainte de oprirea pompei, aceasta se oprește automat, însă este posibil ca rezervorul mânerului aparatului AirFloss să nu fie plin).

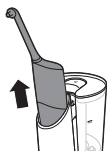

- 3 Scoateți mânerul aparatului AirFloss și începeți să utilizați AirFloss.
- 4 Pentru a reduce durata rutinei zilnice de îngrijire orală, vă sugerăm să reumpleți mânerul aparatului AirFloss imediat după utilizare, astfel încât să fie pregătit pentru rutina de a doua zi.

Utilizarea AirFloss Ultra

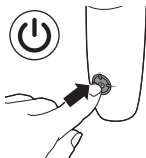

- 1 Asigurați-vă că AirFloss este pornit. Dacă este oprit, apăsați și eliberați butonul de pornire/mod pentru a porni aparatul.

- Puteți schimba modurile pentru a beneficia de numărul dorit de jeturi de fiecare dată când apăsați butonul de activare. Pentru rezultate optime, utilizați modul jet triplu (setarea prestabilită) atât dinspre exteriorul, cât și dinspre interiorul dinților.
- Pentru a schimba modurile, apăsați butonul de pornire/mod pentru a parcurge modurile până când ajungeți la modul dorit. LED-urile arată modul selectat:

Un singur jet: 1 LED

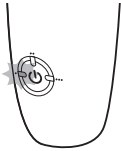

Jet dublu: 2 LED-uri

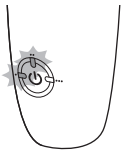

Jet triplu: 3 LED-uri



Notă: AirFloss reține ce mod a fost selectat ultima dată și este pregătit pentru următoarea utilizare. În cazul în care AirFloss este complet descărcat, revine la modul implicit cu jet triplu odată ce a fost reîncărcat.



- 1 Așezați vârful capului de curățare între doi dinți la linia gingiei. Închideți ușor buzele peste capul de aspirare când acesta este în poziție, pentru a evita stropirea.



- 2 Apăsați butonul de activare pentru a furniza 1-3 jeturi (în funcție de modul selectat) de aer și micro-picături de apă de gură între dinți.
- 3 Glisați vârful capului de curățare de-a lungul liniei gingiei până când simțiți că s-a oprit între următorii doi dinți.
- 4 Continuați până când ați pulverizat în fața și în spatele tuturor spațiilor dintre dinții, inclusiv în spatele dinților din spate.
- 5 Pentru a opri AirFloss, apăsați și mențineți apăsat butonul de pornire/mod timp de o secundă.

Notă: Reumpleți rezervorul din mâner dacă este necesar.

Funcția de curățare automată

Mențineți apăsat butonul de activare pentru a asigura jeturi în continuu, aproximativ o secundă între seturile de jeturi.

Funcția de oprire automată

AirFloss se oprește automat dacă nu a fost utilizat timp de un minut.

Instrucțiuni de introducere și scoatere a încărcătorului

Încărcătorul stativului de umplere și încărcare poate fi scos și utilizat individual pentru AirFloss și pentru multe alte mâneri de periuțe de dinți Philips Sonicare.

Pentru a scoate încărcătorul

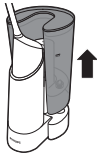

- 1 Scoateți rezervorul din baza stativului de umplere și încărcare.
- 2 Așezați baza stativului de umplere și încărcare cu fața în jos sau pe o parte.

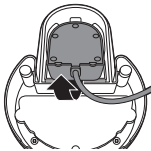

- 3 Scoateți cablul încărcătorului din partea de jos a bazei și scoateți încărcătorul.

Pentru a introduce încărcătorul

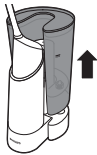

- 1 Scoateți rezervorul din baza stativului de umplere și încărcare.
- 2 Așezați baza stativului de umplere și încărcare cu fața în jos sau pe o parte.

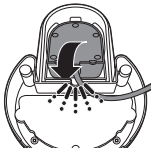

- 3 Introduceți baza încărcătorului din partea de jos a stativului de umplere și încărcare, cu piciorușul încărcătorului în sus. Veți auzi un clic în momentul cuplării complete.

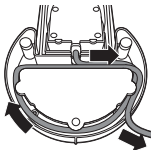

- 4 Înfășurați cablul în jurul stativului de umplere și încărcare pentru a-l ajusta la lungimea dorită.

Caracteristici stativ de umplere și încărcare

- 1 Umplerea automată care începe imediat după cuplarea mânerului
- 2 Caracteristică de umplere rapidă care umple rezervorul mânerului aparatului AirFloss în numai 10 secunde
- 3 Rezervor detașabil pentru umplere și curățare ușoară
- 4 Capac de rezervor pentru a asigura lipsa contaminării lichidului din rezervor
- 5 Suport de mâner detașabil pentru o curățare ușoară
- 6 Încărcător de călătorie detașabil (pre-montat) pentru a permite utilizarea aparatului AirFloss atunci când plecați de acasă mai mult de 2 săptămâni
- 7 Posibilitate de înfășurare a cablului pentru personalizarea necesităților de depozitare în baie

Curățarea

Stativ de umplere și încărcare și mâner

Produsul trebuie curățat cu regularitate, după cum urmează:

- Dacă se folosește apă de gură în aparat, curățați-l o dată la 4 săptămâni.
- Dacă se folosește apă în aparat, curățați-l o dată pe săptămână.

Curățați aparatul după cum urmează:

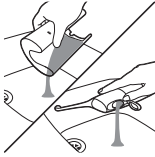

- 1 Eliminați apa de gură din rezervorul stativului de umplere și încărcare și din rezervorul din mâner.



- 2 Umpleți rezervorul stativului cu apă caldă.

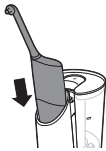

- 3 Introduceți mânerul în suport și cuplați cu stativul de umplere și încărcare, lăsând stativul să umple mânerul până se oprește motorul (10 secunde).

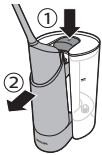

- 4 Scoateți mânerul aparatului AirFloss și suportul mânerului din stativul de umplere și încărcare, dar nu îndepărtați mânerul aparatului AirFloss din suport. Cuplați din nou mânerul aparatului AirFloss și suportul mânerului pentru a activa a doua oară stativul de umplere și încărcare.

- 5 Repetați încă o dată pentru un total de trei cicluri de umplere.



- 6 Scoateți suportul mânerului și îndepărtați mânerul aparatului AirFloss din suportul mânerului. Apăsati și mențineți apăsat butonul de activare pentru a curăța mânerul până când rezervorul din mâner se golește.

- 7 Goliți de apă rezervorul stativului de umplere și încărcare.

8 Amplaşaţi mânerul aparatului AirFloss în suportul mânerului şi cuplaţi-l pe acesta din urmă la stativul de umplere şi încărcare, executând încă un ciclu şi eliminând lichidul rămas între rezervor şi mâner în stativul de umplere şi încărcare.

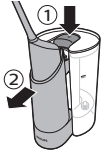

9 Scoateţi mânerul aparatului AirFloss şi suportul mânerului, îndepărtaţi mânerul aparatului AirFloss din suportul mânerului, deschideţi clapeta mânerului aparatului AirFloss pentru a scurge apa rămasă sau apăsaţi butonul de activare de pe mâner pentru a pulveriza apa reziduală din capul de curăţare al aparatului AirFloss până când rezervorul din mâner este gol.

10 Suportul mânerului din stativul de umplere şi încărcare poate fi scos cu uşurinţă pentru a curăţa stativul:

a Scoateţi rezervorul din baza stativului de umplere şi încărcare.

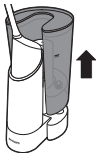

b Scoateţi mânerul aparatului AirFloss şi suportul mânerului şi îndepărtaţi mânerul aparatului AirFloss din suportul mânerului.

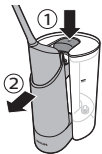

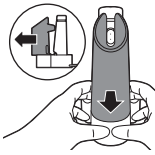

- c Pentru a scoate suportul mânerului: prindeți partea inferioară a suportului mânerului (cu ambele mâini) la bază, din față și din spate. Curățați suportul mânerului cu apă caldă.

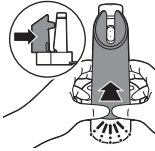

- d Pentru a introduce suportul mânerului: glisați suportul mânerului în bază. Veți auzi un clic în momentul cuplării.



- 11** Goliți și uscați rezervorul stativului de umplere și încărcare.



- 12** Umpleți rezervorul stativului de umplere și încărcare cu apă de gură proaspătă, introduceți mânerul în suport și cuplați cu stativul de umplere și încărcare, pentru a umple rezervorul din mâner.

- 13** Aparatul AirFloss este acum pregătit de utilizare.

Mâner și cap de curățare

Dacă doriți să curățați mânerul AirFloss între curățările Umplere și încărcare, de exemplu, dacă sistemul dvs. AirFloss se înfundă, umpleți rezervorul mânerului cu apă caldă și apăsați butonul de activare până când rezervorul se golește.

Notă: Nu spălați capul de curățare, mânerul, stativul de umplere și încărcare, suportul mânerului, rezervorul detașabil, capacul

rezervorului sau încărcătorul în mașina de spălat vase.

Notă: Nu utilizați agenți de curățare pentru a curăța produsul. Formula sau concentrația anumitor agenți de curățare poate deteriora aparatul AirFloss.

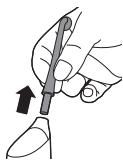

- 1 Scoateți capul de curățare din mâner. Clătiți capul de curățare după fiecare utilizare.



- 2 Deschideți rezervorul și clătiți-l la robinet, pentru a elimina reziduurile.

Sugestie: Puteți utiliza, de asemenea, un bețișor din bumbac pentru a șterge rezervorul și a scoate reziduurile rămase.

Notă: Nu scufundați mânerul în apă.

Notă: Dacă nu curățați reziduurile din capul de aspirare sau din rezervor, acestea pot deveni neigienice.

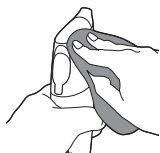

- 3 Șterge întreaga suprafață a mânerului cu o lavetă umedă.

Depozitare

Dacă nu intenționați să utilizați stativul de umplere și încărcare pentru o perioadă mai lungă de timp, deconectați-l de la priza electrică, curățați-l și depozitați-l într-un loc uscat și răcoros, ferit de lumina directă a soarelui. Puteți să utilizați posibilitatea de înfășurare a cablului pentru a depozita cablul de alimentare în mod organizat.

Încărcătorul poate fi scos din stativul de umplere și încărcare și poate fi utilizat separat pentru a încărca aparatul AirFloss sau alte dispozitive Philips Sonicare compatibile.

Reciclarea



- Acest simbol înseamnă că produsul nu trebuie eliminat împreună cu gunoiul menajer (2012/19/UE).



- Acest simbol înseamnă că produsul conține o baterie reîncărcabilă încorporată care nu trebuie eliminată împreună cu gunoiul menajer obișnuit (2006/66/CE). Vă recomandăm să duceți produsul la un punct oficial de colectare sau un centru de service Philips pentru ca bateria reîncărcabilă să fie scoasă de un profesionist.
- Respectați regulile specifice țării dvs. cu privire la colectarea separată a produselor electrice și electronice și a bateriilor reîncărcabile. Eliminarea corectă ajută la prevenirea consecințelor negative asupra mediului înconjurător și a sănătății umane.

Îndepărtarea bateriei reîncărcabile

Stativ de umplere și încărcare

Vă rugăm să rețineți că acest proces nu este reversibil.

Pentru a scoate bateria, aveți nevoie de o șurubelniță cu cap Philips și de o foarfecă. Respectați măsurile principale de siguranță când

urmați procedura descrisă mai jos. Protejați-vă ochii, mâinile, degetele și suprafața pe care lucrați.

- 1 Deconectați aparatul.
- 2 Scoateți mânerul, rezervorul și încărcătorul aparatului AirFloss din stativul de umplere și încărcare.
- 3 Cu ajutorul unei șurubelnițe cu cap Phillips, scoateți cele 2 șuruburi din imagine. De asemenea, scoateți cele 2 de sub piciorușul din cauciuc.
- 4 Scoateți șuruburile și fundul din plastic al stativului de umplere și încărcare.

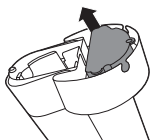
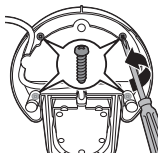

- 5 Tăiați cablurile pentru a separa bateriile reîncărabile de aparat.
- 6 Aruncați bateriile în mod corespunzător.

Mâner AirFloss

Vă rugăm să rețineți că acest proces nu este reversibil.

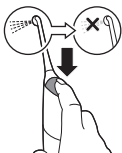

- 1 Pentru a descărca bateria, apăsați în mod repetat butonul de activare până când AirFloss nu mai eliberează niciun jet de aer.

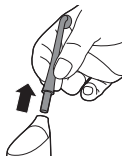

- 2** Scoateți capul de curățare al aparatului AirFloss de pe mâner.



- 3** Apucați ferm mânerul cu o mână în partea de sus și o mână de partea de jos.



- 4** Fixați mânerul în două locuri.

Notă: Acest pas necesită un nivel adecvat de forță fizică. Jumătatea de sus și cea de jos ale mânerului trebuie să fie separate odată ce ați fixat mânerul.

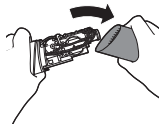

- 5** Scoateți jumătatea de jos a mânerului.

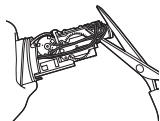

- 6** Tăiați toate cele 6 fire de pe elementul interior cu ajutorul unei foarfece.

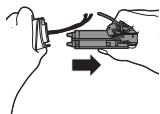

- 7 Detașați complet elementul interior din partea de sus a mânerului.



- 8 Bateria este amplasată în jumătatea de sus a mânerului. Îndepărtați bateria și aruncați-o în mod corespunzător (nu împreună cu deșeurile menajere).

Garanție și asistență

Dacă ai nevoie de informații sau de asistență, te rugăm să vizitezi www.philips.com/support sau să consulți broșura de garanție internațională separată.

Restricții de garanție

Termenii garanției internaționale nu acoperă următoarele:

- Cap de curățare AirFloss Ultra
- Deteriorare cauzată de utilizarea de piese de schimb neautorizate.
- Deteriorare cauzată de utilizare greșită, abuz, neglijență, modificări sau reparații neautorizate.
- Uzura normală, inclusiv ciobirea, zgârieturile, abraziunea sau decolorarea.

Uvod

Čestitamo za nakup in pozdravljeni pri Philipsu! Če želite popolnoma izkoristiti podporo, ki jo ponuja Philips, izdelek registrirajte na spletnem mestu **www.philips.com/welcome**.

Aparat AirFloss Ultra uporabljajte z najljubšo ustno vodo kot del ustne nege. Poleg ščetkanja AirFloss Ultra pomaga odstranjevati obloge med zobmi, da se izboljša zdravje vaših dlesni.

Important

Pred uporabo aparata natančno preberite ta uporabniški priročnik in ga shranite za poznejšo uporabo.

Nevarnost

- Polnilnika ne hranite blizu vode. Ne postavljajte in ne hranite ga nad kadjo z vodo ali blizu nje, blizu umivalnika, odtoka ipd. Polnilnika ne potaplajte v vodo ali drugo tekočino. Po čiščenju se prepričajte, da je polnilnik popolnoma suh, preden ga priključite na napajanje.

Opozorilo

- Napajalnega kabla ni mogoče nadomestiti. Če je napajalni kabel poškodovan, polnilnik zavržite.
- Polnilnik vedno zamenjajte samo z originalnim, da se izognete nevarnosti.

- Baterijo polnite samo s polnilnikom HX6100, ki je priložen aparatu AirFloss Ultra.
- Če je aparat kakor koli poškodovan (nastavek AirFloss Ultra, ročaj in/ali polnilnik), ga nehajte uporabljati.
- Aparat nima delov, primernih za servisiranje. Če je aparat poškodovan, se obrnite na center za pomoč uporabnikom v svoji državi (glejte poglavje »Garancija in podpora«).
- Polnilnika ne uporabljajte na prostem ali blizu ogrevalnih teles.
- Ta aparat lahko uporabljajo otroci od 8. leta starosti naprej in osebe z zmanjšanimi fizičnimi, zaznavnimi ali psihičnimi sposobnostmi ali s pomanjkljivimi izkušnjami in znanjem, če so prejele navodila za varno uporabo aparata in razumejo morebitne nevarnosti oziroma če jih pri uporabi nadzoruje odgovorna oseba. Otroci naj se ne igrajo z aparatom. Otroci aparata ne smejo čistiti in vzdrževati, razen če so starejši od 8 let in jih kdo nadzoruje.

Pozor

- Če ste v preteklih dveh mesecih prestali operacijo v ustih ali na dlesnih, imeli težave z zobmi, opravili obsežen zobozdravstveni poseg ali če imate morebitne težave z zobmi (zalivke, krone itd.), se pred uporabo aparata posvetujte z zobozdravnikom.
- Če se po uporabi aparata pojavi močna krvavitev ali se krvavitev pojavlja tudi po štirih tednih uporabe, se posvetujte s svojim zobozdravnikom.
- Če imate medicinske zadržke, se pred uporabo aparata posvetujte z zdravnikom.
- Ta Philipsov aparat ustreza varnostnim standardom za elektromagnetne naprave. Če imate srčni spodbujevalnik ali kateri drug vsadek, se pred začetkom uporabe obrnite na zdravnika ali proizvajalca vsadka.
- Uporabljajte samo nastavke, ki jih priporoča proizvajalec.
- Ne pritiskajte premočno na konico nastavka.
- Zbiralnika ne napolnite z vročo vodo, da ne pride do telesnih poškodb. V zbiralnik ne dajajte tujkov.

- AirFloss Ultra uporabljajte samo v predvideni namen, ki je naveden v tem uporabniškem priročniku.
- Curka ne usmerjajte pod jezik ali v uho, nos, oči ali druge občutljive predele, da ne bi prišlo do telesnih poškodb.
- AirFloss Ultra in polnilno postajo je treba redno čistiti, da zagotovite ustrezno delovanje in zmanjšate nabiranje neželenega biofilma. (glejte 'Čiščenje')
- Nastavka AirFloss Ultra, ročaja, polnilnika, zbiralnika za vodo in njegovega pokrova ne čistite v pomivalnem stroju ali mikrovalovni pečici.
- V zbiralnik ne dodajajte izopropilnega alkohola ali drugih čistilnih tekočin, da jih ne bi zaužili.
- Aparat AirFloss Ultra je namenjen osebni negi in ne uporabi več bolnikov v zobozdravstveni ordinaciji ali ustanovi.

Elektromagnetna polja (EMF)

Ta Philipsov aparat ustreza vsem veljavnim standardom in predpisom glede izpostavljenosti elektromagnetnim poljem.

Polnilna postaja Philips AirFloss Ultra (sl. 1)

1 Konica nastavka

- 2 Nastavek AirFloss Ultra
- 3 Gumb za vklop
- 4 Zbiralnik in vratca zbiralnika
- 5 Ročaj
- 6 Kazalniki polnjenja in zaporednih curkov
 - En curek: 1 lučka
 - Dva curka: 2 lučki
 - Trije curki: 3 lučke
- 7 Gumb za vklop/izbiro načina
- 8 Gumb za izmet
- 9 Snemljiva posodica za ročaj
- 10 Snemljivi zbiralnik
- 11 Pokrov zbiralnika

Opomba: Vsebina škatle se lahko razlikuje glede na kupljeni model.

Polnjenje

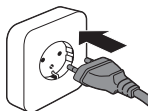

- 1 Polnilnik priključite na električno vtičnico.

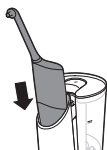

- 2 Ročaj AirFloss vstavite v posodico polnilne postaje, vratca zbiralnika v ročaju AirFloss naj bodo obrnjena proti polnilni postaji. Prepričajte se, da je ročaj do konca vstavljen v posodico za ročaj, tako da sta luknjici v vratcih na ročaju poravnani z odprtina na polnilni postaji.

Opomba 1: Ščetka AirFloss se bo polnila samo, če je postavljena tako, kot kaže slika.

Opomba 2: Polnilna postaja lahko polni tudi druge aparate Philips Sonicare, vključno s temi električnimi zobnimi ščetkami Philips Sonicare za ponovno polnjenje: 3-Series, Flexcare,

Flexcare+, HealthyWhite, HealthyWhite+ in EasyClean.

Začetni koraki

Polnilno postajo pred prvo uporabo priključite in vstavite ročaj v posodico za ročaj, da se polni 24 ur.

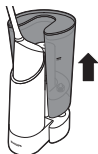

- 1 Zbiralnik odstranite s podstavka polnilne postaje.



- 2 Odstranite pokrov zbiralnika in zbiralnik napolnite. Za najboljše rezultate pri uporabi ščetke AirFloss priporočamo, da uporabljate antimikrobno ustno vodo (kot je Philips Sonicare BreathRx).

Opomba: Svetujemo, da ne uporabljate navadne vode.

Opomba: Zbiralnik napolnite samo do oznake MAX.

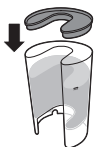

- 3 Zbiralnik pokrijte s pokrovom.

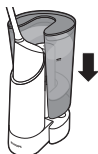

- 4 Zbiralnik postavite na podstavek.

Opomba: Zbiralnik na polnilni postaji drži dovolj tekočine za približno 23 polnjenj aparata AirFloss Ultra ali 40 polnjenj originalnega aparata AirFloss.

Opomba: Ne uporabljajte ustne vode, ki vsebuje izopropilmiristat (npr. Dental Active) ali visoko koncentracijo eteričnih olj, ker s tem lahko poškodujete izdelek. To vključuje vse vrste

ustnih vod, ki so naprodaj v stekleni ali keramični embalaži. Prav tako ne uporabljajte ustnih vod, ki vsebujejo vodikov peroksid ali takih, ki se prodajajo v motni embalaži.

Uporaba polnilne postaje



- 1 Ročaj AirFloss in posodico za ročaj zaklenite v polnilno postajo (zasliši se klik). Ko zaslišite klik, je ročaj AirFloss popolnoma nameščen in se bo začel samodejno polniti (morda boste slišali črpalko oziroma videli mehurčke, ki so znak polnjenja).

Opomba: Polnilna postaja napolni ročaj AirFloss v desetih sekundah.



- 2 Ko je ročaj napolnjen, pritisnite gumb za izmet, da sprostite ročaj AirFloss in posodico za ročaj (če gumb za izmet pritisnete, preden se črpalka ustavi, se črpalka samodejno izklopi, zbiralnik v ročaju AirFloss pa morda ne bo poln).



- 3 Odstranite ročaj AirFloss in začnite uporabljati ščetko AirFloss.
- 4 Predlagamo, da ročaj AirFloss ponovno napolnite takoj po negi, tako da bo pripravljen za dnevno ustno nego naslednji dan.

Uporaba aparata AirFloss Ultra

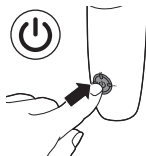

- 1 Prepričajte se, da je AirFloss vklopljen. Če je izklopljen, pritisnite in spustite gumb za vklop/izbiro načina, da izdelek vklopite.
 - Vsakič, ko pritisnete gumb za vklop, lahko spremenite način in izberete zeleno število curkov. Za najboljše rezultate uporabite način s tremi curki (privzeta nastavitev) na zunanji in notranji strani zob.

- Način spremenite tako, da pritisnete gumb za vklop/izbiri načina in se pomikate po načinih, dokler ne izberete zelenega. Lučke kažejo izbrani način:

En curek: 1 lučka

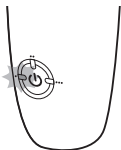

Dva curka: 2 lučki

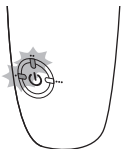

Trije curki: 3 lučke



Opomba: AirFloss si zapomni način, ki ste ga nazadnje izbrali, in je pripravljen na naslednjo uporabo. Če se AirFloss povsem izprazni, se po ponovnem polnjenju preklopi nazaj na privzeti način s tremi curki.



- 1 Konico nastavka pri dlesni postavite med dva zoba. Ko je konica na mestu, priprite ustnice, da preprečite škropljenje.



- 2 Pritisnite gumb za vklop, da med zobmi sprožite 1–3 curke (odvisno od izbranega načina) zraka in mikrokapljič ustne vode.
- 3 Konico nastavka pomikajte ob robu dlesni, dokler ne sede med naslednja dva zoba.



- 4 To ponavljajte, dokler ne poškopite vseh predelov zob spredaj in zadaj, tudi za zadnjimi zobmi.
- 5 AirFloss izklopite tako, da za sekundo pridržite gumb za vklop/izbiro načina.

Opomba: Po potrebi napolnite zbiralnik v ročaju.

Funkcija samodejnega curka

Držite gumb za vklop in sprožite neprekinjene curke s približno eno sekundo razmika med curki.

Funkcija samodejnega izklopa

Če aparata AirFloss eno minuto ne uporabljate, se samodejno izklopi.

Navodila za vstavljanje in odstranjevanje polnilnika

Polnilnik polnilne postaje lahko odstranite in ga uporabljate ločeno kot samostojni polnilnik za AirFloss in mnoge druge ročaje zobnih ščetk Philips Sonicare.

Odstranjevanje polnilnika

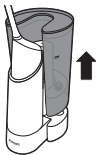

- 1 Zbiralnik odstranite s podstavka polnilne postaje.
- 2 Podstavek polnilne postaje obrnite narobe ali položite na stran.

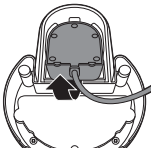

- 3 Kabel napajalnika povlecite iz spodnjega dela podstavka in izvlecite napajalnik.

Vstavljanje polnilnika

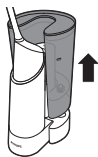

- 1 Zbiralnik odstranite s podstavka polnilne postaje.
- 2 Podstavek polnilne postaje obrnite narobe ali položite na stran.

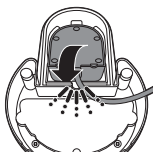

- 3 Vstavite podstavek polnilnika iz spodnjega dela polnilne postaje; zatič polnilnika naj štrli navzgor. Ko se dokončno zaskoči v položaj, boste zaslišali klik.

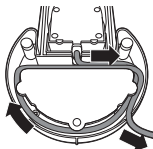

- 4 Kabel ovijte okrog polnilne postaje do zelene dolžine.

Funkcije polnilne postaje

- 1 Samodejno polnjenje, ki se začne takoj, ko namestite ročaj.
- 2 Hitro polnjenje, ki popolnoma napolni zbiralnik v ročaju AirFloss v samo desetih sekundah
- 3 Snemljivi zbiralnik za enostavno polnjenje in čiščenje
- 4 Pokrov zbiralnika, ki preprečuje onesnaženje tekočine v zbiralniku
- 5 Snemljiva posodica za ročaj za enostavno čiščenje
- 6 Odstranljivi potovalni polnilnik (predhodno nameščen), ki omogoča uporabo ščetke AirFloss na poti, ko ste od doma dlje kot dva tedna

- 7 Nosilec za kabel za prilagoditev prostoru v kopalnici

Čiščenje

Polnilna postaja in ročaj

Izdelek je treba redno čistiti, in sicer:

- vsake 4 tedne, če v aparatu uporabljate ustno vodo;
- vsak teden, če v aparatu uporabljate navadno vodo.

Aparat čistite s tem postopkom:

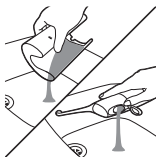

- 1** Izpraznite ustno vodo iz zbiralnika na polnilni postaji in zbiralnika v ročaju.



- 2** Zbiralnik na polnilni postaji napolnite s toplo vodo.

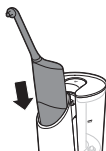

- 3** Ročaj vstavite v posodico za ročaj in jo namestite na polnilno postajo; postaja naj polni ročaj, dokler se motor ne ugasne (deset sekund).

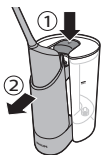

- 4** Izvrzite ročaj AirFloss in posodico za ročaj s polnilne postaje, vendar ne vzemite ročaja AirFloss iz posodice za ročaj. Ponovno namestite ročaj AirFloss in posodico za ročaj, da še enkrat zaženete polnilno postajo.

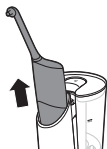

- 5 To še enkrat ponovite, da se skupaj opravijo trije cikli polnjenja.
- 6 Izvrzite posodico za ročaj in odstranite ročaj AirFloss iz nje. Pritisnite in pridržite gumb za vklop, da se ročaj izplakuje, dokler ni zbiralnik v ročaju prazen.
- 7 Izpraznite vodo iz zbiralnika na polnilni postaji.
- 8 Ročaj AirFloss postavite v posodico za ročaj in jo namestite na polnilno postajo, naj zažene še en cikel in izprazni morebitno preostalo tekočino med zbiralnikom in ročajem v polnilni postaji.

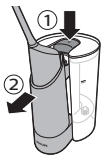

- 9 Izvrzite ročaj AirFloss in posodico za ročaj, vzemite ročaj AirFloss iz posodice, odprite vratca na ročaju AirFloss, da odteče preostala voda, ali pritisnite gumb za vklop na ročaju in pršite morebitno preostalo vodo iz nastavka AirFloss, dokler ne bo zbiralnik v ročaju prazen.

- 10 Posodico za ročaj na polnilni postaji zlahka odstranite, da lahko polnilno postajo očistite:
 - a Zbiralnik odstranite s podstavka polnilne postaje.

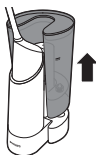

- b Izvrzite ročaj AirFloss in posodico za ročaj ter odstranite ročaj AirFloss iz posodice za ročaj.

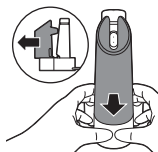

- c Odstranjevanje posodice za ročaj: primite spodnji del posodice za ročaj (z obema rokama) in jo potisnite s podstavka od sprednje strani proti zadnji. Posodico za ročaj očistite s toplo vodo.

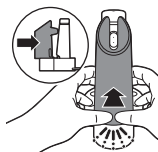

- d Vstavljanje posodice za ročaj: posodico za ročaj rahlo potisnite v podstavek. Ko se zaskoči v položaj, boste zaslišali klik.

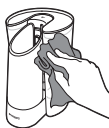

- 11** Izpraznite in osušite zbiralnik na polnilni postaji.



- 12** Zbiralnik na polnilni postaji napolnite s svežo ustno vodo, vstavite ročaj v posodico za ročaj in jo namestite na polnilno postajo, da se napolni zbiralnik v ročaju.

- 13** Ščetka AirFloss je zdaj pripravljena na uporabo.

Ročaj in nastavek

Če želite ročaj AirFloss očistiti med čiščenju polnilne postaje (če se na primer zamaši), posodo ročaja napolnite s toplo vodo in pritisčajte gumb za vklop, dokler se posoda ne izprazni.

Opomba: Nastavka, ročaja, polnilne postaje, posodice za ročaj, snemljivega zbiralnika, pokrova zbiralnika ali polnilnika ne čistite v pomivalnem stroju.

Opomba: Izdelka ne čistite s čistilnimi sredstvi. Nekatera čistilna sredstva so premočna in lahko poškodujejo aparat AirFloss.

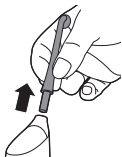

1 Nastavek snemite z ročaja. Izperite ga po vsaki uporabi.



2 Odprite zbiralnik in ga izperite pod tekočo vodo, da odstranite ostanke.

Nasvet: Zbiralnik lahko obrišete tudi s paličico za ušesa, da odstranite ostanke.

Opomba: Ročaja ne potaplajte v vodo.

Opomba: Če ne odstranite ostankov iz nastavka ali zbiralnika, uporaba mogoče ne bo higienska.

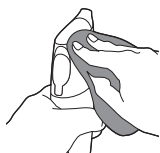

3 Celotno površino ročaja obrišete z vlažno krpo.

Shranjevanje

Če polnilne postaje dlje časa ne boste uporabljali, jo izkjučite iz električne vtičnice, očistite ter jo shranite na hladnem in suhem mestu, ki ni izpostavljeno neposredni sončni svetlobi. Napajalni kabel lahko pospravite, tako da ga navijete na nosilec za kabel.

Polnilnik lahko odstranite s polnilne postaje in ga uporabljate ločeno za polnjenje ščetke AirFloss ali drugih združljivih aparatov Philips Sonicare.

Recikliranje



- Ta simbol pomeni, da izdelka ne smete zavreči skupaj z običajnimi gospodinjskimi odpadki (2012/19/EU).



- Ta simbol pomeni, da izdelek vsebuje vgrajeno akumulatorsko baterijo, ki je ni dovoljeno odlagati skupaj z običajnimi gospodinjskimi odpadki (2006/66/ES). Močno priporočamo, da izdelek odnesete na uradno zbirno mesto ali Philipsov servisni center, da odstranijo akumulatorsko baterijo.
- Upošteвайте državne predpise za ločeno zbiranje električnih in elektronskih izdelkov ter akumulatorskih baterij. S pravilnim odlaganjem boste pomagali preprečiti negativne vplive na okolje in zdravje ljudi.

Odstranitev akumulatorske baterije

Polnilna postaja

Ne pozabite, da je ta postopek dokončen.

Za odstranitev akumulatorske baterije boste potrebovali križni izvijač in škarje. Pri izvajanju spodaj opisanega postopka upoštevajte osnovne varnostne ukrepe. Zaščitite si oči, roke, prste in delovno površino.

- 1 Aparat izključite.
- 2 Ročaj AirFloss, zbiralnik in polnilnik odstranite s polnilne postaje.

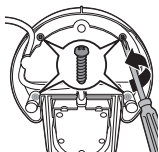

- 3 S križnim izvijačem odstranite vijaka, kot prikazuje slika. Odstranite tudi vijaka pod gumijastima nogama.

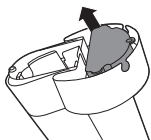

- 4 Odstranite vijake in plastično dno polnilne postaje.



- 5 Prerežite žice, da akumulatorske baterije ločite od aparata.
6 Baterije odvrzite na primernem mestu.

Ročaj AirFloss

Ne pozabite, da je ta postopek dokončen.

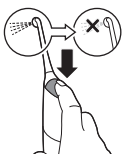

- 1 Baterijo popolnoma izpraznite tako, da pritiskate gumb za vklop, dokler AirFloss ne oddaja več zraka.

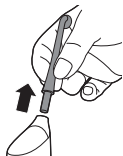

- 2 Nastavek AirFloss odstranite z ročaja.

- 3** Ročaj trdno primite z eno roko na zgornjem delu in drugo roko na spodnjem delu.



- 4** Ročaj prelomite na dva dela.

Opomba: Za to potrebujete precej fizične moči. Ko ročaj prelomite, bi zgornja in spodnja polovica morali biti ločeni.



- 5** Odstranite spodnjo polovico ročaja.

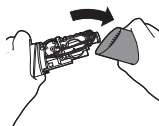

- 6** S škarjami prerežite vseh šest žic na notranji komponenti.

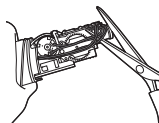

- 7** Notranjo komponento povsem odstranite z zgornjega dela ročaja.

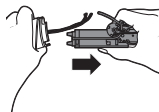

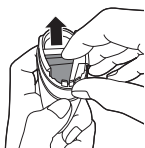

- 8** Baterija je v zgornji polovici ročaja. Baterijo odstranite in jo ustrezno zavržite (ne med gospodinjske odpadke).

Garancija in podpora

Če potrebujete informacije ali podporo, obiščite spletno stran **www.philips.com/support** ali preberite mednarodni garancijski list.

Garancijske omejitve

Pogoji mednarodne garancije ne krijejo naslednjega:

- Nastavek AirFloss Ultra
- Poškodb zaradi uporabe neodobrenih nadomestnih delov.
- Poškodb zaradi napačne ali neprimerne uporabe, malomarnosti, sprememb ali nepooblaščenega popravila.
- Normalne obrabe, vključno z odkruški, praskami, odrgninami, razbarvanjem ali bledenjem.

Úvod

Gratulujeme Vám k nákupu a vítame Vás medzi zákazníkmi spoločnosti Philips! Ak chcete využiť všetky výhody zákaznickej podpory spoločnosti Philips, zaregistrujte svoj výrobok na **www.philips.com/welcome**.

Používajte zariadenie AirFloss Ultra so svojou obľúbenou ústnou vodou ako súčasť pravidelnej starostlivosti o ústnu dutinu. Zariadenie AirFloss Ultra pomáha okrem čistenia zubov odstraňovať povlak medzi zubami a zlepšuje tak zdravie vašich ďasien.

Important

Pred použitím zariadenia si pozorne prečítajte tento návod na použitie a uschovajte si ho na použitie v budúcnosti.

Nebezpečenstvo

- Nabíjačku chráňte pred vodou. Nekladte ju ani nechovávajúce na miestach v blízkosti vody, napr. pri vani, umývadle, dreze a pod. Nabíjačku neponárajte do vody ani do inej kvapaliny. Skôr ako nabíjačku po čistení pripojíte do siete, uistite sa, že je úplne suchá.

Varovanie

- Sieťový kábel nesmiete vymieňať. Ak je sieťový kábel poškodený, nabíjačku zlikvidujte.

- Aby ste predišli nebezpečenstvu, nabíjačku vždy vymeňte za originálny typ.
- Na nabíjanie batérie používajte len nabíjačku typu HX6100 pribalenú k zariadeniu AirFloss Ultra.
- Ak sa zariadenie akýmkoľvek spôsobom poškodí (tryska, rukoväť alebo nabíjačka AirFloss Ultra), prestaňte ho používať.
- Zariadenie neobsahuje žiadne súčiastky, ktoré by vyžadovali údržbu. Ak je zariadenie poškodené, kontaktujte Stredisko starostlivosti o zákazníkov vo vašej krajine (pozrite si kapitolu „Záruka a podpora“).
- Nabíjačku nepoužívajte vonku ani v blízkosti vyhrievaných povrchov.

- Toto zariadenie môžu používať deti staršie ako 8 rokov a osoby, ktoré majú obmedzené telesné, zmyslové alebo mentálne schopnosti alebo nemajú dostatok skúseností a znalostí, ak sú pod dozorom alebo im bolo vysvetlené bezpečné používanie tohto zariadenia a za predpokladu, že rozumejú príslušným rizikám. Deti sa nesmú hrať s týmto zariadením. Deti staršie ako 8 rokov smú čistiť a vykonávať údržbu tohto zariadenia len pod dozorom.

Výstraha

- Ak ste nedávno podstúpili chirurgický zákrok v ústnej dutine alebo na ďasnách, trpíte dlhodobými problémami chrupu alebo ste v posledných dvoch mesiacoch podstúpili viaceré dentálne zásahy, prípadne ak máte podozrenie, že tieto zásahy nie sú v poriadku (výplne, korunky, a pod.), skôr než toto zariadenie použijete, poraďte sa so svojím zubným lekárom.

- Ak sa u vás po použití tohto zariadenia objaví nadmerné krvácanie, prípadne krvácanie neustane ani po 4 týždňoch používania, kontaktujte svojho zubného lekára.
- Ak máte obavy o zdravie, pred používaním zariadenia kontaktujte svojho lekára.
- Toto zariadenie Philips spĺňa bezpečnostné normy pre elektromagnetické zariadenia. Ak máte kardiostimulátor alebo iné implantované zariadenie, pred používaním tohto zariadenia kontaktujte svojho lekára alebo výrobcu implantovaného zariadenia.
- Používajte výlučne nástavce, ktoré odporúča výrobca.
- Na špičku trysky nevyvíjajte príliš veľký tlak.
- Aby ste predišli zraneniu, nenalievajte do nádržky horúcu vodu. Do nádržky nekladajte cudzie predmety.
- Zariadenie AirFloss Ultra používajte len na účely opísané v tomto návode na použitie.
- Aby ste predišli zraneniu, prúd z trysky nesmerujte pod jazyk alebo do ucha, nosa, oka ani inej citlivej oblasti.

- Zariadenie AirFloss Ultra a jednotku na doplnenie a nabíjanie treba pravidelne čistiť, aby sa zaistilo ich správne fungovanie a zabránilo vytváraniu neželaného biologického povlaku. (pozrite 'Čistenie')
- Trysku, rukoväť, nabíjačku, vodnú nádržku zariadenia AirFloss Ultra a jej kryt neumývajte v umývačke riadu ani ich neohrievajte v mikrovlnnej rúre.
- Aby ste predišli riziku poškodenia tráviaceho traktu, nenalievajte do nádržky izopropylalkohol ani iné čistiace kvapaliny.
- Zariadenie AirFloss Ultra je určené na osobnú starostlivosť, a nie na používanie viacerými pacientmi v rámci zubnej ambulancie alebo liečebnej inštitúcie.

Elektromagnetické polia (EMF)

Tento spotrebič značky Philips vyhovuje všetkým príslušným normám a smerniciam týkajúcim sa vystavenia elektromagnetickým poliám.

Zariadenie Philips AirFloss Ultra a jednotka na doplnenie a nabíjanie (obr. 1)

- 1 Špička trysky
- 2 Tryska AirFloss Ultra
- 3 Aktivačné tlačidlo
- 4 Nádržka na vodu s vekom
- 5 Rukoväť

- 6** Indikátory nabíjania a režimu vstrekovania
 - Jedno vstreknutie: 1 dióda LED
 - Dvojité vstrekovanie: 2 diódy LED
 - Trojité vstrekovanie: 3 diódy LED
- 7** Tlačidlo hlavného vypínača/režimu
- 8** Tlačidlo na uvoľnenie nastavcov
- 9** Oddeliteľné puzdro rukoväte
- 10** Odnímateľná nádržka
- 11** Veko nádržky

Poznámka: Obsah balenia sa môže líšiť v závislosti od zakúpeného modelu.

Nabíjanie

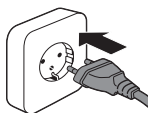

- 1** Zapojte nabíjačku do sieťovej zásuvky.

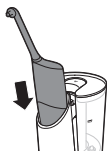

- 2** Vložte rukoväť zariadenia AirFloss do puzdra jednotky na doplnenie a nabíjanie tak, aby bolo veko nádržky zariadenia AirFloss otočené k jednotke na doplnenie a nabíjanie. Skontrolujte, či je rukoväť úplne zasunutá do puzdra na rukoväť tak, aby otvory vo veku nádržky rukoväte boli zarovnané s portmi podstavca jednotky na doplnenie a nabíjanie.

Poznámka 1: Zariadenie AirFloss sa nabíja, len ak je umiestnené v smere znázornenom vyššie.

Poznámka 2: Pomocou jednotky na doplnenie a nabíjanie možno nabíjať aj ďalšie zariadenia Philips Sonicare, napríklad nasledujúce nabíjateľné elektrické zubné kefy Philips Sonicare: 3-Series, Flexcare, Flexcare+, HealthyWhite, HealthyWhite+ a EasyClean.

Začíname

Pred prvým použitím zapojte jednotku na doplnenie a nabíjanie do elektrickej siete, vložte rukoväť do puzdra rukoväte a nechajte nabíjať 24 hodín.

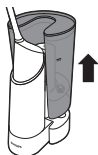

- 1 Odoberte nádržku z podstavca jednotky na doplnenie a nabíjanie.



- 2 Zložte veko nádržky a naplňte nádržku. Na dosiahnutie optimálnych výsledkov so zariadením AirFloss odporúčame používať antibakteriálnu ústnu vodu (napríklad Philips Sonicare BreathRx).

Poznámka: Neodporúčame používať s vodou.

Poznámka: Nádržku naplňte po značku MAX.



- 3 Veko nádržky nasadte na nádržku.

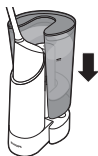

- 4 Nádržku nasadte na podstavec.

Poznámka: Nádržka jednotky na doplnenie a nabíjanie obsahuje kvapalinu na približne 23 doplnení zariadenia AirFloss Ultra alebo 40 doplnení pôvodného zariadenia AirFloss.

Poznámka: Nepoužívajte ústnu vodu s obsahom izopropyl myristátu (napr. Dental Active) alebo s vysokou koncentráciou esenciálnych olejov, pretože by mohla produkt poškodiť. Patria sem všetky ústne vody predávané v sklennom alebo keramickom obale. Takisto nepoužívajte ústnu vodu

s obsahom peroxidu vodíka ani ústne vody predávané v nepriehľadnom balení.

Používanie jednotky na doplnenie a nabíjanie



- 1 Upevnite rukoväť zariadenia AirFloss a puzdro rukoväte k jednotke na doplnenie a nabíjanie (budete počuť kliknutie). Keď sa ozve kliknutie, zariadenie AirFloss je správne pripojené a začne sa automaticky plniť (môžete počuť zvuk plnenia čerpadla alebo vidieť bublinky naznačujúce plnenie).

Poznámka: Jednotka na doplnenie a nabíjanie naplní rukoväť zariadenia AirFloss za 10 sekúnd.

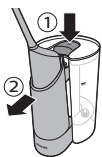

- 2 Po naplnení stlačením tlačidla vysunutia uvoľnite rukoväť zariadenia AirFloss a puzdro rukoväte (ak tlačidlo vysunutia stlačíte skôr, než sa čerpadlo zastaví, čerpadlo sa automaticky vypne, ale nádržka rukoväte zariadenia AirFloss nemusí byť plná).

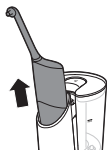

- 3 Vyberte rukoväť zariadenia AirFloss a zariadenie AirFloss môžete začať používať.
- 4 S cieľom ušetriť čas potrebný na každodennú starostlivosť o ústnu dutinu vám odporúčame naplniť rukoväť zariadenia AirFloss hneď po použití, aby bolo pripravené na nasledujúce použitie.

Používanie zariadenia AirFloss Ultra

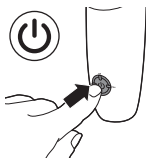

- 1 Uistite sa, že zariadenie AirFloss je zapnuté. Ak je vypnuté, zapnite ho stlačením a uvoľnením tlačidla hlavného vypínača/režimu na produkte.

- Zmenou režimu môžete nastaviť požadovaný počet vstreknutí pri každom stlačení aktivačného tlačidla. Ak chcete dosiahnuť optimálne výsledky, používajte režim trojitého vstrekovania (predvolené nastavenie) na vonkajšej aj vnútornej strane zubov.
- Stláčaním tlačidla hlavného vypínača/režimu prepínate medzi režimami, kým sa neaktivuje požadovaný režim. Zvolený režim signalizujú indikátory LED:

Jedno vstreknutie: 1 dióda LED

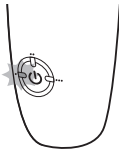

Dvojité vstrekovanie: 2 diódy LED

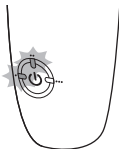

Trojité vstrekovanie: 3 diódy LED



Poznámka: Zariadenie AirFloss Pro si pamätá, ktorý režim bol zvolený ako posledný, a tento zostáva nastavený aj pri ďalšom použití. Keď sa zariadenie AirFloss úplne vybijie, po nabití sa znova nastaví na predvolený režim trojitého vstrekovania.



- 1 Špičku trysky umiestnite medzi dva zuby na úrovni ďasien. Keď je tryska na mieste, privrite pery a zľahka ju nimi obopnite, aby ste predišli špliechaniu.



- 2 Stlačením aktivačného tlačidla spustíte 1 – 3 vstreknutia (v závislosti od vybraného režimu) vzduchu a mikrokvapôčiek ústnej vody do medzizubného priestoru.
- 3 Špičku trysky posúvajte pozdĺž ďasien, až kým nepocítite, že zapadla medzi ďalšie dva zuby.
- 4 Pokračujte, kým z oboch strán neostriekate všetky medzizubné priestory vrátane stoličiek.
- 5 Ak chcete zariadenie AirFloss vypnúť, stlačte a jednu sekundu podržte tlačidlo hlavného vypínača/režimu.

Poznámka: V prípade potreby dolejte vodu do nádržky v rukoväti.

Funkcia automatického vstrekovania

Ak budete aktivačné tlačidlo držať stlačené, vstrekovanie sa bude neustále opakovať, a to s frekvenciou približne jedno vstreknutie za sekundu.

Funkcia automatického vypnutia

Po jednej minúte nepoužívania sa zariadenie AirFloss Ultra automaticky vypne.

Pokyny na nasadenie a odobratie

Nabíjačku jednotky na doplnenie a nabíjanie možno odpojiť a použiť samostatne ako nezávislú nabíjačku pre zariadenie AirFloss a mnoho ďalších rukovätí zubných kefiiek Philips Sonicare.

Odobratie nabíjačky

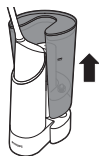

- 1 Odoberte nádržku z podstavca jednotky na doplnenie a nabíjanie.
- 2 Podstavec jednotky na doplnenie a nabíjanie prevráťte alebo ho položte na stranu.

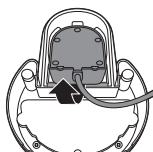

- 3 Kábel nabíjačky vytiahnite z dolnej časti podstavca a vytiahnite nabíjačku.

Nasadenie nabíjačky

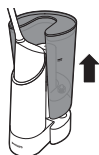

- 1 Odoberte nádržku z podstavca jednotky na doplnenie a nabíjanie.
- 2 Podstavec jednotky na doplnenie a nabíjanie prevráťte alebo ho položte na stranu.

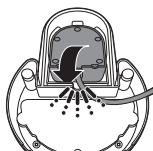

- 3 Vložte podstavec nabíjačky z dolnej časti jednotky na doplnenie a nabíjanie tak, aby háčik nabíjačky vyčnieval dohora. Pri správnom pripojení budete počuť kliknutie.

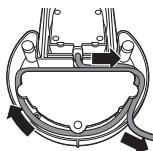

- 4 Pomocou úchytky na kábel nastavte požadovanú dĺžku kábla jednotky na doplnenie a nabíjanie.

Funkcie jednotky na doplnenie a nabíjanie

- 1 Automatické plnenie, ktoré sa spustí hneď po aktivácii rukoväte
- 2 Vďaka funkcii rýchleho naplnenia sa nádržka rukoväte zariadenia AirFloss naplní len za 10 sekúnd
- 3 Oddeliteľná nádržka na jednoduché naplnenie a čistenie
- 4 Veko nádržky na ochranu pred znečistením kvapaliny v nádržke
- 5 Oddeliteľné puzdro rukoväte na jednoduché čistenie
- 6 Oddeliteľná cestovná nabíjačka (vopred nainštalovaná), ktorá umožňuje používanie zariadenia AirFloss na cestách, keď ste mimo domova dlhšie ako dva týždne
- 7 Úchytka kábla na prispôsobenie možnostiam uloženia vo vašej kúpeľni

Čistenie

Jednotka na doplnenie a nabíjanie a rukoväť

Produkt treba pravidelne čistiť:

- Ak v zariadení používate ústnu vodu, čistite ho každé štyri týždne.
- Ak v zariadení používate vodu, čistite ho každý týždeň.

Zariadenie čistite podľa nasledujúceho postupu:

- 1 Vylejte ústnu vodu z nádržky jednotky na doplnenie a nabíjanie a z nádržky rukoväte.

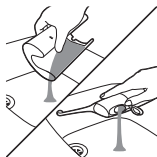



2 Nádržku jednotky naplňte teplou vodou.



3 Vložte rukoväť do puzdra rukoväte a zapojte do jednotky na doplnenie a nabíjanie a nechajte jednotku naplniť rukoväť, až kým sa motor nezastaví (10 sekúnd).

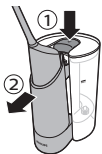

4 Uvoľnite rukoväť zariadenia AirFloss a puzdro rukoväte z jednotky na doplnenie a nabíjanie, ale nevyberajte rukoväť zariadenia AirFloss z puzdra rukoväte. Opätovným pripojením rukoväte zariadenia AirFloss k puzdra rukoväte spustíte jednotku na doplnenie a nabíjanie druhýkrát.

5 Opakujte tento krok ešte raz celkovo pre tri cykly plnenia.

6 Uvoľnite puzdro rukoväte a vyberte rukoväť zariadenia AirFloss z puzdra rukoväte. Stlačením a podržaním aktivačného tlačidla vypustíte kvapalinu z rukoväte, až kým nádržka rukoväte nebude prázdna.

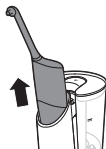

7 Vylejte vodu z nádržky jednotky na doplnenie a nabíjanie.

8 Vložte rukoväť zariadenia AirFloss do puzdra rukoväte a pripojte puzdro rukoväte k jednotke na doplnenie a nabíjanie. Spustite ešte jeden cyklus a odstráňte kvapalinu, ktorá zostala medzi nádržkou a rukoväťou v jednotke na doplnenie a nabíjanie.



9 Uvoľnite rukoť zariadenia AirFloss a puzdro rukoväte, vyberte rukoť zariadenia AirFloss z puzdra rukoväte, otvorte veko rukoväte zariadenia AirFloss a vylejte zvyšnú vodu, prípadne stlačením aktivačného tlačidla na rukoväti vystriekajte zvyšnú vodu z trysky zariadenia AirFloss, aby sa nádržka rukoväte vyprázdnila.

10 Ak chcete vyčistiť jednotku na doplnenie a nabíjanie, puzdro jednotky na doplnenie a nabíjanie sa dá jednoducho vybrať:

a Odoberte nádržku z podstavca jednotky na doplnenie a nabíjanie.

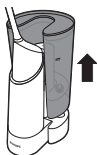

b Uvoľnite rukoť zariadenia AirFloss a puzdro rukoväte a vyberte rukoť zariadenia AirFloss z puzdra rukoväte.



c Vybratie puzdra rukoväte: stlačením spodnej časť puzdra rukoväte (oboma rukami) spredu a zozadu ho vyberte z podstavca. Puzdro rukoväte umyte teplou vodou.

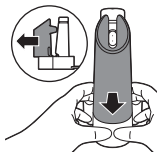

d Vloženie puzdra rukoväte: puzdro rukoväte zasuňte do podstavca. Pri zapojení budete počuť kliknutie.

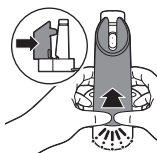



- 11** Vylejte vodu z nádrčky jednotky na doplnenie a nabíjanie a vysušte ju.



- 12** Naplňte nádrčku jednotky na doplnenie a nabíjanie novou ústnou vodou, vložte rukoväť do puzdra rukoväte a pripojte k jednotke na doplnenie a nabíjanie, aby sa naplnila nádrčka rukoväte.

- 13** Zariadenie AirFloss je teraz pripravené na použitie.

Rukoväť a tryska

Ak chcete rukoväť zariadenia AirFloss vyčistiť medzi jednotlivými čistiacimi cyklami jednotky na doplnenie a nabíjanie, napríklad ak sa zariadenie AirFloss zanesie nečistotami, naplňte nádrčku rukoväte teplou vodou a podržte stlačené aktivačné tlačidlo, až kým sa nádrčka celkom nevyprázdni.

Poznámka: Trysku, rukoväť, jednotku na doplnenie a nabíjanie, puzdro rukoväte, odnímateľnú nádrčku, veko nádrčky ani nabíjačku neumývajte v umývačke riadu.

Poznámka: Na čistenie zariadenia nepoužívajte žiadne čistiace prostriedky. Chemické zloženie alebo agresivita niektorých čistiacich prostriedkov môžu zariadenie AirFloss poškodiť.

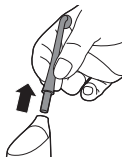

- 1** Zložte trysku z rukoväte. Po každom použití trysku opláchnite.



- 2** Otvorte nádržku a opláchnite ju pod tečúcou vodou, čím odstránite nečistoty.

Tip: Na utretie nádržky a odstránenie nečistôt môžete použiť aj bavlnený tampón.

Poznámka: Rukoväť neponárajte do vody.

Poznámka: Ak nečistoty z trysky a nádržky neodstránite, zariadenie nebude v dostatočne hygienickom stave na ďalšie použitie.

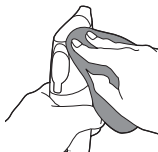

- 3** Celý povrch rukoväti utrite navlhčenou tkaninou.

Skladovanie

Ak jednotku na doplnenie a nabíjanie nebudete dlhšie používať, odpojte ju od sieťovej zásuvky, vyčistite ju a uložte na chladné a suché miesto mimo priameho slnečného svetla. Pomocou úchytky kábla môžete upevniť napájací kábel, aby bol prehľadne uložený.

Nabíjačku možno odpojiť od jednotky na doplnenie a nabíjanie a použiť samostatne na nabíjanie zariadenia AirFloss alebo iných kompatibilných zariadení Philips Sonicare.

Recyklácia



- Tento symbol znamená, že tento výrobok sa nesmie likvidovať s bežným komunálnym odpadom (smernica 2012/19/EÚ).



- Tento symbol znamená, že tento výrobok obsahuje zabudovanú nabíjateľnú batériu, ktorú nemožno zlikvidovať spolu s bežným komunálnym odpadom (2006/66/ES). Výslovne odporúčame, aby ste svoj výrobok odovzdali na oficiálnom zbernom mieste alebo v servisnom stredisku spoločnosti Philips, kde nabíjateľnú batériu odstráni odborník.
- Dodržiavajte pravidlá separovaného zberu elektrických a elektronických výrobkov, ako aj nabíjateľných batérií vo svojej krajine. Správna likvidácia pomáha zabrániť negatívnym vplyvom na životné prostredie a ľudské zdravie.

Vybratie nabíjateľnej batérie

Jednotka na doplnenie a nabíjanie

Upozorňujeme, že tento proces je nezvratný.

Na vybratie batérie budete potrebovať skrutkovač s hlavicou Philips a nožnice. Postupujte podľa pokynov uvedených nižšie a dbajte na základné bezpečnostné opatrenia. Chráňte si oči, ruky, prsty a tiež povrch, na ktorom úkon vykonávate.

- 1 Odpojte zariadenie zo siete.
- 2 Vyberte rukoväť zariadenia AirFloss, nádržku a nabíjačku z jednotky na doplnenie a nabíjanie.
- 3 Pomocou skrutkovača s hlavicou Philips odstráňte dve skrutky znázornené na obrázku. Odstráňte aj dve skrutky pod gumenými nohami.

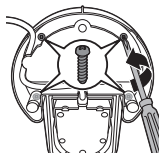



- 4 Vyberte skrutky a plastové dno z jednotky na doplnenie a nabíjanie.

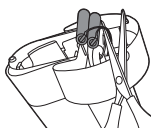

- 5 Prerezaním káblov odpojte nabíjateľné batérie od zariadenia.
- 6 Batérie zlikvidujte správnym spôsobom.

Rukoväť zariadenia AirFloss

Upozorňujeme, že tento proces je nezvratný.

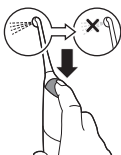

- 1 Ak chcete batériu vybiť, opakovane stláčajte aktivačné tlačidlo, kým zo zariadenia AirFloss už nebude vychádzať žiadny prúd vzduchu.

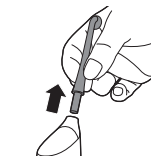

- 2 Vyberte trysku AirFloss z rukoväte.



- 3 Jednou rukou pevne uchopte rukoväť v hornej a druhou v spodnej časti.



- 4 Rozpojte rukoväť na dve časti.

Poznámka: Tento úkon vyžaduje veľkú fyzickú silu. Po rozpojení rukoväte by mali byť vrchná a spodná časť oddelené.

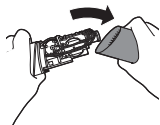

- 5 Odnímte spodnú polovicu rukoväte.

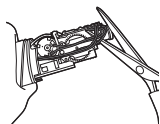

- 6 Všetkých 6 káblov na vnútornom komponente prestrihnite nožnicami.

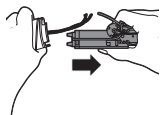

- 7 Vnútorňý komponent úplne vyťahnite z hornej časti rukoväte.

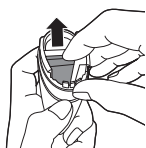

- 8 Batéria je umiestnená v hornej polovici rukoväte. Vyberte batériu a správne ju zlikvidujte (nie spolu s komunálnym odpadom).

Záruka a podpora

Ak potrebujete informácie alebo podporu, navštívte webovú stránku www.philips.com/support alebo si preštudujte

informácie v priloženom celosvetovo platnom záručnom liste.

Obmedzenia záruky

Zmluvné podmienky medzinárodnej záruky sa nevzťahujú na nasledujúce:

- Tryska AirFloss Ultra
- Poškodenie spôsobené použitím neautorizovaných náhradných dielov.
- Poškodenie spôsobené nesprávnym alebo nepovoleným používaním, zanedbávaním, úpravou alebo opravou vykonanou neoprávnenou osobou.
- Bežné opotrebovanie vrátane úlomkov, škrabancov, oderov, zmeny alebo straty farby.

Uvod

Čestitamo na kupovini i dobro došli u Philips! Da biste na najbolji način iskoristili podršku koju nudi kompanija Philips, registrujte svoj proizvod na stranici **www.philips.com/welcome**.

Koristite AirFloss Ultra sa svojim omiljenim sredstvom za ispiranje usta kao deo svoje svakodnevne rutine u oralnoj higijeni. U kombinaciji sa pranjem zuba, AirFloss Ultra pomaže u smanjivanju naslaga kamenca između zuba u cilju poboljšanja zdravlja desni.

Važno

Pre upotrebe aparata pažljivo pročitajte ovaj korisnički priručnik i sačuvajte ga za buduće potrebe.

Opasnost

- Držite punjač dalje od vode. Nemojte ga stavljati ili odlagati iznad ili blizu vode u kadi, umivaoniku, sudoperi itd. Nemojte uranjati punjač u vodu ili neku drugu tečnost. Nakon čišćenja uverite se da je punjač potpuno suv pre nego što ga povežete na električnu mrežu.

Upozorenje

- Kabl za napajanje ne može da se zameni. Ako je kabl za napajanje oštećen, punjač treba baciti.

- Punjač obavezno zamenite originalnim da bi se izbegla opasnost.
- Za punjenje baterije aparata AirFloss Ultra koristite isključivo punjač tipa HX6100 koji se isporučuje sa aparatom.
- Ako na aparatu postoji bilo kakvo oštećenje (AirFloss Ultra mlaznica, drška i/ili punjač), prestanite da ga koristite.
- Ovaj aparat ne sadrži delove koji se servisiraju. Ako je aparat oštećen, obratite se Centru za korisničku podršku u svojoj državi (pogledajte poglavlje „Garancija i podrška“).
- Punjač nemojte da koristite na otvorenom niti u blizini zagrejanih površina.
- Ovaj uređaj mogu da koriste deca koja imaju 8 godina i više i osobe sa smanjenim fizičkim, senzornim ili intelektualnim mogućnostima ili osobe bez iskustva i znanja ukoliko imaju nadzor ili ukoliko su im data uputstva o korišćenju uređaja na bezbedan način i sa razumevanjem mogućih opasnosti. Deca ne smeju da se igraju uređajem. Čišćenje i korisničko održavanje dopušteno je samo deci starijoj od 8 godina i uz nadzor odraslih.

Oprez

- Posavetujte se sa zubarom pre upotrebe ovog aparata ako ste nedavno imali hirurški zahvat u ustima ili na desnim, imate aktuelnih problema sa zubima, intenzivno ste popravljali zube tokom prethodna 2 meseca ili sumnjate na probleme sa popravkama na zubima (plombe, krunice itd.).
- Posavetujte se sa zubarom ako posle upotrebe ovog aparata dolazi do prekomernog krvarenja ili ako se krvarenje nastavi nakon četvoronedeljne upotrebe.
- Ako imate medicinske nedoumice, posavetujte se sa lekarom pre upotrebe ovog aparata.
- Ovaj Philips aparat je uskladen sa svim bezbednosnim standardima za elektromagnetne uređaje. Ako imate pejsmejker ili drugi implantat, obratite se lekaru ili proizvođaču implantata pre upotrebe.
- Nemojte da koristite druge dodatke osim onih koje preporučuje proizvođač.

- Nemojte da primenjujete prekomeran pritisak na vrh mlaznice.
- Da biste izbegli povrede, rezervoar nemojte da punitе vrućom vodom. Nemojte da stavljate strane predmete u rezervoar.
- AirFloss Ultra koristite isključivo u predviđene svrhe, kao što je opisano u ovom korisničkom priručniku.
- Da biste izbegli povrede, nemojte da usmeravate mlaz ispod jezika niti u uho, nos, oko ili druge osetljive delove tela.
- AirFloss Ultra četkica i baza za dopunu i punjenje moraju redovno da se čiste kako biste osigurali ispravan rad i smanjili taloženje neželjenog sloja bakterija. (pogledajte 'Čišćenje')
- AirFloss Ultra mlaznicu, dršku, punjač, rezervoar za vodu i njegov poklopac nemojte da čistite u mašini za sudove niti mikrotalasnoj pećnici.
- Da biste izbegli opasnost od gutanja, u rezervoar nemojte da sipate izopropil alkohol niti druge tečnosti za čišćenje.

- AirFloss Ultra je aparat za ličnu higijenu i nije namenjen za upotrebu kod više pacijenata u zubarskoj ordinaciji ili ustanovi.

Elektromagnetna polja (EMF)

Ovaj Philips aparat uskladen je sa svim primenjivim standardima i propisima u vezi sa izlaganjem elektromagnetnim poljima.

Philips AirFloss Ultra i baza za dopunu i punjenje (slika 1)

- 1 Vrh mlaznice
- 2 AirFloss Ultra mlaznica
- 3 Dugme za aktiviranje
- 4 Rezervoar i vrata rezervoara
- 5 Drška
- 6 Indikatori punjenja i intenzivnog režima
 - Jednostruki intenzitet: 1 LED indikator
 - Dvostruki intenzitet: 2 LED indikatora
 - Trostruki intenzitet: 3 LED indikatora
- 7 Dugme za napajanje/režim
- 8 Dugme za izbacivanje
- 9 Odvojiva čaša za dršku
- 10 Odvojivi rezervoar
- 11 Poklopac rezervoara

Napomena: Sadržaj pakovanja može da se razlikuje u zavisnosti od kupljenog modela.

Punjenje

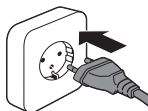

- 1 Uključite punjač u zidnu utičnicu.



- 2 Postavite dršku AirFloss četkice u čašu baze za dopunu i punjenje, sa vratima rezervoara AirFloss četkice koji je okrenut ka bazi za dopunu i punjenje. Uverite se da je drška u potpunosti umetnuta u čašu za dršku tako da su otvori koji se nalaze na vratima rezervoara drške u ravni sa priključcima na postolju baze za dopunu i punjenje.

Napomena 1: Četkica AirFloss će se puniti samo ako je postavljena u smeru koji je naznačen iznad.

Napomena 2: Baza za dopunu i punjenje može da puni druge Philips Sonicare aparate, uključujući i sledeće Philips Sonicare punjive električne četkice za zube: Četkice iz serije 3, Flexcare, Flexcare+, HealthyWhite, HealthyWhite+ i EasyClean četkice.

Početak rada

Pre prve upotrebe, uključite bazu za dopunu i punjenje u struju i stavite dršku u čašu za dršku da se puni 24 sata.

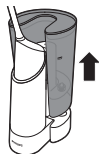

- 1 Uklonite rezervoar sa postolja baze za dopunu i punjenje.



- 2** Uklonite poklopac rezervoara i napunite rezervoar. Da biste postigli optimalne rezultate sa AirFloss četkicom, preporučuje se da koristite sredstvo za ispiranje usta protiv mikroba (kao što je Philips Sonicare BreathRx).

Napomena: Preporučeno je da se ne koristi sa vodom.

Napomena: Napunite rezervoar sve do oznake MAX.



- 3** Postavite poklopac rezervoara na rezervoar.

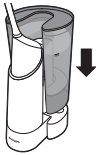

- 4** Postavite rezervoar na postolje.

Napomena: Rezervoar baze za dopunu i punjenje sadrži količinu tečnosti koja je dovoljna za 23 punjenja AirFloss Ultra aparata ili 40 punjenja originalne AirFloss četkice.

Napomena: Četkicu nemojte da koristite sa tečnošću za ispiranje usta koja sadrži izopropil miristat (npr. Dental Active) ili visoke koncentracije esencijalnih ulja pošto to može da ošteti proizvod. To uključuje sve tečnosti za ispiranje usta koje se prodaju u staklenim ili keramičkim pakovanjima. Takođe, četkicu nemojte da koristite sa tečnošću za ispiranje usta koja sadrži vodonik peroksid ili sredstva za ispiranje u neprozirnom pakovanju.

Upotreba baze za dopunu i punjenje

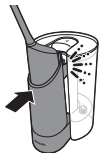

- 1 Zaključajte dršku AirFloss četkice i čašu za dršku na bazi za dopunu i punjenje (čuje se klik). Kada čujete klik, AirFloss četkica je u potpunosti angažovana i automatski će početi da se puni (možete da čujete pumpu za punjenje i/ili da vidite mehuriće koji ukazuju na punjenje).

Napomena: Baza za dopunu i punjenje će dopuniti dršku AirFloss četkice za 10 sekundi.

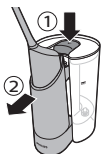

- 2 Nakon što se napuni, pritisnite dugme za izbacivanje da biste oslobodili dršku AirFloss četkice i čašu za dršku (ako pritisnete dugme za izbacivanje pre nego što se pumpa zaustavi, pumpa će se automatski zaustaviti, ali rezervoar drške AirFloss četkice možda neće biti pun).

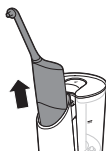

- 3 Uklonite dršku AirFloss četkice i počnite da koristite AirFloss četkicu.
- 4 Da biste svoju svakodnevnu rutinu za oralnu higijenu sveli na minimum, preporučujemo vam da dopunite AirFloss dršku odmah nakon upotrebe tako da bude odmah spremna sa rutinu sledećeg dana.

Upotreba AirFloss Ultra aparata

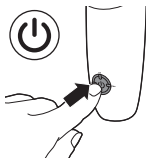

- 1 Proverite da li je AirFloss četkica uključena. Ukoliko je isključena, pritisnite i otpustite dugme za uključivanje/režim da biste uključili proizvod.
 - Možete da menjate režime u skladu sa željenim brojem mlazova svaki put kada pritisnete dugme za aktiviranje. Da biste postigli optimalne rezultate, koristite režim trostrukog intenziteta (podrazumevana postavka) sa obe strane zuba – spoljašnje i unutrašnje.

- Da biste promenili režim, pomoću dugmeta za uključivanje/odabir režima krećite se kroz režime dok ne budete stigli do željenog. LED indikatori ukazuju na izabrani režim:
Jednostruki intenzitet: 1 LED indikator

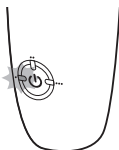

Dvostruki intenzitet: 2 LED indikatora

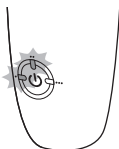

Trostruki intenzitet: 3 LED indikatora



Napomena: AirFloss četkica pamti poslednji izabrani režim i spremna je za sledeću upotrebu. Ako AirFloss četkica potpuno ostane bez napajanja, nakon punjenja će se vratiti na podrazumevani režim trostrukog intenziteta.



- 1 Postavite vrh mlaznice između dva zuba na liniji desni. Malo zatvorite usne oko mlaznice nakon što je postavite na mesto kako biste izbegli prskanje.



- 2 Pritisnite dugme za aktiviranje da biste između zuba primenili 1–3 mlaza (u zavisnosti od izabranog režima) vazduha i mikro kapljica sredstva za ispiranje usta.
- 3 Pomerajte vrh mlaznice duž linije desni dok ne budete osetili da se smestio između sledeća dva zuba.



- 4 Nastavite dok ne naprskate spredu i otpozadi sve površine zuba, što obuhvata i one iza zadnjih zuba.
- 5 Da biste isključili AirFloss četkicu, pritisnite dugme za uključivanje/režim i zadržite ga jednu sekundu.

Napomena: Po potrebi dopunite rezervoar drške.

Funkcija automatskog mlaza

Držite dugme za aktiviranje da biste uzastopno primenjivali mlazove – približno jednu sekundu između niza mlazova.

Funkcija automatskog isključivanja

AirFloss četkica će se automatski isključiti ako je ne budete koristili jedan minut.

Uputstva za umetanje i uklanjanje punjača

Punjač baze za dopunu i punjenje može da se ukloni i koristi odvojeno kao samostalni punjač za dršku AirFloss četkice i drške mnogih drugih Philips Sonicare četkica za zube.

Da biste uklonili punjač

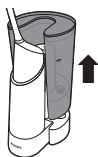

- 1 Uklonite rezervoar sa postolja baze za dopunu i punjenje.
- 2 Postavite postolje baze za dopunu i punjenje naopako ili bočno.

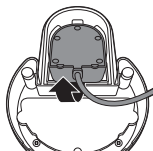

- 3 Izvucite kabl punjača za punjenje iz donjeg dela postolja i izvucite punjač.

Da biste umetnuli punjač

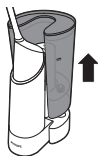

- 1 Uklonite rezervoar sa postolja baze za dopunu i punjenje.
- 2 Postavite postolje baze za dopunu i punjenje naopako ili bočno.

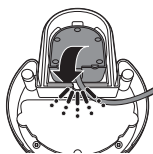

- 3 Izvucite postolje punjača iz donjeg dela baze za dopunu i punjenje sa klinom punjača koji viri. Čućete i zvuk klika nakon što se u potpunosti napuni.

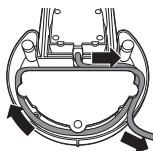

- 4 Koristite traku za pričvršćivanje kabla oko baze za dopunu i punjenje na željenu dužinu.

Funkcije baze za dopunu i punjenje

- 1 Automatsko punjenje počinje odmah nakon angažovanja drške
- 2 Režim Brzo punjenje će u potpunosti dopuniti rezervoar drške AirFloss četkice za samo 10 sekundi.
- 3 Odvojivi rezervoar za jednostavno punjenje i čišćenje
- 4 Poklopac rezervoara sprečava kontaminaciju tečnosti u rezervoaru
- 5 Odvojiva čaša za dršku za jednostavno čišćenje
- 6 Odvojivi punjač za putovanja (unapred instaliran) omogućava korišćenje AirFloss četkice kada ste u pokretu i van kuće duže od 2 nedelje

- 7 Traka za pričvršćivanje kabla prilagodava neophodno mesto u kupatilu

Čišćenje

Baza za dopunu i punjenje i drška

Proizvod mora redovno da se čisti na sledeći način:

- Kada koristite sredstvo za ispiranje u uređaju, očistite ga na svake 4 nedelje.
- Kada koristite vodu u uređaju, očistite ga svake nedelje.

Očistite uređaj na sledeći način:

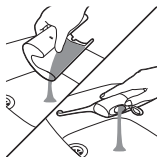

- 1 Ispraznite sredstvo za ispiranje usta iz rezervoara baze za dopunu i punjenje i rezervoara drške.



- 2 Napunite rezervoar baze sa toplom vodom.

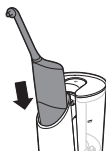

- 3 Postavite dršku u čašu za dršku i angažujte bazu za dopunu i punjenje i dozvolite da baza puni dršku dok se motor ne zaustavi (10 sekundi).

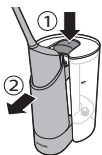

- 4 Izbacite dršku AirFloss četkice i čašu za dršku iz baze za dopunu i punjenje, ali nemojte uklanjati dršku AirFloss četkice iz čaše za dršku. Ponovo angažujte dršku AirFloss četkice i čašu za dršku da biste pokrenuli bazu za dopunu i punjenje po drugi put.

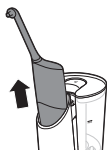

- 5 Ponovite ovo još jednom za sva tri ciklusa punjenja.
- 6 Izbacite čašu za dršku i uklonite dršku AirFloss četkice iz čaše za dršku. Pritisnite i zadržite dugme za aktiviranje da biste ispirali dršku dok se rezervoar drške ne isprazni.
- 7 Ispraznite vodu iz rezervoara baze za dopunu i punjenje.
- 8 Postavite dršku AirFloss četkice u čašu za dršku i angažujte čašu za dršku na bazi za dopunu i punjenje, pokrećući još jedan ciklus i sipajući svu preostalu tečnost između rezervoara i drške u bazi za dopunu i punjenje.



- 9 Izbacite dršku AirFloss četkice i čašu za dršku, uklonite dršku AirFloss četkice iz čaše za četkicu, otvorite vrata drške AirFloss četkice da biste izbacili preostalu vodu ili pritisnite dugme za aktiviranje na dršci da biste raspršivali svu preostalu vodu iz AirFloss mlaznice dok se rezervoar drške ne isprazni.
- 10 Čaša za dršku baze za dopunu i punjenje može lako da se ukloni kako bi se očistila baza za dopunu i punjenje:

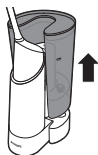

- a Uklonite rezervoar sa postolja baze za dopunu i punjenje.



- b Izbacite dršku AirFloss četkice i čašu za dršku i uklonite dršku AirFloss četkice iz čaše za dršku.

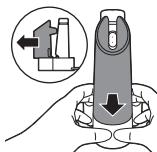

- c Da biste uklonili čašu za dršku: uštinite dno čaše za dršku (koristeći obe ruke) sa njenog postolja spređa i otpozadi. Čistite čašu za dršku toplom vodom.

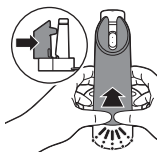

- d Da biste umetnuli čašu za dršku: stavite čašu za dršku na postolje. Čućete i zvuk klika nakon što se ona angažuje.

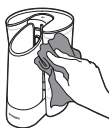

- 11** Ispraznite i osušite rezervoar baze za dopunu i punjenje.



- 12** Napunite rezervoar baze za dopunu i punjenje sa novim sredstvom za ispiranje usta, stavite dršku u čašu za dršku i angažujte bazu za dopunu i punjenje da biste dopunili rezervoar drške.

- 13** AirFloss četkica je sada spremna za korišćenje.

Drška i mlaznica

Ukoliko želite da očistite dršku AirFloss četkice između čišćenja baze za dopunu i punjenje, na primer, ako se AirFloss četkica začepi, napunite rezervoar drške toplom vodom i pritisakajte dugme za aktiviranje dok se rezervoar ne isprazni.

Napomena: Nemojte da čistite mlaznicu, dršku, bazu za dopunu i punjenje, čašu za dršku, odvojivi rezervoar, poklopac rezervoara niti punjač u mašini za sudove.

Napomena: Za čišćenje proizvoda nemojte da koristite sredstva za čišćenje. Formula ili jačina nekih sredstva za čišćenje mogu da oštete AirFloss četkicu.

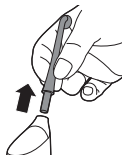

- 1 Skinite mlaznicu sa drške. Isperite mlaznicu nakon svake upotrebe.



- 2 Otvorite rezervoar i isperite ga pod mlazom vode kako biste uklonili ostatke.

Savet: Za brisanje rezervoara i uklanjanje preostalih ostataka možete da upotrebite i štapić sa pamučnim vrhom.

Napomena: Ne uranjajte dršku u vodu.

Napomena: Nemogućnost uklanjanja ostataka sa mlaznice ili rezervoara može da dovede do nehygienjskih uslova.

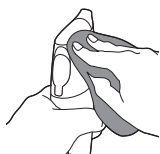

- 3 Čitavu površinu drške obrišite vlažnom krpom.

Odlaganje

Ako nećete koristiti bazu za dopunu i punjenje duže vreme, isključite je iz zidne utičnice, očistite je i odložite na hladno i suvo mesto, dalje od direktne sunčeve svetlosti. Možete da koristite traku za pričvršćivanje kabla da biste čuvali kabl za napajanje na organizovan način.

Punjač može da se ukloni sa baze za dopunu i punjenje i koristi odvojeno za punjenje AirFloss

četkice ili drugih kompatibilnih Philips Sonicare aparata.

Reciklaža



- Ovaj simbol označava da se ovaj proizvod ne sme odlagati zajedno sa običnim kućnim otpadom (2012/19/EU).



- Ovaj simbol znači da ovaj proizvod sadrži ugrađenu punjivu bateriju koju ne treba odlagati zajedno sa običnim kućnim otpadom (2006/66/EC). Preporučujemo vam da odnesete svoj proizvod na zvanično mesto za prikupljanje ili u servisni centar kompanije Philips kako bi profesionalno lice uklonilo punjivu bateriju.
- Pridržavajte se propisa vaše zemlje u vezi sa zasebnim prikupljanjem otpadnih električnih i elektronskih proizvoda i punjivih baterija. Pravilno odlaganje pomaže u sprečavanju negativnih posledica po zdravlje ljudi i životnu sredinu.

Uklanjanje punjive baterije

Baza za dopunu i punjenje

Please note that this process is not reversible.

Da biste uklonili bateriju, trebaju vam krstasti odvijač i makaze. Pridržavajte se osnovnih bezbednosnih mera predostrožnosti kada primenjujete proceduru navedenu ispod. Zaštite oči, ruke, prste i površinu na kojoj se radi.

- 1 Isključite aparat.

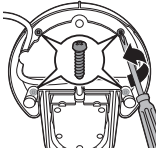

- 2 Uklonite dršku, rezervoar i punjač AirFloss četkice iz baze za dopunu i punjenje.
- 3 Koristeći krstasti odvijač, uklonite 2 zavrtnja prikazana na slici. Takođe uklonite 2 zavrtnja koja se nalaze ispod gumenе nožice.

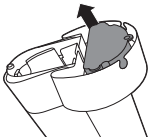

- 4 Uklonite zavrtnje i plastično dno baze za dopunu i punjenje.



- 5 Presecite žice da biste odvojili punjive baterije od aparata.
- 6 Odložite baterije na odgovarajući način.

Drška AirFloss četkice

Imajte u vidu da nakon ovog procesa nije moguće vratiti aparat u prethodno stanje.

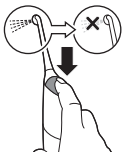

- 1 Da biste istrošili bateriju, uzastopno pritiskajte dugme za aktiviranje dok AirFloss više ne bude proizvodio mlazove vazduha.

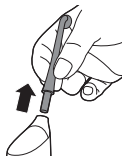

2 Skinite AirFloss mlaznicu sa drške.



3 Čvrsto uhvatite dršku tako da vam jedna ruka bude gore, a druga dole.



4 Prelomite dršku na dva dela.

Napomena: Ovaj korak zahteva popriličnu količinu fizičke snage. Gornji i donji deo drške trebalo bi razdvojiti nakon što je prelomite.

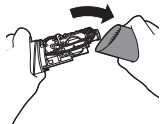

5 Uklonite donju polovinu drške.

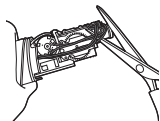

6 Makazama prescite svih 6 žica na unutrašnjoj komponenti.

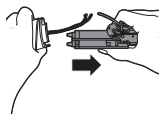

- 7** Potpuno odvojite unutrašnju komponentu od gornjeg dela drške.



- 8** Baterija se nalazi unutar gornje polovine drške. Uklonite bateriju i pravilno je odložite (ne sa kućnim otpadom).

Garancija i podrška

Ukoliko su vam potrebne informacije i podrška, posetite adresu www.philips.com/support ili pročitajte zasebni međunarodni garantni list.

Ograničenja garancije

Uslovi međunarodne garancije ne uključuju sledeće:

- AirFloss Ultra nozzle
- oštećenje usled korišćenja nedozvoljenih rezervnih delova;
- oštećenja izazvana pogrešnom upotrebom, zloupotrebom, nemarom, prepravkama ili neovlašćenim servisiranjem;
- normalno habanje, što podrazumeva ulubljenja, ogrebotine, abrazije, promenu boje ili bledenje.

Въведение

Поздравяваме ви за покупката и добре дошли във Philips! За да се възползвате изцяло от предлаганата от Philips поддръжка, регистрирайте продукта си на www.philips.com/welcome.

Използвайте AirFloss Ултра с любимата си вода за уста като част от своята рутина за грижи за устата. Освен за почистване на зъбите, AirFloss Ултра помага и за намаляването на плаката между зъбите и така подобрява здравето на венците ви.

Important

Преди да използвате уреда, прочетете внимателно това ръководство за потребителя и го запазете за справка в бъдеще.

Опасност

- Пазете зарядното устройство от вода. Не го поставяйте и не го съхранявайте над или близо до вода във вана, умивалник и т.н. Не потапяйте зарядното във вода или други течности. След почистване се уверете, че зарядното устройство е напълно сухо, преди да го включите в електрическата мрежа.

Предупреждение

- Захранващият кабел не може да се сменя. Ако захранващият кабел е повреден, изхвърлете зарядното устройство.

- За да избегнете опасност, винаги сменяйте повреденото зарядно устройство само с оригинално такова.
- Използвайте само зарядно устройство тип НХ6100, предоставено с AirFloss Ултра, за презареждане на батерията.
- Не използвайте уреда, ако има каквато и да било повреда (в накрайника, дръжката и/или зарядното устройство на AirFloss Ултра).
- Уредът не съдържа части, които се нуждаят от обслужване. Ако уредът е повреден, обърнете се към Центъра за обслужване на потребители във вашата страна (вж. раздел „Гаранция и поддръжка“).
- Не използвайте зарядното устройство на открито или близо до горещи повърхности.

- Този уред може да се използва от деца, навършили 8 години, и от хора с намалени физически, сетивни или умствени възможности или без опит и познания, ако са под наблюдение или са инструктирани за безопасна употреба на уреда и разбират евентуалните опасности. Не позволявайте на деца да си играят с уреда. Почистването и поддръжката от потребителя не може да се извършват от деца, освен ако не са навършили 8 години и са под надзор.

Внимание

- Консултирайте се с вашия зъболекар, преди да използвате този уред, ако скоро сте претърпели операция в устната кухина или на венците, ако страдате от неизлекувано дентално заболяване, ако сте претърпели продължително зъболечение през последните 2 месеца или считате, че може да има проблем с вашето зъболечение (пломби, корони, и т.н.).
- Посъветвайте се с вашия зъболекар, ако след използване на уреда се появи по-силно кървене или ако кървенето продължава след четириседмична употреба.

- Ако имате медицински съображения, преди да използвате този уред се консултирайте с лекар.
- Този уред Philips отговаря на стандартите за безопасност за електромагнитни устройства. Ако имате пейсмейкър или друго имплантирано устройство, се свържете със своя лекар или с производителя на имплантираното устройство, преди да използвате четката.
- Не използвайте други приставки, освен препоръчаните от производителя.
- Не упражнявайте прекомерен натиск върху върха на накрайника на дюзата.
- За да избегнете нараняване, не пълнете водния резервоар с гореща вода. Не поставяйте чужди тела в резервоара.
- AirFloss Ултра трябва да се използва само за целите, за които е предназначен, както е посочено в това ръководство за потребителя.
- За да избегнете нараняване, не насочвайте струята под езика или в ухото, носа, очите или други чувствителни области.

- AirFloss Ultra и станцията за пълнене и зареждане трябва да бъдат почиствани редовно, за да се подсигури правилно функциониране и за да се намали натрупването на нежелани бионалепи. (вж. 'Почистване')
- Не почиствайте накрайника, дръжката, зарядното устройство, резервоара за вода и капака на AirFloss Ултра в съдомиялна машина или микровълнова фурна.
- За да избегнете опасност от поглъщане на изопропилов алкохол или други почистваща течности, не сипвайте такива в резервоара.
- AirFloss Ултра е уред за лична хигиена и не е предназначен за използване от множество пациенти в дентална практика или клиника.

Електромагнитни полета (EMF)

Този уред на Philips е в съответствие с нормативната уредба и всички действащи стандарти, свързани с излагането на електромагнитни полета.

Вашата Philips AirFloss Ултра и станцията за пълнене и зареждане (фиг. 1)

- 1 Врх на накрайник
- 2 Накрайник за AirFloss Ултра
- 3 Бутон за включване
- 4 Резервоар и вратичка на резервоара

- 5 Дръжка
- 6 Индикатори за режим на впръскване и заряд
 - Единично впръскване: 1 светодиода
 - Двойно впръскване: 2 светодиода
 - Тройно впръскване: 3 светодиода
- 7 Бутон за захранване/режим
- 8 Бутон за изваждане
- 9 Сваляема чашка за дръжка
- 10 Сваляем резервоар
- 11 Капак на резервоара

Забележка: Съдържанието на кутията може да се различава в зависимост от закупения модел.

Зареждане

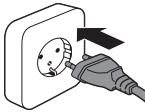

- 1 Включете зарядното устройство в електрически контакт.



- 2 Поставете дръжката на AirFloss в чашката на станцията за пълнене и зареждане, като вратичката на резервоара AirFloss е обърната с лице към станцията за пълнене и зареждане. Уверете се, че дръжката е поставена докрай в чашката за дръжката, така че отворите във вратичката за резервоара на дръжката да се подравнят с портовете в станцията за пълнене и зареждане.

Забележка 1: AirFloss се зарежда, само ако е поставена по начина, посочен по-горе.

Забележка 2: Станцията за пълнене и зареждане може да зарежда и други устройства Philips Sonicare, включително следните презареждаеми електрически четки за зъби

Philips Sonicare: 3-Series, Flexcare, Flexcare+, HealthyWhite, HealthyWhite+ и EasyClean.

Първи стъпки

Преди първото използване включете станцията за пълнене и зареждане в контакта и поставете дръжката в чашката за дръжката да се зарежда в продължение на 24 часа.

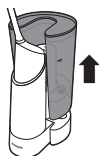

- 1 Свалете резервоара от базата на станцията за пълнене и зареждане.



- 2 Свалете капака на резервоара и напълнете резервоара. За оптимални резултати с AirFloss препоръчваме да използвате антиминобна вода за плакнене (като Philips Sonicare BreathRx).

Забележка: Препоръчва се да не се използва с вода.

Забележка: Напълнете резервоара само до знака MAX.



- 3 Сложете капака на резервоара върху резервоара.

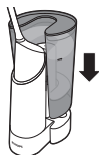

- 4 Поставете резервоара върху основата.

Забележка: Резервоарът на станцията за пълнене и зареждане съдържа достатъчно течност за приблизително 23 пълнения на вашата AirFloss Ултра или 40 пълнения на оригиналната AirFloss.

Забележка: Не използвайте с вода за уста, която съдържа изопропил миристенат (напр. Dental Active) или е с висока концентрация на етерични масла, тъй като това може да повреди продукта. Това включва всички води за уста, които се продават в стъклена или керамична опаковка. Също така не използвайте с води за уста, съдържащи водороден пероксид, или води за плакване, продавани в непрозрачна опаковка.

Използване на вашата станция за пълнене и зареждане



- 1 Заклучете дръжката на AirFloss и чашката за дръжката към станцията за пълнене и зареждане (с щракване). Когато чуете щракване, AirFloss е напълно прикачена и ще започне да пълни автоматично (може да чуете как помпата пълни и/или да видите мехурчета, които означават, че се извършва пълнене).

Забележка: Станцията за пълнене и зареждане пълни вашата дръжка AirFloss за 10 секунди.

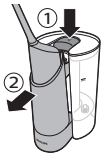

- 2 След напълване натиснете бутона за изваждане, за да освободите дръжката на AirFloss и чашката за дръжката (ако бутонът за изваждане бъде натиснат, преди помпата да спре, помпата се изключва автоматично, но резервоарът на дръжката на AirFloss може да не е пълен).



- 3 Извадете дръжката AirFloss и започнете да използвате своята AirFloss.

- 4 За да сведете до минимум времето за ежедневната рутина за грижи за устата, ви препоръчваме да напълните дръжката AirFloss непосредствено след употреба, за да бъде готова незабавно за измиването на следващия ден.

Използване на вашата AirFloss Ултра

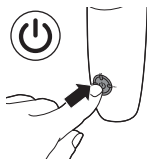

- 1 Уверете се, че AirFloss е включена. Ако е изключена, натиснете и отпуснете бутона за захранване/режим, за да включите продукта.
- Можете да сменяте режимите за желаня брой впръсквания всеки път, когато натискате бутона за активиране. За оптимални резултати използвайте режима за тройно впръскване (настройката по подразбиране) и от външната, и от вътрешната страна на зъбите.
 - За да промените режима, натиснете бутона за захранване/режим за преминаване през режимите, докато достигнете до желаня режим. Светодиодите показват избрания режим:

Единично впръскване: 1 светодиод

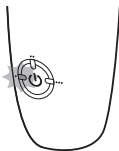

Двойно впръскване: 2 светодиода

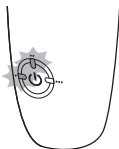



Тройно впръскване: 3 светодиода

Забележка: AirFloss помни последния избран режим и е готова за ползване отново. Ако AirFloss се изтощи напълно, след като се презареди, се връща в режим на тройно впръскване, който е зададен по подразбиране.



1 Поставете върха на накрайника между два зъба на контура на венеца. Леко притворете устни, когато накрайникът е на мястото си, за да избегнете разплискване.



2 Натиснете бутона за активиране за 1 до 3 впръсквания (в зависимост от избрания режим) на въздух и микро-капки вода за уста между зъбите.

3 Плъзгайте върха на накрайника по контура на венеца, докато усетите, че се намества между следващите два зъба.



4 Продължете, докато сте напръскали отпред и отзад всички междузъбни пространства, включително зад кътниците.

5 За да изключите AirFloss, натиснете и задръжте бутона за захранване/режим за една секунда.

Забележка: Допълнете резервоара на дръжката, ако е необходимо.

Функция за автоматично впръскване

Задръжте бутона за активиране, за да получите постоянни впръсквания през около една секунда.

Функция за автоматично изключване

AirFloss автоматично се изключва, ако не е била използвана в продължение на една минута.

Инструкции за поставяне и отстраняване на зарядното

Вашето зарядно на станцията за пълнене и зареждане може да се отдели и използва отделно като самостоятелно зарядно за вашата AirFloss и много други дръжки на четки за зъби Philips Sonicare.

За да отстраните зарядното

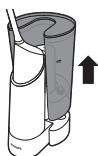

- 1 Свалете резервоара от базата на станцията за пълнене и зареждане.
- 2 Поставете базата на станцията за пълнене и зареждане с главата надолу или настрани.

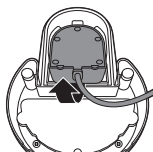

- 3 Дръпнете кабела на зарядното устройство от долната част на базата и извадете зарядното.

За да поставите зарядното

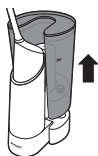

- 1 Свалете резервоара от базата на станцията за пълнене и зареждане.
- 2 Поставете базата на станцията за пълнене и зареждане с главата надолу или настрани.

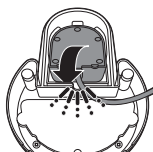

- 3 Вкарайте базата на зарядното от долната част на станцията за пълнене и зареждане, като стърчащият щифт на зарядното сочи нагоре. Ще чуете щракване, когато застане на мястото си.

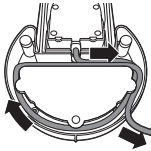

- 4 Увийте кабела около станцията за пълнене и зареждане, докато постигнете желаната дължина.

Функции на станцията за пълнене и зареждане

- 1 Автоматично запълване, което започва веднага след свързване на дръжката
- 2 Бързо пълнене, което пълни резервоара на вашата дръжка AirFloss докрай само за 10 секунди.
- 3 Сваляем резервоар за лесно пълнене и почистване
- 4 Капак на резервоара, за да не се замърсява течността в него
- 5 Сваляема чашка за дръжка за лесно почистване
- 6 Сваляемо зарядно за пътуване (монтирано предварително), което позволява да използвате своята AirFloss в движение, когато не сте вкъщи повече от 2 седмици.
- 7 Навиващ се кабел, за да пасне на пространството във вашата баня

Почистване

Стойка за пълнене и зареждане и дръжка

Продуктът трябва да бъде почистван редовно по следния начин:

- При използване на вода за уста в устройството го почиствайте на всеки 4 седмици.
- При използване на вода в устройството го почиствайте всяка седмица.

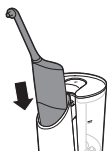
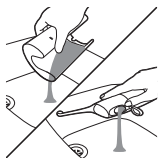

Почиствайте устройството по следния начин:

- 1 Изпразнете водата за уста от резервоара на станцията за пълнене и зареждане и резервоара на дръжката.
- 2 Напълнете резервоара на станцията с топла вода.
- 3 Поставете дръжката в чашката за дръжката и свържете със станцията за пълнене и зареждане; оставете станцията да напълни дръжката, докато моторът спре (10 секунди).
- 4 Извадете дръжката на AirFloss и чашката за дръжката от станцията за пълнене и зареждане, но не вадете дръжката AirFloss от чашката за дръжката. Свържете отново дръжката AirFloss и чашката за дръжката, за да активирате станцията за пълнене и зареждане за втори път.
- 5 Повторете още веднъж за общо три цикъла на пълнене.
- 6 Извадете чашката за дръжката и извадете дръжката AirFloss от чашката за дръжката. Натиснете и задръжте бутона за активиране, за да промиете дръжката, докато резервоарът ѝ бъде празен.
- 7 Изпразнете водата от резервоара на станцията за пълнене и зареждане.

8 Поставете дръжката AirFloss в чашката за дръжката и свържете чашката за дръжката със станцията за пълнене и зареждане, като изпълните още един цикъл и прочистите останалата течност между резервоара и дръжката в станцията за пълнене и зареждане.

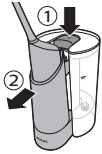

9 Извадете дръжката AirFloss и чашката за дръжката, извадете дръжката AirFloss от чашката за дръжката, отворете вратичката на дръжката AirFloss, за да изхвърлите оставащата вода, или натиснете бутона за активиране на дръжката, за да изпръскате остатъчната вода през накрайника на AirFloss, докато резервоарът на дръжката е празен.

10 Дръжката за дръжката на станцията за пълнене и зареждане може лесно да се свали, за да почистите своята станция за пълнене и зареждане:

a Свалете резервоара от базата на станцията за пълнене и зареждане.

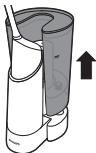

b Извадете дръжката AirFloss и чашката за дръжката и извадете дръжката AirFloss от чашката за дръжката.

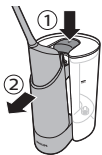

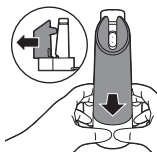

- c За да отстраните чашката за дръжката: хванете и издърпайте долната част на чашката за дръжката (с две ръце) от базата отпред и отзад. Почистете чашката за дръжката с топла вода.

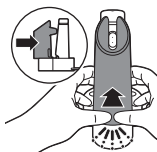

- d За да поставите обратно чашката за дръжката: плъзнете чашката за дръжката в основата. Ще чуете щракване, когато застане на мястото си.

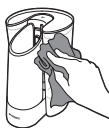

- 11 Изпразнете и подсушете резервоара на станцията за пълнене и зареждане.



- 12 Напълнете резервоара на станцията за пълнене и зареждане с нова вода за плакнене, поставете дръжката в чашката за дръжката и свържете със станцията за пълнене и зареждане, за да се напълни резервоарът на дръжката.

- 13 Вашата AirFloss вече е готова за употреба.

Дръжка и накрайник

Ако искате да почистите своята дръжка AirFloss между почистваният в станцията за пълнене и зареждане, например ако вашата AirFloss се запуши, напълнете резервоара на дръжката с топла вода и натиснете бутона за активиране, докато резервоарът се изпразни.

Забележка: Не почиствайте накрайника, дръжката, станцията за пълнене и зареждане, чашката за

дръжката, сваляемия резервоар, капака на резервоара или зарядното в съдомиялна машина.

Забележка: Не мийте продукта с почистващи препарати. Съставът или наситеността на някои препарати може да повреди AirFloss.

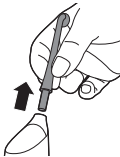

- 1 Свалете накрайника от дръжката. Изплаквайте накрайника след всяка употреба.



- 2 Отворете резервоара и го изплакнете с течаща вода, за да отстраните утайките.

Съвет: Можете също да използвате памучен тампон, за да избършете резервоара и да премахнете оставащите утайки.

Забележка: Не потапяйте дръжката във вода.

Забележка: Ако не премахнете остатъците от накрайника или резервоара, това може да доведе до нехигиенични условия.

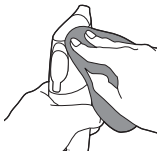

- 3 Избърсвайте цялата повърхност на дръжката с влажна кърпа.

Съхранение

Ако няма да използвате станцията за пълнене и зареждане за продължителен период от време, я изключете от електрическия контакт, почистете я и я съхранявайте на хладно и сухо място далеч от пряка слънчева светлина. Можете да увиете кабела, за да го съхранявате по подреден начин.

Зарядното може да се отдели от станцията за пълнене и зареждане и да се използва като самостоятелно зарядно за вашата AirFloss или други съвместими продукти Philips Sonicare.

Рециклиране



- Този символ означава, че продуктът не може да се изхвърля заедно с обикновените битови отпадъци (2012/19/EC).



- Този символ означава, че продуктът съдържа вградена акумулаторна батерия, която не трябва да се изхвърля заедно с обикновените битови отпадъци (2006/66/EO). Настоятелно ви препоръчваме да занесете продукта в официален пункт за събиране на отпадъци или сервизен център на Philips, където акумулаторната батерия да бъде извадена от специалист.
- Следвайте правилата на вашата държава за разделно събиране на електрически и електронни продукти и акумулаторни батерии. Правилното изхвърляне помага за предотвратяване на негативните последици за околната среда и човешкото здраве.

Изваждане на акумулаторната батерия

Стойка за пълнене и зареждане

Имайте предвид, че този процес е необратим.

За да извадите батерията, трябва да разполагате с кръстатата отвертка и ножица. Спазвайте основните мерки за безопасност при следване на описаната

по-долу процедура. Задължително пазете очите, ръцете и пръстите си, както и повърхността, върху която работите.

- 1 Изключете уреда от контакта.
- 2 Извадете дръжката AirFloss, резервоара и зарядното от станцията за пълнене и зареждане.
- 3 С помощта на кръстатата отвертка свалете 2-та винта, показани на изображението. Също така извадете 2-те винта под гумената стойка.

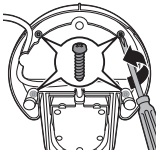

- 4 Отстранете винтовете и пластмасовото дъно на станцията за пълнене и зареждане.

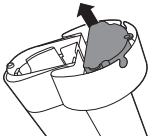

- 5 Отрежете проводниците, за да отделите акумулаторните батерии от уреда.
- 6 Изхвърлете батериите по правилния начин.



Дръжка AirFloss

Имайте предвид, че този процес е необратим.

- 1 За да изтощите батерията, натиснете неколkokратно бутона за включване, докато AirFloss престане да произвежда въздушна струя.

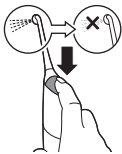

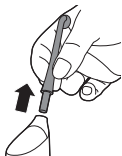

2 Отстранете накрайника на AirFloss от дръжката.



3 Хванете здраво дръжката с една ръка в горната част и с една ръка в долната.



4 Разделете дръжката на две.

Забележка: Тази стъпка изисква значителна физическа сила. Горната и долната част на дръжката трябва да бъдат разделени, след като сте я разделили на две.

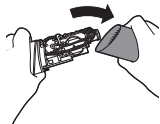

5 Отстранете долната част на дръжката.

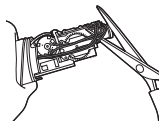

6 Срежете всички 6 проводника на вътрешния елемент с ножици.

- 7** Издърпайте напълно вътрешния елемент от горната част на дръжката.

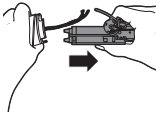

- 8** Батерията се намира в горната половина на дръжката. Извадете батерията и я изхвърлете по установения за целта ред (не заедно с битовите отпадъци).

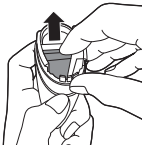

Гаранция и поддръжка

Ако се нуждаете от информация или поддръжка, посетете www.philips.com/support или прочетете листовката с гаранция за цял свят.

Ограничения на гаранцията

Условията на международната гаранция не обхващат следното:

- Накрайник за AirFloss Ултра
- Щети, причинени от използването на неодобрени резервни части.
- Повреди, причинени от неправилна употреба, използване не по предназначение, небрежност, направени промени или неоторизиран ремонт.
- Нормално износване, включително отчупване, издраскване, изтъкване, обезцветяване или избледняване.

Введение

Поздравляем с покупкой продукции Philips! Чтобы воспользоваться всеми преимуществами поддержки Philips, зарегистрируйте изделие на веб-сайте www.philips.com/welcome.

Используйте AirFloss "Ультра" вместе с любимым ополаскивателем для полости рта в процессе ежедневной чистки зубов. AirFloss "Ультра" помогает тщательнее очищать налет в межзубных промежутках и сохранять десны здоровыми.

Важная информация

Перед использованием прибора внимательно ознакомьтесь с руководством пользователя и сохраните его для дальнейшего использования в качестве справочного материала.

Опасно!

- Храните зарядное устройство вдали от воды! Не помещайте и не оставляйте зарядное устройство над водой или поблизости от воды, налитой в ванну, раковину и т. д. Не опускайте зарядное устройство в воду или другие жидкости. После чистки проверяйте, что зарядное устройство полностью высохло, прежде чем подключать его к сетевой розетке.

Предупреждение

- Сетевой шнур заменить нельзя. Если он поврежден, зарядное устройство необходимо заменить полностью.
- Всегда заменяйте зарядное устройство только оригинальным устройством, чтобы обеспечить безопасную эксплуатацию прибора.
- Для зарядки аккумулятора используйте только зарядное устройство HX6100, входящее в комплектацию прибора AirFloss "Ультра".
- При повреждении любой части прибора (насадка, ручка и/или зарядное устройство AirFloss "Ультра") прекратите его использование.
- Данное устройство не содержит деталей, замена и ремонт которых может выполняться пользователем. Если прибор поврежден, обратитесь в центр поддержки потребителей в вашей стране (см. главу «Гарантия и поддержка»).
- Не используйте зарядное устройство вне помещений или рядом с нагреваемыми поверхностями.

- Данным прибором могут пользоваться дети старше 8 лет и лица с ограниченными возможностями сенсорной системы или ограниченными умственными или физическими способностям, а также лица с недостаточным опытом и знаниями, но только под присмотром других лиц или после инструктирования о безопасном использовании прибора и потенциальных опасностях. Не позволяйте детям играть с прибором. Дети старше 8 лет могут осуществлять очистку прибора и уход за ним только под присмотром взрослых.

Внимание!

- Если за последние 2 месяца вы перенесли операцию ротовой полости или десен, проводили серьезное лечение зубов, а также если у вас наблюдаются заболевания ротовой полости в активной стадии или проблемы с пломбами, коронками и т. п., перед использованием прибора проконсультируйтесь со стоматологом.

- Если после использования прибора появляется сильная кровоточивость десен или кровотечение не прекращается через 4 недели, проконсультируйтесь со стоматологом.
- При наличии сомнений перед использованием этого прибора проконсультируйтесь у врача.
- Прибор Philips соответствует стандартам безопасности для электромагнитных приборов. Если у вас есть кардиостимулятор или другой имплантированный прибор, проконсультируйтесь с врачом или производителем имплантированного прибора перед использованием.
- Используйте только аксессуары, рекомендованные производителем.
- Не прижимайте наконечник насадки слишком сильно.
- Во избежание травм не заливайте в резервуар горячую воду. Не кладите в резервуар посторонние предметы.
- Используйте прибор AirFloss "Ультра" только по назначению и в соответствии с инструкциями в руководстве пользователя.

- Во избежание травм не направляйте струю под язык, в уши, нос, глаза и другие чувствительные области.
- Прибор AirFloss Ultra и станцию для заполнения и зарядки необходимо регулярно очищать для обеспечения их нормальной работы и минимизации накопления нежелательных биопленок. (см. 'Очистка')
- Не проводите очистку насадки, ручки, зарядного устройства, резервуара для воды и крышки резервуара AirFloss "Ультра" в посудомоечной машине или микроволновой печи.
- Во избежание случайного проглатывания не добавляйте в резервуар изопропиловый спирт или другие чистящие жидкости.
- AirFloss "Ультра" — прибор личной гигиены. Он не предназначен для использования сразу несколькими пациентами стоматологической клиники или учреждения.

Электромагнитные поля (ЭМП)

Этот прибор Philips соответствует всем применимым стандартам и нормам по воздействию электромагнитных полей.

Прибор AirFloss "Ультра" и станция для заполнения и зарядки (Рис. 1)

- 1 Наконечник насадки
- 2 Насадка AirFloss "Ультра"
- 3 Кнопка активации
- 4 Резервуар и крышка резервуара
- 5 Ручка
- 6 Зарядное устройство и индикаторы режима подачи
 - Одинарная подача: 1 светодиод
 - Двойная подача: 2 светодиода
 - Тройная подача: 3 светодиода
- 7 Кнопка питания/выбора режима
- 8 Кнопка отсоединения
- 9 Съёмный стакан для ручки
- 10 Съёмный резервуар
- 11 Крышка резервуара

Примечание. Комплектация может отличаться в зависимости от приобретенной модели.

Зарядка

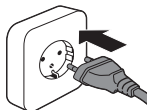

- 1 Подключите зарядное устройство к розетке электросети.

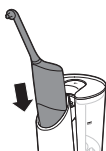

- 2 Поместите ручку прибора AirFloss в стакан для ручки на станции для заполнения и зарядки, расположив таким образом, чтобы крышка резервуара прибора AirFloss была повернута в сторону станции для заполнения и зарядки. Убедитесь, что ручка полностью вставлена в стакан для ручки таким образом, что отверстия в резервуаре ручки совпадают с портами станции для заполнения и зарядки.

Примечание 1. Прибор AirFloss будет заряжаться, только если он установлен описанным выше образом.

Примечание 2. Станцию для заполнения и зарядки можно использовать для зарядки других приборов Philips Sonicare, включая следующие зубные щетки Philips Sonicare на аккумуляторах: 3-Series, Flexcare, Flexcare+, HealthyWhite, HealthyWhite+ и EasyClean.

Начало работы

Перед первым использованием подключите станцию заполнения и зарядки, поместите ручку в стакан и заряжайте ее 24 часа.

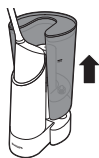

- 1 Снимите резервуар с основания станции заполнения и зарядки.



- 2 Снимите крышку резервуара и наполните его. Для достижения оптимальных результатов рекомендуется использовать с прибором AirFloss антибактериальный ополаскиватель для полости рта (например, Philips Sonicare BreathRx).

Примечание. Не рекомендуется использовать с водой.

Примечание. Наполните резервуар до отметки MAX.

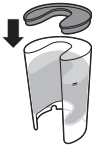

3 Закройте резервуар крышкой.

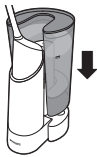

4 Установите резервуар на основание.

Примечание. Жидкости в резервуаре станции для заполнения и зарядки хватает примерно на 23 наполнения прибора AirFloss "Ультра" или 40 наполнений оригинального прибора AirFloss.

Примечание. Не используйте ополаскиватели для полости рта, которые содержат изопропилмиристант (например, Dental Active) или большое количество эфирных масел. Эти компоненты могут повредить прибор. Сюда же можно отнести все ополаскиватели, продаваемые в упаковке из стекла или керамики. Не используйте также ополаскиватели для полости рта, которые содержат перекись водорода, и ополаскиватели, которые продаются в непрозрачной упаковке.

Использование станции заполнения и зарядки



1 Зафиксируйте ручку AirFloss и стакан для ручки на станции для заполнения и зарядки (должен прозвучать щелчок). Когда прозвучит щелчок, это означает, что прибор AirFloss подсоединен; он начнет наполняться автоматически (может быть слышен звук работающего насоса и/или видны пузырьки, свидетельствующие о заполнении резервуара).

Примечание. Станция заполнения и зарядки наполняет ручку AirFloss за 10 секунд.

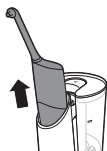

- 2 После заполнения нажмите кнопку извлечения, чтобы отсоединить ручку AirFloss и стакан для ручки (если нажать кнопку извлечения до остановки насоса, работа насоса будет прекращена автоматически, но резервуар ручки AirFloss может быть не наполнен).
- 3 Извлеките ручку AirFloss и начните использовать прибор AirFloss.
- 4 Для экономии времени при ежедневной чистке зубов рекомендуем заполнять резервуар ручки AirFloss сразу после использования, чтобы она была готова к чистке на следующий день.

Использование прибора AirFloss "Ультра"

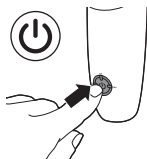

- 1 Убедитесь, что прибор AirFloss включен. Если он выключен, для его включения нажмите и отпустите кнопку питания/выбора режима.
 - Каждый раз при нажатии кнопки включения можно изменять режим подачи воды. Для оптимальных результатов рекомендуется использовать режим тройной подачи (установлен по умолчанию) для очистки как внешней, так и внутренней поверхности зубов.
 - Для изменения режима нажмите кнопку питания/выбора режима и переключайте режимы, пока не найдете нужный. Светодиодные индикаторы будут указывать на выбранный режим.

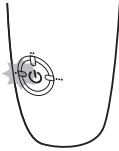

Одиная подача: 1 светодиода

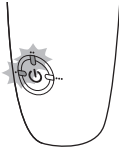

Двойная подача: 2 светодиода



Тройная подача: 3 светодиода

Примечание. Прибор AirFloss Ultra запоминает последний режим и будет готов к работе при следующем использовании. Если аккумулятор прибора AirFloss полностью разряжен, то после подзарядки будет выбран режим тройной подачи, установленный по умолчанию.



- 1 Расположите наконечник насадки между двумя зубами на линии десен. Слегка сомкните губы вокруг насадки во избежание разбрызгивания.



- 2 Нажмите на кнопку включения, чтобы активировать от 1 до 3 распылений (в зависимости от выбранного режима) воздуха и микрокапель ополаскивателя для рта.
- 3 Переместите наконечник насадки вдоль линии десен к следующему межзубному промежутку.



- 4 Продолжайте до тех пор, пока не будут обработаны спереди и сзади все межзубные промежутки, включая пространство за последними зубами.
- 5 Чтобы выключить прибор AirFloss, нажмите и удерживайте кнопку питания/выбора режима в течение одной секунды.

Примечание. При необходимости наполните резервуар ручки.

Функция автоматической подачи

Удерживайте кнопку активации для непрерывной подачи (с интервалом приблизительно в одну секунду).

Функция автоматического отключения

Прибор AirFloss выключается автоматически, если он не используется в течение одной минуты.

Инструкции по вставке и снятию зарядного устройства

Можно извлечь зарядное устройство из станции заполнения и зарядки и использовать его как отдельное зарядное устройство для прибора AirFloss и многих других ручек зубных щеток Philips Sonicare.

Чтобы снять зарядное устройство

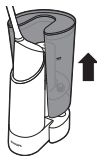

- 1 Снимите резервуар с основания станции заполнения и зарядки.
- 2 Переверните станцию заполнения и зарядки или положите ее на боковую сторону.

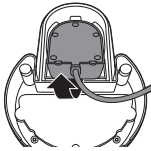

- 3 Вытяните шнур зарядного устройства из нижней части основания и вытащите зарядное устройство.

Чтобы вставить зарядное устройство

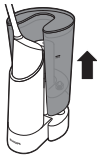

- 1 Снимите резервуар с основания станции заполнения и зарядки.
- 2 Переверните станцию заполнения и зарядки или положите ее на боковую сторону.

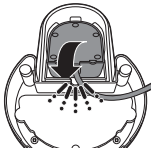

- 3 Вставьте основание зарядного устройства со стороны нижней части станции заполнения и зарядки так, чтобы зарядный стержень был направлен вверх. При правильной установке прозвучит характерный щелчок.

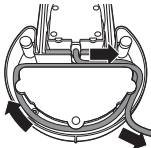

- 4 Используйте фиксатор шнура на станции заполнения и зарядки, чтобы отрегулировать желаемую длину шнура.

Особенности станции заполнения и зарядки

- 1 Автонаполнение начинается сразу же после подсоединения ручки
- 2 Быстрое наполнение — наполняет резервуар ручки AirFloss всего за 10 секунд
- 3 Съёмный резервуар легко наполнять и просто очистить
- 4 Крышка резервуара не допускает загрязнения жидкости в резервуаре

- 5 Съёмная крышка ручки обеспечивает легкость очистки
- 6 Благодаря съёмному дорожному зарядному устройству (предустановлено) прибором AirFloss можно пользоваться в дороге или вне дома более 2 недель.
- 7 Устройство для крепления шнура питания для удобной организации хранения в ванной комнате

Очистка

Станция для заполнения и зарядки и ручка

Прибор необходимо регулярно очищать следующим образом:

- При использовании прибора с ополаскивателем для полости рта выполняйте очистку прибора каждые 4 недели.
- При использовании прибора с водой выполняйте очистку прибора каждую неделю.

Очистка прибора

- 1 Опорожните резервуар станции заполнения и зарядки и резервуар ручки.

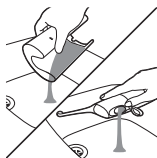

- 2 Залейте теплую воду в резервуар станции.





- 3** Поместите ручку в стакан для ручки и подсоедините ее к станции заполнения и зарядки, позволяя станции наполнить резервуар ручки до остановки насоса (10 секунд).

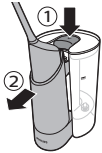

- 4** Отсоедините ручку прибора AirFloss и стакан для ручки от станции заполнения и зарядки, но не извлекайте ручку AirFloss из стакана. Подсоедините обратно ручку AirFloss и стакан для ручки, чтобы повторно активировать станцию заполнения и зарядки.

- 5** Повторите процедуру, выполнив в итоге три цикла наполнения.



- 6** Отсоедините стакан для ручки и извлеките ручку AirFloss из стакана. Нажмите и удерживайте кнопку активации для промывания ручки до тех пор, пока резервуар ручки не опустеет.

- 7** Опорожните резервуар станции заполнения и зарядки.

- 8** Поместите ручку AirFloss в стакан для ручки и подсоедините ее к станции для заполнения и зарядки, чтобы выполнить еще один цикл и удалить все остатки жидкости между резервуаром и ручкой в станции для заволения и зарядки.

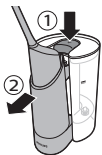

- 9** Отсоедините ручку прибора AirFloss и стакан для ручки от станции, извлеките ручку AirFloss из стакана, откройте крышку ручки AirFloss, чтобы удалить оставшуюся воду, или нажмите кнопку активации на ручке, чтобы распылить оставшуюся воду через насадку AirFloss, пока резервуар ручки не опустеет.

10 Стакан для ручки можно легко снять со станции заполнения и зарядки, чтобы очистить станцию:

a Снимите резервуар с основания станции заполнения и зарядки.

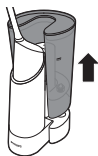

b Отсоедините ручку AirFloss и стакан для ручки и извлеките ручку AirFloss из стакана.



c Чтобы снять стакан для ручки: сожмите нижнюю часть стакана для ручки (двумя руками) спереди и сзади и извлеките из его основания. Промойте стакан для ручки теплой водой.

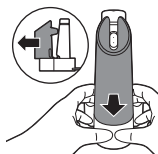

d Чтобы вставить стакан для ручки: задвиньте стакан для ручки в основание прибора. При правильной установке прозвучит характерный щелчок.

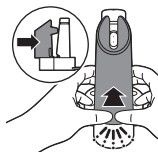

11 Опорожните и просушите резервуар станции заполнения и зарядки.

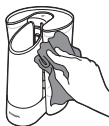



12 Наполните резервуар станции заполнения и зарядки новым ополаскивателем для полости рта, поместите ручку в стакан для ручки и подсоедините ее к станции заполнения и зарядки, чтобы наполнить резервуар ручки.

13 Ваш прибор AirFloss готов к использованию.

Ручка и насадка

Если появилась необходимость очистить ручку AirFloss между процедурами очистки станции заполнения и зарядки, например если прибор AirFloss засорился, наполните резервуар ручки теплой водой и нажимайте кнопку активации, пока резервуар не будет опустошен.

Примечание. Не проводите очистку насадки, ручки, станции для заполнения и зарядки, стакана для ручки, съемного резервуара, крышки резервуара или зарядного устройства в посудомоечной машине.

Примечание. Не используйте чистящие средства для очистки прибора. Химический состав или сила действия некоторых чистящих средств могут стать причиной повреждения прибора AirFloss.

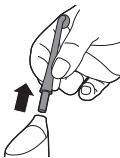

1 Снимите насадку с ручки. Промывайте насадку после каждого использования.



2 Откройте резервуар и промойте его под краном, чтобы удалить все загрязнения.

Совет. Для очистки резервуара и удаления оставшихся загрязнений можно также использовать ватные палочки.

Примечание. Не погружайте ручку в воду.

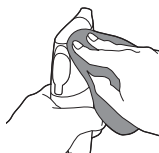

Примечание. Остатки загрязнений на насадке или в резервуаре могут привести к негигиеничным условиям использования.

- 3 Протрите поверхность ручки влажной тканью.

Хранение

Если вы не будете использовать станцию заполнения и зарядки длительное время, отключите ее от розетки электросети, очистите ее и храните в прохладном сухом месте, защищенном от попадания прямых солнечных лучей. Для аккуратного хранения шнура питания можно использовать фиксатор шнура.

Можно извлечь зарядное устройство из станции заполнения и зарядки и использовать его отдельно для зарядки прибора AirFloss и других совместимых приборов Philips Sonicare.

Утилизация



- Этот символ означает, что продукт не может быть утилизирован вместе с бытовыми отходами (2012/19/EC).



- Этот символ означает, что в данном изделии содержатся встроенные аккумуляторы, которые не должны утилизироваться вместе с бытовыми отходами (2006/66/EC). Настоятельно рекомендуется относить изделие в специализированный пункт сбора или сервисный центр Philips, где вам помогут извлечь аккумулятор.
- Соблюдайте правила своей страны по отдельному сбору электрических и электронных изделий, а также аккумуляторов. Правильная утилизация поможет предотвратить негативное воздействие на окружающую среду и здоровье человека.

Извлечение аккумулятора

Станция для заполнения и зарядки

Примите во внимание, что данный процесс необратим.

Для самостоятельного извлечения аккумуляторов необходима отвертка с головкой Philips-Head и ножницы. Соблюдайте основные правила техники безопасности при выполнении описанных ниже операций. Убедитесь, что во время работы вы не подвергаете риску глаза, руки и пальцы и не повредите поверхность, на которой работаете.

- 1 Отключите прибор от сети.
- 2 Снимите ручку AirFloss, резервуар и зарядное устройство со станции заполнения и зарядки.

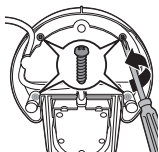

- 3 При помощи отвертки с головкой Philips-Head открутите и извлеките 2 винта, как показано на рисунке. Удалите также 2 винта под резиновыми ножками.

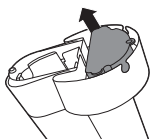

- 4 Извлеките винты и снимите нижнюю пластиковую панель станции заполнения и зарядки.



- 5 Чтобы извлечь аккумулятор из прибора, пережьте провода.
- 6 Утилизируйте элементы питания в соответствии с установленными правилами.

Ручка AirFloss

Примите во внимание, что данный процесс необратим.

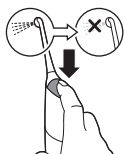

- 1 Для полной разрядки аккумулятора нажимайте на кнопку активации до тех пор, пока из прибора AirFloss не перестанет поступать сжатый воздух.

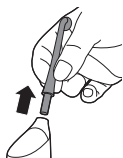

- 2 Снимите насадку AirFloss с ручки.

- 3** Возьмитесь одной рукой за верхнюю часть ручки, другой — за нижнюю.

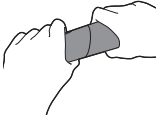

- 4** Разделите ручку на две части.

Примечание. При выполнении этого шага требуется приложить усилие. Верхняя и нижняя части ручки должны быть отделены друг от друга.



- 5** Снимите нижнюю часть ручки.

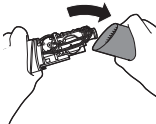

- 6** Отрежьте ножницами все 6 проводов на внутреннем элементе.

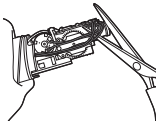

- 7** Полностью извлеките внутренний элемент из верхней части ручки.

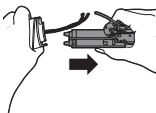

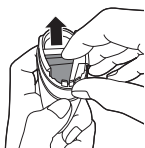

- 8** Аккумулятор расположен внутри верхней части ручки. Выньте аккумулятор и утилизируйте его соответствующим образом (не утилизируйте вместе с бытовыми отходами).

Гарантия и поддержка

Для получения поддержки или информации посетите веб-сайт www.philips.com/support или ознакомьтесь с информацией на гарантийном талоне.

Ограничения гарантии

Условия международной гарантии не распространяются на:

- Насадка AirFloss "Ультра"
- Повреждения, вызванные использованием неавторизованных запчастей.
- Повреждения, вызванные неправильной эксплуатацией, использованием не по назначению, небрежностью, модификацией прибора или неквалифицированным ремонтом.
- Обычный износ, включая трещины, царапины, потертости, изменение или потерю цвета.

Электрический прибор для очистки межзубных промежутков + Станция для наполнения и зарядки
Изготовитель: "Филип Консьюмер Лайфстайл Б.В.", Туссендиепен 4, 9206 АД, Драхтен, Нидерланды

Импортер на территорию России и Таможенного Союза: ООО "ФИЛИПС", Российская Федерация, 123022 г. Москва, ул. Сергея Макеева, д.13, тел. +7 495 961-1111

HX81XX/HX82XX + FS1000: 100–240В; 50–60 Гц.

HX81XX/HX82XX: Li-ion.

Для бытовых нужд

Сделано в Мексике

Вступ

Вітаємо Вас із покупкою та ласкаво просимо до клубу Philips! Щоб сповна скористатися підтримкою, яку пропонує компанія Philips, зареєструйте свій пристрій на веб-сайті www.philips.com/welcome.

Використовуйте AirFloss Ultra з улюбленим ополіскувачем ротової порожнини як засіб щоденного догляду. Крім чищення зубів, AirFloss Ultra допомагає зменшити наліт між зубами та покращити стан ясен.

Important

Перед тим як використовувати пристрій, уважно прочитайте цей посібник користувача та зберігайте його для майбутньої довідки.

Небезпечно!

- Тримайте зарядний пристрій подалі від води. Не ставте та не зберігайте його біля води у ваннах, раковинах тощо. Не занурюйте його у воду чи іншу рідину. Перш ніж підключити зарядний пристрій після чищення, переконайтеся, що він повністю сухий.

Обережно

- Шнур живлення неможливо замінити. Якщо його пошкоджено, зарядний пристрій необхідно утилізувати.

- Щоб уникнути небезпеки, завжди замінійте зарядний пристрій оригінальним відповідником.
- Для заряджання батареї використовуйте лише зарядний пристрій типу HX6100, що входить до комплекту AirFloss Ultra.
- Якщо пристрій (насадку AirFloss Ultra, ручку та/або зарядний пристрій) пошкоджено в будь-який спосіб, припиніть ним користуватися.
- У цьому пристрої немає деталей, які можна ремонтувати. У разі пошкодження пристрою зверніться до Центру обслуговування клієнтів у вашій країні (див. розділ "Гарантія та підтримка").
- Не користуйтеся зарядним пристроєм надворі або поблизу гарячих поверхонь.

- Цим пристроєм можуть користуватися діти віком від 8 років і особи з послабленими відчуттями, фізичними або розумовими здібностями чи без належного досвіду та знань за умови, що використання відбувається під наглядом, їм було проведено інструктаж щодо безпечного користування пристроєм і пояснено можливі ризику. Не дозволяйте дітям бавитися пристроєм. Не дозволяйте дітям (навіть старшим за 8 років) виконувати очищення та технічне обслуговування без нагляду дорослих.

Увага

- Якщо вам нещодавно робили операцію в ротовій порожнині чи на яснах, якщо у вас наразі проблеми з ротовою порожниною, якщо ви проходили комплексне лікування зубів протягом останніх 2 місяців або маєте намір полікувати зуби (пломби, коронки тощо), порадьтеся зі стоматологом, перш ніж користуватися цим пристроєм.

- Якщо після користування цим пристроєм виникає кровотеча або якщо кровотеча триває понад 4 тижні, зверніться до свого стоматолога.
- Якщо у вас виникнуть запитання медичного характеру, перш ніж користуватися цим пристроєм, зверніться до лікаря.
- Цей пристрій Philips відповідає всім стандартам безпеки для електромагнітних пристроїв. Якщо ви маєте кардіостимулятор або інший імплантат, перед використанням зверніться до свого лікаря або виробника імплантованого пристрою.
- Не використовуйте інші насадки, ніж рекомендовані виробником.
- Не тисніть надто сильно на кінець насадки.
- Щоб не травмуватися, не наливайте в резервуар гарячу воду. Не кладіть у резервуар сторонні предмети.
- Використовуйте AirFloss Ultra лише за призначенням, як описано в цьому посібнику користувача.
- Щоб не травмуватися, не спрямовуйте спрей під язик або у вухо, ніс, око чи на іншу чутливу ділянку.

- Регулярно чистьте зубну щітку AirFloss Ультра та станцію наповнення й заряджання, щоб підтримувати їх у належному стані та знизити утворення небажаного нальоту (див. 'Чищення').
- Не чистьте насадку AirFloss Ultra, ручку, зарядний пристрій, резервуар для води та його кришку в посудомийній машині чи мікрохвильовій печі.
- Не наливайте в резервуар ізопропіловий спирт чи інші рідини для чищення, щоб не проковтнути їх.
- AirFloss Ultra – це пристрій особистої гігієни, що не призначений для використання кількома пацієнтами у стоматологічному кабінеті чи клініці.

Електромагнітні поля (ЕМП)

Цей пристрій Philips відповідає всім чинним стандартам і правовим нормам, що стосуються впливу електромагнітних полів.

Philips AirFloss Ultra та станція наповнення й заряджання (рис. 1)

- 1 Кінець насадки
- 2 Насадка AirFloss Ultra
- 3 Кнопка активації
- 4 Резервуар і кришка резервуара
- 5 Ручка

- 6 Індикатори заряджання та струменевого режиму
 - Одинарний струмінь: 1 світлодіод
 - Подвійний струмінь: 2 світлодіоди
 - Потрійний струмінь: 3 світлодіоди
- 7 Кнопка живлення/режиму
- 8 Кнопка виймання
- 9 Знімна чашка для ручки
- 10 Знімний резервуар
- 11 Кришка резервуара

Примітка. Вміст коробки може відрізнятися залежно від придбаної моделі.

Заряджання

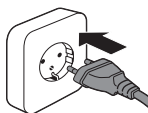

- 1 Підключіть зарядний пристрій до електромережі.

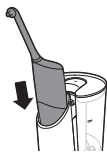

- 2 Установіть ручку AirFloss у чашку станції наповнення й заряджання (кришка резервуара AirFloss має бути спрямована до станції наповнення й заряджання). Переконайтесь, що ручка повністю вставлена в чашку: отвори у кришці резервуара кришки мають суміщатися з отворами на станції наповнення й заряджання.

Примітка. Пристрій AirFloss заряджається, лише якщо встановити його вказаним вище чином.

Примітка. Станцію наповнення й заряджання можна використовувати для заряджання інших пристроїв Philips Sonicare, наприклад наступних зубних щіток Philips Sonicare з акумуляторним живленням: 3-Series, Flexcare, Flexcare+, HealthyWhite, HealthyWhite+ та EasyClean.

Початок роботи

Перед першим використанням під'єднайте станцію наповнення й заряджання до розетки та встановіть ручку в чашку для ручки. Заряджайте пристрій протягом 24 годин.

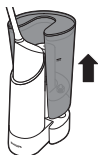

- 1 Зніміть резервуар із платформи станції наповнення й заряджання.



- 2 Відкрийте кришку резервуара та наповніть його. Щоб досягти оптимальних результатів з AirFloss, ми рекомендуємо використовувати антибактеріальний ополіскувач ротової порожнини (наприклад, Philips Sonicare BreathRx).

Примітка. Не рекомендуємо використовувати воду як ополіскувач.

Примітка. Наповніть резервуар до позначки "MAX".



- 3 Закрийте кришку резервуара.

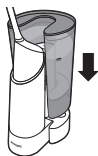

- 4 Поставте резервуар на платформу.

Примітка. У резервуарі станції наповнення й заряджання міститься достатньо рідини для близько 23 використань пристрою AirFloss Ultra або 40 використань оригінального пристрою AirFloss.

Примітка. Не використовуйте разом з ополіскувачем ротової порожнини, який містить ізопропілміристант (наприклад, Dentyl Active)

або високу концентрацію ефірних олій, оскільки вони можуть пошкодити пристрій. До переліку несумісних також входять усі рідини для полоскання рота, що продаються в скляних і керамічних упаковках. Крім того, не використовуйте разом з ополіскувачами ротової порожнини, що містять перекис водню або продаються в непрозорій упаковці.

Користування станцією наповнення й заряджання



- 1 Установіть ручку AirFloss і чашку для ручки в станцію наповнення й заряджання (до клацання). Клацання означатиме, що пристрій AirFloss вставлено повністю. Після цього розпочнеться його автоматичне наповнення (ви можете почути процес наповнення або побачити бульбашки, що вказують на наповнення).

Примітка. Станція наповнення й заряджання наповнює ручку AirFloss за 10 секунд.

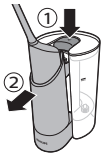

- 2 Після наповнення натисніть кнопку виймання, щоб вивільнити ручку AirFloss і чашку для ручки. Якщо натиснути кнопку виймання раніше, ніж припиниться перекачування рідини, процес наповнення зупиниться автоматично, проте резервуар ручки AirFloss може залишитись недозаповненим.

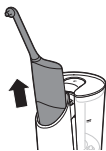

- 3 Вийміть ручку AirFloss і використайте її.
- 4 Щоб зменшити час на щоденні процедури догляду за ротовою порожниною, рекомендуємо наповнювати ручку AirFloss одразу після використання, щоб вона була миттєво готова до наступного сеансу.

Використання AirFloss Ultra

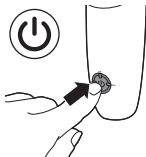

1 Перевірте, чи AirFloss увімкнено. Якщо пристрій вимкнено, натисніть і відпустіть кнопку живлення/режиму, щоб увімкнути його.

- Кількість струменів можна регулювати натисканням кнопки активації. Для оптимального результату чистьте зовнішню та внутрішню поверхню зубів у режимі потрібного струменя (налаштування за замовчуванням).
- Щоб змінити режим, натискайте кнопку живлення/режиму для перемикання режимів, доки не буде вибрано бажаний режим. Світлодіодні індикатори показують вибраний режим:

Одинарний струмінь: 1 світлодіод

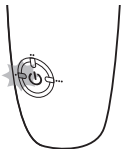

Подвійний струмінь: 2 світлодіоди

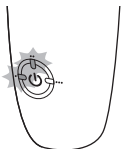

Потрійний струмінь: 3 світлодіоди



Примітка. AirFloss Pro запам'ятовує останній вибраний режим для наступного застосування. Якщо пристрій AirFloss повністю розрядиться, він повернеться до стандартного режиму потрібного струменя відразу після перезарядження.



- 1 Вставте кінець насадки між двома зубами на лінії ясен. Щоб запобігти розбризкуванню, трохи прикрийте її губами.



- 2 Натисніть кнопку активації, щоб подати між зубами 1–3 струмені (залежно від вибраного режиму) повітря та мікрокраплі ополіскувача ротової порожнини.

- 3 Проведіть кінцем насадки вздовж лінії ясен, поки не відчуєте, що він знаходиться між двома наступними зубами.



- 4 Продовжуйте цю процедуру для всіх проміжків між зубами як спереду, так і за зубами, зокрема за задніми зубами.

- 5 Щоб вимкнути AirFloss, натисніть і утримуйте кнопку живлення/режиму протягом однієї секунди.

Примітка. Долийте необхідну кількість води в резервуар ручки.

Функція автоматичного подання струменів

Утримуйте кнопку активації, щоб подавати струмені безперервно (приблизно один струмінь щосекунди).

Функція автоматичного вимкнення

Пристрій AirFloss автоматично вимкнеться, якщо не користуватися ним протягом однієї хвилини.

Вставлення та виймання зарядного пристрою

Зарядний пристрій станції наповнення й заряджання можна вийняти й використовувати окремо для зарядки AirFloss та інших ручок зубних щіток Philips Sonicare.

Щоб вийняти зарядний пристрій

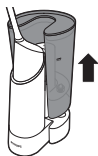

- 1 Зніміть резервуар із платформи станції наповнення й заряджання.
- 2 Переверніть станцію наповнення й заряджання догори дном або покладіть її на бік.

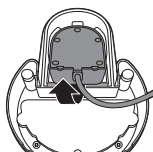

- 3 Потягніть за шнур зарядного пристрою та витягніть зарядний пристрій.

Щоб вставити зарядний пристрій

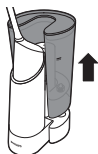

- 1 Зніміть резервуар із платформи станції наповнення й заряджання.
- 2 Переверніть станцію наповнення й заряджання догори дном або покладіть її на бік.

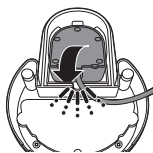

- 3 Вставте зарядну платформу в дно станції наповнення й заряджання (штепсель зарядного пристрою повинен дивитись вгору). Натисніть до клацання (це свідчитиме, що зарядний пристрій вставлено повністю).

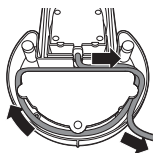

- 4 Використовуйте пристосування для намотування шнура в дні станції наповнення й заряджання, щоб вкоротити шнур до бажаної довжини.

Функції станції наповнення й заряджання

- 1 Наповнення починається автоматично після приєднання ручки
- 2 Функція швидкого наповнення дає змогу повністю наповнити резервуар ручки AirFloss лише за 10 секунд.
- 3 Знімний резервуар для простого наповнення та очищення
- 4 Кришка резервуара, що запобігає забрудненню рідини в резервуарі
- 5 Знімна чашка для ручки, що забезпечує легке очищення
- 6 Знімний дорожній зарядний пристрій (передустановлений) для подорожей довше двох тижнів
- 7 Пристосування для намотування шнура до оптимальної довжини у ваших умовах

Чищення

Станція наповнення й заряджання та ручка

Пристрій необхідно регулярно чистити в наведений нижче спосіб.

- Якщо ви використовуєте пристрій з ополіскувачем ротової порожнини, чистьте його раз на чотири тижні.
- Якщо ви використовуєте пристрій із водою, чистьте його щотижня.

Дотримуйтеся наведеної нижче процедури чищення.

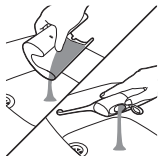

- 1 Вилийте ополіскувач ротової порожнини з резервуара станції наповнення й заряджання, а також резервуара ручки.



- 2 Наповніть резервуар станції теплою водою.



- 3 Встановіть ручку в чашку для ручки та приєднайте їх до станції наповнення й заряджання. Дозвольте станції наповнити резервуар ручки до зупинки перекачування (10 секунд).



- 4 Вийміть ручку AirFloss і чашку для ручки зі станції наповнення й заряджання, проте не виймайте ручку AirFloss із чашки. Знов приєднайте ручку AirFloss і чашку для ручки до станції, щоб повторити наповнення й заряджання.

- 5 Наповніть і спорожніть тричі.

- 6 Вийміть чашку для ручки зі станції наповнення й заряджання та вийміть ручку AirFloss із чашки. Щоб промити ручку, натисніть і утримуйте кнопку активації до повного спорожнення резервуара.

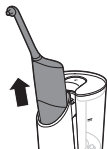

- 7 Спорожніть резервуар станції наповнення й заряджання.

8 Встановіть ручку AirFloss в чашку для ручки та приєднайте їх разом до станції наповнення й заряджання, щоб запустити ще раз цикл очищення та видалити всю рідину, що залишилась між резервуаром та ручкою в станції наповнення й заряджання.

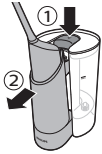

9 Вийміть ручку AirFloss і чашку для ручки, відокремте ручку AirFloss від чашки, відкрийте кришку ручки AirFloss, щоб видалити залишки води, або натисніть кнопку активації на ручці, щоб повністю спорожнити резервуар, розпиливши з насадки AirFloss усі залишки води.

10 Чашка для ручки легко виймається, забезпечуючи зручне очищення станції наповнення й заряджання.

a Зніміть резервуар із платформи станції наповнення й заряджання.

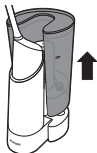

b Вийміть ручку AirFloss із чашкою для ручки зі станції наповнення й заряджання, а потім вийміть ручку AirFloss із чашки.



c Щоб вийняти чашку для ручки: візьміться пальцями за боки нижньої частини чашки для ручки та потягніть її так, щоб зняти з платформи (обомі руками). Промийте чашку для ручки теплою водою.

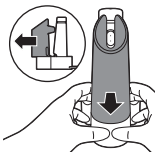

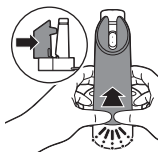

- d Щоб вставити чашку для ручки: плавним ковзним рухом встановіть чашку для ручки на платформу. Натисніть до клацання.



- 11 Спорожніть і висушіть резервуар станції наповнення й заряджання.



- 12 Наповніть резервуар станції наповнення й заряджання новою порцією ополіскувача ротової порожнини, установіть ручку в чашку для ручки та приєднайте їх до станції наповнення й заряджання. Станція наповнить резервуар ручки.

- 13 Ваш пристрій AirFloss готовий до використання.

Ручка та насадка

Щоб почистити ручку AirFloss між очищеннями в станції наповнення й заряджання (наприклад, якщо AirFloss заб'ється), налейте в резервуар ручки теплої води й натисніть кнопку активації, поки резервуар не спорожниться.

Примітка. Не мийте насадку, ручку, станцію наповнення й заряджання, чашку для ручки, резервуар для води, кришку резервуара для води чи зарядний пристрій у посудомийній машині.

Примітка. Не чистьте пристрій засобами для чищення. Склад або концентрація певних засобів для чищення може пошкодити пристрій AirFloss.

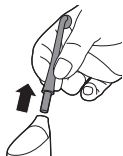

- 1 Зніміть насадку з ручки. Промивайте насадку після кожного використання.



- 2 Відкрийте резервуар і промийте його під краном, щоб видалити залишки.

Порада. Резервуар можна також протерти ватним тампоном і видалити залишки, що залишилися.

Примітка. Не занурюйте ручку у воду.

Примітка. Якщо не видаляти залишки з насадки чи резервуара, це може призвести до антигігієнічного стану.

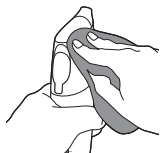

- 3 Витріть усю поверхню ручки вологою ганчіркою.

Зберігання

Якщо ви не плануєте користуватися станцією наповнення й заряджання протягом тривалого часу, від'єднайте її від електромережі, почистьте та зберігайте в прохолодному сухому місці, куди не потрапляють прямі сонячні промені. Щоб запобігти заплутуванню шнура живлення, використовуйте пристосування для намотування шнура.

Зарядний пристрій можна вийняти зі станції наповнення й заряджання й використовувати окремо для зарядки AirFloss та інших пристроїв Philips Sonicare.

Утилізація



- Цей символ означає, що поточний виріб не підлягає утилізації зі звичайними побутовими відходами (згідно з директивою ЄС 2012/19/EU).



- Цей символ означає, що виріб містить вбудовану акумуляторну батарею, яку не можна утилізувати зі звичайними побутовими відходами (Директива 2006/66/EC). Ми наполегливо радимо Вам віднести виріб в офіційний пункт прийому чи до сервісного центру Philips, щоб спеціалісти вийняли з нього акумуляторну батарею.
- Дотримуйтеся правил роздільного збору електричних і електронних пристроїв, а також звичайних і акумуляторних батарей у Вашій країні. Належна утилізація допоможе запобігти негативному впливу на навколишнє середовище та здоров'я людей.

Виймання акумуляторної батареї

Станція наповнення й заряджання

Пам'ятайте, що цей процес є незворотнім.

Щоб вийняти акумуляторну батарею, знадобиться спеціальна викрутка Philips і ножиці. Виконуючи наведені нижче дії, дотримуйтеся основних правил безпеки. Обов'язково подбайте про захист очей, рук, пальців і поверхні, на якій працюєте.

- 1 Від'єднайте пристрій від розетки.
- 2 Вийміть ручку AirFloss, резервуар і зарядний пристрій зі станції наповнення й заряджання.

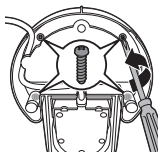

- 3 За допомогою викрутки Philips викрутіть два гвинти, що показані на малюнку. Також викрутіть два гвинти, розташовані під гумовими ніжками.

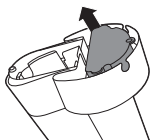

- 4 Викрутіть гвинти та зніміть пластикове дно станції наповнення й заряджання.



- 5 Обріжте дроти та від'єднайте акумуляторні батареї від пристрою.
6 Утилізуйте батареї належним чином.

Ручка AirFloss

Пам'ятайте, що цей процес є незворотнім.

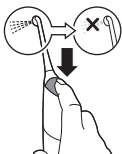

- 1 Щоб розрядити батарею, натискайте кнопку активації, доки AirFloss більше не подаватиме повітря.

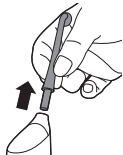

- 2 Зніміть насадку AirFloss з ручки.



- 3** Міцно візьміться однією рукою за верхню частину ручки, а другою – за нижню.



- 4** Роз'єднайте ручку на дві частини.

Примітка. Цей крок потребує фізичної сили. Верхня й нижня частини ручки мають роз'єднатися.

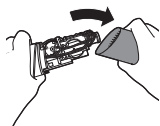

- 5** Зніміть нижню частину ручки.

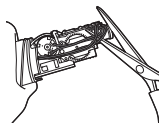

- 6** Переріжте всі 6 дротів на внутрішньому компоненті ножицями.

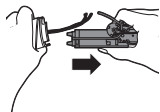

- 7** Повністю відділіть внутрішній компонент від верхньої частини ручки.

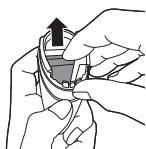

- 8** Батарея розташована всередині верхньої частини ручки. Вийміть батарею та утилізуйте її належним чином (не разом із побутовими відходами).

Гарантія та підтримка

Якщо вам необхідна інформація чи підтримка, завітайте на веб-сайт www.philips.com/support або прочитайте окремий гарантійний талон.

Обмеження гарантії

Умови міжнародної гарантії не поширюються на таке:

- Насадка AirFloss Ultra
- пошкодження, що виникли внаслідок використання невідповідних запасних частин;
- Пошкодження, що виникли внаслідок неправильного використання, зловживання, недбалого поводження, внесення змін чи проведення несанкціонованого ремонту.
- Природне зношування, зокрема відколи, подряпину, потертості, знебарвлення або потьмяніння.

Кіріспе

Осы затты сатып алуыңызбен құттықтаймыз және Philips компаниясына қош келдіңіз! Philips ұсынатын қолдауды толық пайдалану үшін өнімді **www.philips.com/welcome** торабында тіркеңіз.

AirFloss Ultra құралын күнделікті ауыз қуысын күтудің бір бөлігі ретінде таңдаулы ауыз шаю құралымен бірге пайдаланыңыз. Тазалаумен қатар, AirFloss Ultra қызыл иек денсаулығын жақсарту үшін тістер арасындағы тамақ қалдықтарын азайтуға көмектеседі.

Ескерту

Құралды қолданбас бұрын, осы пайдаланушы нұсқаулығын мұқият оқып шығып, болашақта анықтамалық құрал ретінде пайдалану үшін сақтап қойыңыз.

Қауіпті жағдайлар

- Зарядтағышты судан алшақ ұстаңыз. Оны суға толы ваннаның немесе раковинаның жанында, немесе үстінде сақтауға, немесе қойып қоюға болмайды. Зарядтағышты суға немесе басқа сұйықтыққа батыруға болмайды. Тазалаудан кейін желіге қоспай тұрып зарядтағыштың толығымен құрғақ екенін тексеріңіз.

Абайлаңыз

- Ток сымын ауыстыруға болмайды. Егер ток сымы зақымдалса, зарядтағышты тастаңыз.

- Қауіпті болдырмау үшін әрқашан зарядтағышты бастапқы түріне жататынымен ауыстырыңыз.
- Батареяны зарядтау үшін тек AirFloss Ultra құралымен бірге қамтамасыз етілген HX6100 зарядтағыш түрін пайдаланыңыз.
- Құрал қандай да бір жолмен зақымдалса (AirFloss Ultra саптамасы, тұтқасы және/немесе зарядтағыш), оны пайдалануды тоқтатыңыз.
- Бұл құралда жөнделетін бөлшектер жоқ. Құрал зақымдалған болса, еліңіздегі тұтынушыларды қолдау орталығына хабарласыңыз ("Кепілдік және қолдау" тарауын қараңыз).
- Зарядтағышты далада немесе қызған беттердің жанында пайдаланбаңыз.

- Бақылау астында болса не құрылғыны қауіпсіз пайдалану туралы нұсқаулар алған болса және байланысты қауіптерді түсінсе, бұл құрылғыны 8 және одан жоғары жастағы балаларға және дене, сезу немесе ақыл-ой қабілеттері кем немесе тәжірибесі мен білімі жоқ адамдарға пайдалануға болады. Балалар құрылғымен ойнамауы керек. Тазалау мен пайдаланушыға техникалық қызмет көрсету қызметтерін 8 жастан кіші және бақылаусыз балаларға орындауға болмайды.

Абайлаңыз

- Ауызға немесе қызыл иектерге хирургиялық операция жасалған болса, тіс ауруы бар болса, алдыңғы 2 айда тістерде көп жұмыс жасалған болса немесе тістегі жұмыста (пломбалар, коронкалар, т.б.) ықтимал мәселелер бар болса, осы құралды пайдалану алдында тіс дәрігерінен кеңес алыңыз.
- Егер осы құралды қолданған соң шамадан тыс қанаса немесе 4 апталар пайдаланған соң қанау жалғаса берсе, тіс дәрігеріңізбен кеңесіңіз.

- Егер сізде медициналық проблемалар болса, осы құралды пайдаланар алдында дәрігеріңізбен кеңесіңіз.
- Осы Philips құрылғысы электромагниттік құрылғыларға арналған қауіпсіздік стандарттарына сәйкес келеді. Егер сізде кардиостимулятор немесе басқа импланттық құрылғылар болса, пайдаланар алдында дәрігеріңізге немесе имплант құрылғысын өндірушіге хабарласыңыз.
- Өндіруші ұсынған саптамалардан басқа саптамаларды қолдануға болмайды.
- Саптаманың ұшына артық қысым түсірмеңіз.
- Жарақат алмас үшін су құйылатын ыдысқа ыстық су толтырмаңыз. Су құйылатын ыдысқа басқа нәрсе салмаңыз.
- AirFloss Ultra құралын тек осы пайдаланушы нұсқаулығында сипатталған мақсатқа пайдаланыңыз.
- Жарақат алмас үшін тікелей тілдің астына немесе құлақтың, мұрынның, көздің ішіне не болмаса басқа да сезімтал аймаққа бағыттап, шашпаңыз.

- Дұрыс функциясын қамтамасыз етіп, қажетсіз биотаспа (көріңіз 'Тазалау') жиналымын азайту үшін AirFloss Ultra және Толтыру және зарядтау станциясы жүйелі түрде тазалануы керек.
- AirFloss Ultra саптамасын, тұтқасын, зарядтағышты, су құйылатын ыдысты және оның қақпағын ыдыс жуғышта немесе микротолқынды пеште тазаламаңыз.
- Ауыз қуысын жаралап алмас үшін су құйылатын ыдысқа изопропил спирті немесе басқа тазалау сұйықтығын құймаңыз.
- AirFloss Ultra — жеке күтім құрылғысы және стоматологиялық жұмыста немесе мекемеде көп емделушілерге пайдалануға арналмаған.

Электромагниттік өрістер (ЭМӨ)

Осы Philips құрылғысы электромагниттік өрістерге қатысты барлық қолданыстағы стандарттар мен ережелерге сәйкес келеді.

Philips AirFloss Ultra және Толтыру және зарядтау станциясы (1-сурет)

- 1 Саптама ұшы
- 2 AirFloss Ultra саптамасы
- 3 Қосу түймесі
- 4 Ыдыс және ыдыс есігі
- 5 Сап

- 6 Зарядтау және соққы режимінің көрсеткіштері
 - Бір соққы: 1 ЖШД
 - Екі соққы: 2 ЖШД
 - Үш соққы: 3 ЖШД
- 7 Қуат/режим түймесі
- 8 Босату түймесі
- 9 Алынбалы тұтқа қақпағы
- 10 Алынбалы ыдыс
- 11 Ыдыс қақпағы

Ескерту: Сатып алынған үлгіге байланысты қораптағы нәрселер өзгеше болуы мүмкін.

Зарядтау

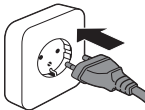

- 1 Зарядтағышты электр розеткасына тығыңыз.



- 2 AirFloss тұтқасын AirFloss ыдыс есігін Толтыру және зарядтау станциясына қаратылған Толтыру және зарядтау станциясы қақпағына салыңыз. Тұтқа ыдыс есігіндегі тесіктер Толтыру және зарядтау станциясындағы порттармен туралануы үшін тұтқа қақпағына толығымен салынғанын тексеріңіз.

1-ескертпе: AirFloss тұтқасы жоғарыда көрсетілген бағытта салынған жағдайда ғана зарядталады.

2-ескертпе: Толтыру және зарядтау станциясы басқа Philips Sonicare құрылғыларын зарядтауы мүмкін, оның ішінде келесі Philips Sonicare қайта зарядталатын қуат тіс щеткалары: 3-Series, Flexcare, Flexcare+, HealthyWhite, HealthyWhite+ және EasyClean.

Жұмыс жасатуды бастау

Алғашқы қолданыс алдында Толтыру және зарядтау станциясын тығып, 24 сағат зарядтау үшін тұтқаны қақпағына салыңыз.

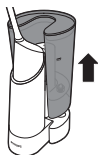

- 1 Толтыру және зарядтау станциясы негізінен ыдысты алыңыз.



- 2 Ыдыс қақпағын алып, ыдысты толтырыңыз. AirFloss оңтайлы нәтижелері үшін антимикробтық ауыз шаю құралын (Philips Sonicare BreathRx сияқты) пайдалану ұсынылады.

Ескерту: Сумен пайдаланбау ұсынылады.

Ескерту: Ыдысты тек MAX (Макс) көрсеткішіне дейін толтырыңыз.



- 3 Ыдыс қақпағын ыдысқа салыңыз.

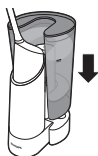

- 4 Ыдысты негізге орнатыңыз.

Ескерту: Толтыру және зарядтау станциясының ыдысы AirFloss Ultra құрылғысының шамамен 23 толтыруын немесе түпнұсқалы AirFloss құрылғысының 40 толтыруын ұстайды.

Ескерту: Изопропил миристатын (мысалы, Dental Active) немесе эфирлік майлардың жоғары концентрацияларын қамтитын ауыз шайғышты пайдаланбаңыз. Бұл шыны және керамикалық орамада сатылатын барлық ауыз шайғыштарды қамтиды. Сонымен қатар, сутегі пероксидінен тұратын ауыз қуысын шаюға

арналған сұйықтықпен және мөлдір орамды қатты шаю құралдарымен пайдаланбаңыз.

Толтыру және зарядтау станциясын пайдалану



- 1 AirFloss тұтқасы мен тұтқа қақпағын Толтыру және зарядтау станциясына (сырт) құлыптаңыз. "Сырт" еткен дыбыс естілген кезде AirFloss тұтқасы толығымен қосылып, автоматты түрде толтыра бастайды (толтыру көрсететін сораптың толтыру дыбысын естисіз және/немесе көпіршіктер көресіз).

Ескертпе: Толтыру және зарядтау станциясы AirFloss тұтқасын 10 секундта толтырады.

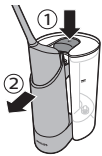

- 2 Толған кезінде AirFloss тұтқасын және тұтқа қақпағын босату үшін шығару түймесін басыңыз (егер сорап тоқтағанға дейін шығару түймесі басылса, сорап автоматты түрде өшеді, бірақ AirFloss тұтқасының ыдысы толы болмауы мүмкін).

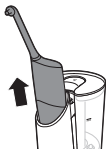

- 3 AirFloss тұтқасын алып, AirFloss қолданысын бастаңыз.
- 4 Күнделікті ауыз күтімін азайту мақсатында AirFloss тұтқасын қолданыстан кейін қайта толтыру ұсынылады, яғни келесі күнделікті жоспарға дайын болады.

AirFloss Ultra пайдалану

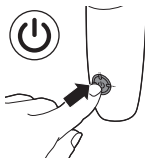

- 1 AirFloss құралы қосылғанын тексеріңіз. Егер бұл өшсе, өнімді қосу үшін қуат/режим түймесін басып босатыңыз.

- Режимдерді іске қосу түймесін басқан сайын, қажетті соққы санын алу үшін өзгертуге болады. Оңтайлы нәтижелер алу үшін үш соққы режимін (әдепкі параметр) тістердің сыртында да, ішінде де пайдаланыңыз.
- Режимдерді өзгерту үшін қажет режимге жеткенше режимдер арасында өту үшін қуат/режим түймесін басыңыз. ЖШД таңдалған режимді көрсетеді:
Бір соққы: 1 ЖШД

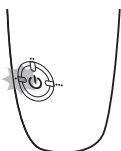

Екі соққы: 2 ЖШД

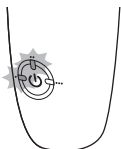

Үш соққы: 3 ЖШД



Ескерту: AirFloss Pro соққы рет қай режим таңдалғанын көрсетеді және келесі пайдалануға дайын болады. Егер қуаты толығымен бітсе, AirFloss зарядталғаннан кейін үш соққы әдепкі режиміне оралады.



- 1 Қызыл иек сызығында екі тіс арасына саптама ұшын қойыңыз. Шашырауды болдырмау үшін орнында болғанда саптама үстінде еріндеріңізді аздап жабыңыз.



- 2 Ауаның және ауыз шайғыштың шағын тамшыларының 1-3 соққысын (таңдалған режимге байланысты) тістер арасында жеткізу үшін басыңыз.
- 3 Келесі екі тістің арасына орналасқанын сезгенше саптама ұшын қызыл иектер бойымен сырғытыңыз.
- 4 Артқы тістердің ішкі жағын қоса, тістеріңіздің барлық бос орындары алды мен артына себілгенше жалғастырыңыз.
- 5 AirFloss құрылғысын өшіру үшін қуат/режим түймесін бір секунд бойы басып тұрыңыз.

Ескерту: Қажет болса, тұтқа ыдысты толтырыңыз.

Автоматты соққы функциясы

Соққыларды үздіксіз ету үшін белсендіру түймесін соққылар жиыны арасында шамамен бір секунд бойы басып тұрыңыз.

Автоматты түрде сөну функциясы

Бір минут бойы пайдаланылмаған болса, AirFloss құрылғысы автоматты түрде өшеді.

Зарядтағыш салу және алу нұсқаулары

Толтыру және зарядтау станциясының зарядтағышын AirFloss және көптеген басқа Philips тіс щеткасының тұтқаларының бөлек зарядтағышы ретінде бөлек алып пайдалануға болады.

Зарядтағышты алу үшін

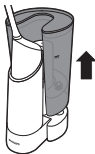

- 1 Толтыру және зарядтау станциясы негізінен ыдысты алыңыз.
- 2 Толтыру және зарядтау станциясы негізін жоғарыдан төмен қаратып немесе бүйір жағына қойыңыз.

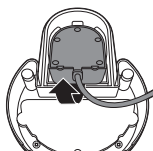

- 3 Зарядтағыш сымын негіз астынан тартып, зарядтағышты сыртқа тартыңыз.

Зарядтағышты салу үшін

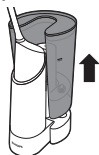

- 1 Толтыру және зарядтау станциясы негізінен ыдысты алыңыз.
- 2 Толтыру және зарядтау станциясы негізін жоғарыдан төмен қаратып немесе бүйір жағына қойыңыз.

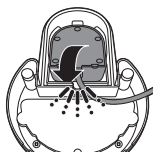

- 3 Зарядтағыш негізін Толтыру және зарядтау станциясы астына зарядтағыш ілмегімен салыңыз. Толығымен қосылған кезде «сырт» еткен дыбыс естіледі.

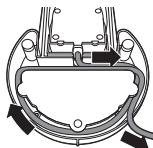

- 4 Толтыру және зарядтау станциясы айналасындағы сымды қажетті ұзындықта пайдаланыңыз.

Толтыру және зарядтау станциясы мүмкіндіктері

- 1 Тұтқаны қолданған кезде авто толтыру бірден басталады
- 2 AirFloss тұтқасы ыдысын 10 секундта толтыратын жылдам толтыру
- 3 Оңай толтыруға және тазалауға арналған алынбалы ыдыс

- 4 Ыдыс сұйықтығында ластану жоқтығын қамтамасыз ететін ыдыс қақпағы
- 5 Оңай тазалауға арналған алынбалы тұтқа қақпағы
- 6 Үйден 2 апта алыс болған кезде AirFloss тұтқасын жолда пайдалануға мүмкіндік беретін алынбалы сапар зарядтағышы (алдын ала орнатылған)
- 7 Душ сақтау қажеттіліктерін реттейтін сым орамы

Тазалау

Толтыру және зарядтау станциясы және тұтқасы

Өнім келесі түрде жүйелі тазалануы керек:

- Құрылғыда ауыз шайғышты пайдаланған кезде 4 апта сайын тазалаңыз.
- Құрылғыда суды пайдаланған кезде апта сайын тазалаңыз.

Құрылғыны келесі түрде тазалаңыз:

- 1 Толтыру және зарядтау станциясын ауыз шаю құралын босатып, ыдысты қолданыңыз.

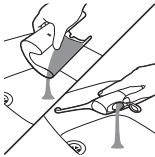

- 2 Станция ыдысын жылы сумен толтырыңыз.

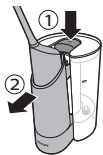

- 3 Тұтқаны қақпағына салып, Толтыру және зарядтау станциясын қосыңыз; мотор тоқтағанша станцияның тұтқаны толтыруына мүмкіндік беріңіз (10 секунд).
- 4 AirFloss тұтқасын және тұтқа ыдысын Толтыру және зарядтау станциясынан шығарыңыз, бірақ AirFloss тұтқасын тұтқа ыдысынан алмаңыз. Толтыру және зарядтау станциясын екінші рет іске қосу үшін AirFloss тұтқасын және тұтқа ыдысын қайта салыңыз.
- 5 Жалпы үш толтыру циклі үшін осыны тағы бір рет қайталаңыз.
- 6 Тұтқа ыдысын шығарып, AirFloss тұтқасын тұтқа ыдысынан алыңыз. Тұтқа ыдыс босағанша тұтқаны шаю үшін белсендіру түймесін басып тұрыңыз.
- 7 Толтыру және зарядтау станциясы ыдысы суын босатыңыз.
- 8 AirFloss тұтқасын тұтқа қақпағына салып, бір қосымша цикл қосумен және Толтыру және зарядтау станциясындағы ыдыс пен тұтқа арасында қалған сұйықтықты тазалаумен тұтқа қақпағын Толтыру және зарядтау станциясына салыңыз.
- 9 AirFloss тұтқасы мен тұтқа қақпағын шығарып, AirFloss тұтқасын тұтқа қақпағынан шығарып, қалған суды төгу үшін AirFloss тұтқасы есігін ашыңыз немесе тұтқа ыдысы босағанша AirFloss саптамасынан қалған суды себуге тұтқадағы белсендіру түймесін басыңыз.

10 Толтыру және зарядтау станциясын тазалау мақсатында Толтыру және зарядтау станциясының тұтқа қақпағын оңай шығаруға болады:

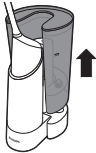

a Толтыру және зарядтау станциясы негізінен ыдысты алыңыз.

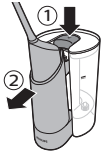

b AirFloss тұтқасын және тұтқа ыдысын шығарып, AirFloss тұтқасын тұтқа ыдысынан алыңыз.

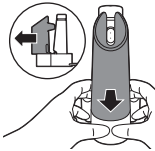

c Тұтқа қақпағын алу үшін: тұтқа қақпағы астын (екі қолды пайдаланумен) алдыңғы және артқы негізінен қысыңыз. Тұтқа қақпағын жылы сумен тазалаңыз.

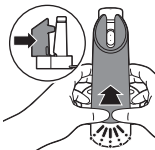

d Тұтқа қақпағын салу үшін: тұтқа қақпағын негізгі сырғытыңыз. Салынған кезде «сырт» еткен дыбыс естіледі.



11 Толтыру және зарядтау станциясын босатып кептіріңіз.



- 12** Толтыру және зарядтау станциясы ыдысын жаңа ауыз шаю құралымен толтырып, тұтқаны қақпағына салып, тұтқа ыдысын толтыру үшін Толтыру және зарядтау станциясын қосыңыз.
- 13** AirFloss құралы енді пайдалануға дайын.

Тұтқа және саптама

Егер Толтыру және зарядтау станциясы тазалықтары арасындағы AirFloss тазалау керек болса, мысалы, AirFloss бітелген болса, тұтқаны жылы сумен толтырыңыз және ыдыс босағанша белсендіру түймесін басыңыз.

Ескерту: Саптаманы, тұтқаны, Толтыру және зарядтау станциясын, тұтқа қақпағын, алынбалы ыдысты, ыдыс қақпағын немесе зарядтағышты ыдыс жуғышта тазаламаңыз.

Ескерту: Өнімді тазалау үшін тазартқыш заттарды пайдаланбаңыз. Кейбір тазалағыш заттардың формуласы немесе күші AirFloss құрылғысын зақымдауы мүмкін.

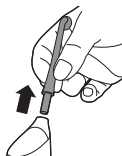

- 1** Саптаманы саптан шығарып алыңыз. Өр қолданған сайын саптаманы шайыңыз.



- 2** Ыдысты ашып, қалдықтарды шығарып тастау үшін оны ағын су астында шайыңыз.

Кеңес: Сондай-ақ, ыдысты сүрту және қалған қалдықты кетіру үшін мақта дәкені пайдалануға болады.

Ескерту: Сапты суға батырмаңыз.

Ескерту: Саптамадан немесе ыдыстан қалдықты кетірмеу гигиеналық емес жағдайға әкелуі мүмкін.

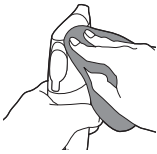

Сақтау

3 Саптың бүкіл бетін дымқыл шүберекпен сүртіңіз.

Егер Толтыру және зарядтау станциясы ұзақ уақыт пайдаланылмайтын болса, оны электр розеткасынан ажыратып, оны тазалаңыз, одан кейін күн сәулесі тікелей түспейтін салқын әрі құрғақ жерде сақтаңыз. Қуат сымын ұйымдастырылған әдіспен сақтау үшін сым орамын пайдалана аласыз.

Зарядтағышты Толтыру және зарядтау станциясынан алып, AirFloss немесе басқа үйлесімді Philips Sonicare құрылғыларын зарядтау үшін бөлек пайдалануға болады.

Өңдеу



- Бұл таңба осы өнімді қалыпты тұрмыстық қалдықпен бірге тастауға болмайтынын білдіреді (2012/19/EU).



- Бұл таңба осы өнімде қалыпты тұрмыстық қалдық (2006/66/EC) ретінде тасталынбайтын кірістірілген қайта зарядталатын батарея бар. Қайта зарядталатын батареяны кәсіби түрде алып тастау үшін өнімді ресим жинау нүктесіне немесе Philips қызмет көрсету орталығына апаруды ұсынамыз.

- Электрондық және электр өнімдері мен қайта зарядталатын батареяларды бөлек жинау бойынша жергілікті ережелерді орындаңыз. Дұрыс тастау қоршаған ортаға және адам денсаулығына кері әсерін тигізбеуге көмектеседі.

Қайта зарядталатын батареяларды алу

Толтыру және зарядтау станциясы

Бұл процедураны қайтару мүмкін еместігін ескеріңіз.

Батареяны алу үшін Philips бас бұрағышы мен қайшылары керек. Төменде сипатталған процедураны орындау кезінде негізгі сақтық шараларына назар аударыңыз. Көздерді, қолдарды, саусақтарды және жұмыс істейтін бетті қорғаңыз.

- 1 Құрылғыны шығарыңыз.
- 2 AirFloss тұтқасын, ыдысын және зарядтағышын Толтыру және зарядтау станциясынан алыңыз.
- 3 Phillips бас бұрағышымен кескінде көрсетілген 2 бұранданы алыңыз. Сонымен ұатар, резеңке аяқ астынан 2 бұранданы босатыңыз.
- 4 Толтыру және зарядтау станциясынан бұрандалар мен пластик түбін алыңыз.

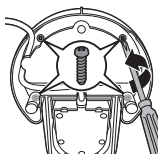



- 5 Зарядталатын батареяны құрылғыдан ажырату үшін, сымдарды кесіңіз.
- 6 Батареяларды дұрыстап тастаңыз.

AirFloss тұтқасы

Бұл процедураны қайтару мүмкін еместігін ескеріңіз.

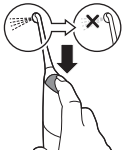

- 1 Батарея зарядын тауысу үшін AirFloss ауа шығаруын тоқтатқанша, қосу түймесін қайта-қайта басыңыз.

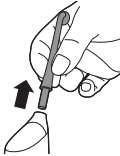

- 2 AirFloss саптамасын тұтқадан алыңыз.



- 3 Сапты жоғарғы жағында бір қолмен және төменгі жағында бір қолмен қатты ұстаңыз.



- 4 Сапты екі бөлікке ажыратыңыз.

Ескерту: Бұл қадам көп физикалық күшті қажет етеді. Сапты ажыратқаннан кейін саптың жоғарғы және төменгі жартылары бөлінуі керек.

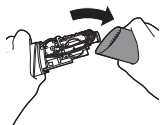

5 Саптың төменгі жартысын алыңыз.

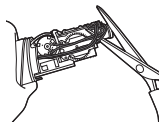

6 Ішкі құрамдастағы 6 сымның барлығын қайшымен кесіңіз.

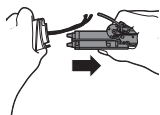

7 Саптың жоғарғы бөлігінен ішкі құрамдасты толығымен тартып ажыратыңыз.

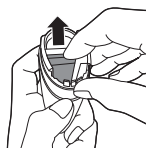

8 Батарея саптың жоғарғы жартысында орналасқан. Батареяны алып, тиісті түрде қоқысқа лақтырыңыз (тұрмыстық қоқысқа емес).

Кепілдік және қолдау көрсету

Егер сізге ақпарат немесе қолдау көрсету қажет болса, www.philips.com/support сайтына кіріңіз немесе бөлек дүниежүзілік кепілдік парақшасын оқыңыз.

Кепілдік шектеулері

Халықаралық кепілдік шарттары келесі бөлшектерді қамтымайды:

- AirFloss Ultra саптамасы

- Рұқсат етілмеген алмастырылатын бөлшектерінен болған зақым.
- Мақсатсыз пайдаланудан, асыра пайдаланудан, немқұрайдылықтан, енгізілген өзгерістерден немесе рұқсатсыз жөндеуден туындаған зақым.
- Қалыпты тозу, соның ішінде кертілу, сырылу, мүжілу, түстің өзгеруі немесе түссіздену.

әуе жібі + Толтыру және зарядтау станциясы
Өндіруші: "Филипс Консьюмер Лайфстайл Б.В.",
Туссендиепен 4, 9206 АД, Драхтен, Нидерланды.

Ресей және Кедендік Одақ территориясына
импорттаушы: "ФИЛИПС" ЖШҚ, Ресей
Федерациясы, 123022 Мәскеу қаласы, Сергей
Макеев көшесі, 13-үй, тел. +7 495 961-1111.
HX81XX/HX82XX + FS1000: 100-240В; 50-60 Гц.
HX81XX/HX82XX: Li-ion.

Тұрмыстық қажеттіліктерге арналған.
Мексикада жасалған.

— |

| —

— |

| —

— |

| —

— |

| —



EAC

www.philips.com/Sonicare

©2016 Koninklijke Philips N.V. (KPNV). All rights reserved. Philips and the Philips shield are trademarks of KPNV. Sonicare and the Sonicare logo are trademarks of Philips Oral Healthcare, LLC and/or KPNV.

©2016 Koninklijke Philips N.V. (KPNV). Tous droits réservés. Philips et le blason Philips sont des marques de commerce de KPNV. Sonicare et le logo Sonicare sont des marques de commerce de Philips Oral Healthcare, LLC et (ou) KPNV.

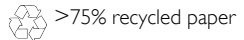

4235.021.1641.2 (11/2016)